

DEFRO
home

Prestige

WKŁADY KOMINKOWE
PIECYKI WOLNOSTOJĄCE

**CIEPŁO
DOMOWEGO
OGNISKA**



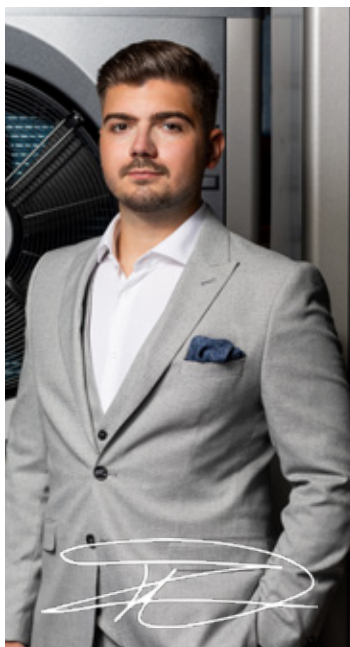

DEFRO to firma z ponad 50-letnią historią, zakorzenioną w tradycji rodzinnej. Początki sięgają 1973 roku, kiedy to Franciszek Dziubela założył niewielki zakład ślusarski. Przez pół wieku firma DEFRO dynamicznie się rozwijała, wytwarzając różnorodne produkty, począwszy od betoniarek po kotły centralnego ogrzewania. Dziś firma DEFRO jest polskim liderem i jednym z czołowych producentów urządzeń grzewczych w Europie. Obecnie firmą zarządzają dwa pokolenia - Robert Dziubela oraz jego syn, Hubert Dziubela. Dzięki bogatej historii i ogromnemu zaangażowaniu producent jest w stanie dostarczać najwyższej jakości pompy ciepła, kotły C.O., rekuperatory, kominki, zbiorniki LPG, jak i zaawansowaną armaturę instalacyjną. Marka DEFRO to synonim niezawodności i bogatego doświadczenia. Siła firmy tkwi w tradycji, wartościach rodzinnych oraz zaangażowaniu ponad 800-osobowej załogi, która stanowi niekwestionowane serce naszej firmy. Każdego roku fabrykę opuszcza blisko 45 tysięcy wysokiej jakości urządzeń.



KOMINKI DEFRO HOME



W zależności czy chcemy ogrzewać tylko dom czy dodatkowo podgrzewać również wodę użytkową musimy wybrać urządzenie o odpowiedniej mocy i sprawności, w tym celu należy udać się do salonu kominkowego, gdzie specjaliści doradzą nam urządzenie dostosowane do naszych potrzeb. Kominek z dystrybucją gorącego powietrza to najprostszy i jednocześnie najtańszy sposób na ogrzewanie całego domu. Zasada jego działania jest prosta, w tym przypadku ogrzane powietrze jest rozprowadzane do wszystkich pomieszczeń poprzez odpowiednią instalację kanałową umieszczoną pod sufitem. System ten tworzą izolowane termicznie rury o dużej średnicy, na wylotach których montuje się specjalne kratki nawiewne. W mniejszych domach, składających się z trzech lub czterech pomieszczeń, do wykorzystania tego typu ogrzewania, wystarczająca jest dystrybucja grawitacyjna, która wynika z samoczynnej cyrkulacji powietrza. Drugim sposobem ogrzewania domu drewnem są kominki z płaszczem wodnym, czyli wodnym wymiennikiem ciepła, który otacza komorę spalania. I w tym przypadku zasada działania nie jest skomplikowana - woda ogrzewana w płaszczu jest dystrybuowana do instalacji, którą mogą być grzejniki ścienne albo ogrzewanie podłogowe. Tak połączony z instalacją c.o. kominek z płaszczem wodnym pełni funkcję podobną do urządzenia opalanego paliwem stałym. Taki rodzaj ogrzewania wymaga jednak spełnienia określonych wymogów, zarówno technicznych, jak i tych związanych z bezpieczeństwem. Aby eksploatacja tego rodzaju systemu działała bez zarzutów należy skorzystać z usług certyfikowanego instalatora. Dzięki prawidłowemu zaprojektowaniu i podłączeniu kominka otrzymamy instalację, która zapewni ciepło w całym domu i dostarczy ciepłą wodę użytkową. Jeśli natomiast chcesz zainstalować w swoim wnętrzu gustowny piecyk, który miejscowo ogrzeje Twoje pomieszczenie, wybierz jedno z urządzeń wolnostojących.



Warto wspomnieć, że to co przemawia za ogrzewaniem przy użyciu kominka to fakt, że spalanie drewna nie generuje wysokich kosztów i tym samym jest bardziej oszczędne. Musimy jednak pamiętać, że drewno służące do palenia w kominku powinno mieć odpowiednią wilgotność - >20%. Dlatego tak ważny jest proces sezonowania, który powinien przebiegać odpowiednio długo i w przeznaczonych do tego warunkach. Drzewo właściwie wysuszone dobrze się pali, oddaje dużo ciepła i nie kopci. Tym samym nie wpływa negatywnie na pracę całego systemu ogrzewania. Jeśli chodzi o kaloryczność drzewa, trzeba pamiętać, że najlepiej palą się drzewa liściaste takie jak dąb czy buk. Nieżle pali się też lipa i brzoza, natomiast iglaste ze względu na zawartość żywicy wytwarzają dużo dymu i sadzy. Jeśli masz jakiegokolwiek wątpliwości, specjaliści DEFRO chętnie doradzą i odpowiedzą na wszystkie pytania.

PAMIĘTAJMY O EKOLOGII

Od początku 2022 roku niezmiernie ważnym jest fakt wprowadzenia przez Unię Europejską dyrektyw Ekoprojekt (znane również jako Ekodesign). Regulacje powstały w odpowiedzi na rosnące zanieczyszczenie powietrza i dotyczą sprawności i emisyjności instalowanych źródeł ciepła. Chodzi o to, że od początku tego roku, montowane mogą być jedynie te, które posiadają certyfikat Ekodesign. Kominki zostały objęte tymi przepisami m.in. dlatego, że w wielu przypadkach są one wykorzystywane jako samodzielne źródło ciepła do ogrzewania wewnątrz w okresach przejściowych. Z tego względu bardzo istotne jest, aby przy zakupie wymarzonego urządzenia, mieć na uwadze wspomniany certyfikat.

Drugą rzeczą, o której trzeba pamiętać, to sezonowa efektywność energetyczna. Pojęcie to określa sprawność kominka, co wiąże się z jego efektywnością energetyczną. Jest to niezwykle ważne, dlatego, że urządzenia z certyfikatem Ekodesign muszą spełniać wymagane normy zarówno w trakcie pracy z mocą nominalną, jak też z mocą obniżoną. Dodatkowo należy zwracać uwagę na różnicę między ogólną, a sezonową sprawnością – ważne, aby była jak najmniejsza.

Ekoprojekt nakłada na producentów dodatkowe zadania. Głównie chodzi o umieszczenie stosownych informacji dotyczących urządzenia zarówno w instrukcji obsługi, jak też dokumentacji technicznej. Klientowi pozostawiono powinność dokładnego sprawdzenia przed zakupem, czy w charakterystyce są zawarte informacje dotyczące certyfikatu Ekodesign. Wszystkie urządzenia marki DEFRO spełniają najbardziej restrykcyjne wymagania i zapewniają najwyższą wydajność.



TRWAŁY CERAMITON

Poczuj pewność i bezpieczeństwo. Komfort ogrzewania wewnątrz w dzisiejszych czasach jest jedną z najbardziej pożądanых wartości. Śmiało – rozkočaj się w różnych odmianach ceramitonu montowanego w urządzeniach DEFRO. Jego główną zaletą jest zwiększenie efektywności procesu spalania, a tym samym akumulacja ciepła. Jest trwałym materiałem stworzonym specjalnie dla naszych urządzeń, a dodatkowo dodaje blasku i gustownego wyglądu Twojemu kominkowi.



STABILNY PROFIL DRZWICZEK

Wybierając kominek warto zwrócić uwagę na drzwiczki. Są one bowiem ruchomym elementem urządzenia i zdecydowanie istotne jest aby charakteryzowały się szczególną wytrzymałością. Dla bezpiecznego korzystania z zalet kominków DEFRO, specjalnie dla Was i Waszych bliskich stworzyliśmy konstrukcje oparte na pełnych profilach drzwi. Dzięki temu są one odporne na wysokie temperatury oraz zapewniają odpowiednią szczelność naszych kominków.

KLAMKA COOL&TOUCH

To, co w dużej mierze decyduje o luksusowym wyglądzie kominków to wykończenia. Detale stanowią o ich klasie, a te montowane w naszych urządzeniach cieszą nie tylko oko, ale także wprowadzają odpowiedni nastrój do wnętrza, w którym zdecydujesz się zamontować kominek. To także uczta dla ducha i ciała. Klamka zawsze jest chłodna, więc bez obaw możesz w każdej chwili otworzyć swój kominek, aby dołożyć polan. To wszystko dzięki perforowanej strukturze, która sprawia, że klamka a naturalny sposób się schładza.



UCHWYT DO GILOTYN

Kolejny detal podnoszący prestiż urządzenia, a co najważniejsze komfort użytkownika. Niepozorny na pierwszy rzut oka i niewielki przedmiot, często ma kluczowy wpływ na ostateczny odbiór i emocje. Uchwyt dedykowany serii wkładów otwieranych gilotynowo. Jest niewidoczną, zimną klamką, która pozwala stworzyć naturalny i niczym nie zakłócony widok ognia. Po użyciu uchwyt może zostać w drzwiczkach lub być wyjęty i przechowywany w specjalnie zaprojektowanej obudowie. Wszystko zależy od Ciebie!

SYSTEM PODNOSZENIA DRZWICZEK DO GÓRY PERFECT UP

Kominek daje nie tylko dużo ciepła i poczucie bezpieczeństwa. Zapewnia też błogi spokój, a swoim blaskiem ukoji nawet najbardziej skolatanie serce. Radość sprawia także widok naszych małych pociech słodko drzemiących w pobliżu kominka. Przy naszych urządzeniach spać i wypoczywać wszyscy mogą spokojnie. Nasi konstruktorzy zadbali o bezszelestny i niesłychanie łatwy mechanizm otwierania drzwiczek do góry. Dodatkowo system Perfect UP, który powstał w laboratorium DEFRO, zapewnia perfekcyjną szczelność paleniska, a co za tym idzie i najwyższy poziom bezpieczeństwa. W trosce o Wasz spokój i bezpieczeństwo.

WYSOKIEJ JAKOŚCI FARBA

Malowanie to ten etap produkcji, w którym mocno liczy się planowanie trwałości oraz niskiej emisyjności szkodliwych oparów i nieprzyjemnych zapachów. Wkłady kominowe DEFRO HOME malowane są farbą posiadającą wysoką klasę odporności na dymienie i uszkodzenia mechaniczne. Dodatkowo, po pomalowaniu urządzenia, warstwy farby są utwardzane w autorskiej suszarni, w której panują specjalne warunki. Proces ten zapobiega wydzielaniu nieprzyjemnych zapachów już od pierwszego rozpalenia.

SZYBA BLACKLINE

Troska o naszych użytkowników towarzyszy nam na każdym etapie produkcji. Chcemy także, aby każdy posiadacz naszych kominków czuł się wyjątkowo, a jego wnętrza nabrały gustownego i niepowtarzalnego charakteru. Do swoich urządzeń proponujemy rozwiązanie Black Line. To nawiązująca do najnowszych trendów ceramika szklana z sitodrukiem.

1. Wkłady powietrzne:

Seria DEFRO HOME INTRA: str.: 8-25
Seria DEFRO HOME INTRA SLIM: str.: 26-33
Seria DEFRO HOME IMPULS: str.: 34-41
Seria DEFRO HOME PORTAL: str.: 42-43

2. Wkłady z modułową obudową:

DEFRO HOME INTRA XSM C VER. COMPACT 1
i DEFRO HOME Case S: str.: 44-45

3. Wyposażenie dodatkowe do wkładów powietrznych:

Akumulacja Thermoblock, ramki, lufty, akcesoria: str.: 46-49

4. Wkłady z płaszczem wodnym:

Seria DEFRO HOME RIVA: str.: 50-57
Seria DEFRO HOME NAVI: str.: 58-61

5. Wyposażenie dodatkowe do wkładów z płaszczem wodnym:

Ramki i akcesoria: str.: 62-63

6. Piecyki wolnostojące na drewno:

Seria DEFRO HOME ORBIS: str.: 64-65
Seria DEFRO HOME SOLUM: str.: 66-67
Seria DEFRO HOME DEA i IGNIS: str.: 68-69
Seria DEFRO HOME OVAL, ORTI i ORBIS EXTENTO: str.: 70-71
Seria DEFRO HOME QUADROOM, DELLA i SEDNA: str.: 72-73
Seria DEFRO HOME VIVA, CUBE MINI, PICO i ORION: str.: 74-75
Seria DEFRO HOME CERES: str.: 76-77

7. Piecyki wodne, piecokuchnie:

Seria DEFRO HOME HYDROFIRE i CULINA S: str.: 78-79

8. Piecyki wolnostojące na pellet:

Seria DEFRO HOME MYPELL: str.: 80-81
Seria DEFRO HOME SLIMPELL i AIRPELL: str.: 82-83
Seria DEFRO HOME OMNIPPELL i AQUAPELL: str.: 84-85

9. Wyposażenie dodatkowe do piecyków wolnostojących:

Kolory, czarny ceramiton, drewniane wykończenie, srebrna klamka: str.: 86-89

10. Lufty:

Lufty i minimalne wartości pola czynnego: str.: 90-91





Wkłady powietrzne z szybą prostą otwieraną do boku



SERIA DEFRO HOME INTRA

Na wizualizacji produktowej został pokazany powietrzny wkład kominkowy DEFRO HOME INTRA XSM.

 Defro Home Intra
 XSM

 Defro Home Intra
 SM

 Defro Home Intra
 SM MINI

 Defro Home Intra
 SM PURE

Tabela techniczna

model / wariant	XSM	SM	SM MINI	SM PURE
moc nominalna	8 kW	10 kW	10 kW	9 kW
zakres mocy	3,2-9,6 kW	4-12 kW	4-12 kW	3,6 - 10,8 kW
klasa efektywności energetycznej	A	A	A	A+
średnica czopucha	150 mm	200 mm	200 mm	200 mm
sprawność	80,2 %	80,1 %	80,1 %	85,6 %
temperatura spalin	276°C	267°C	267°C	190°C
maksymalna długość polan	350 mm	500 mm	500 mm	500 mm
minimalna powierzchnia wlotu powietrza	400 cm ²	500 cm ²	500 cm ²	450 cm ²
minimalna powierzchnia wylotu powietrza	560 cm ²	700 cm ²	700 cm ²	630 cm ²
masa	-154 kg	-200 kg	-185 kg	-220 kg

Wyposażenie dodatkowe

- czarny ceramiton
- klamka po drugiej stronie
- czarna klamka
- akumulacja Thermoblock
- podwójna szyba

Wymiary urządzeń

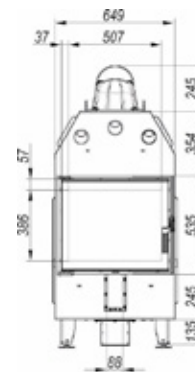
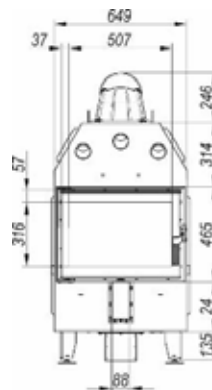
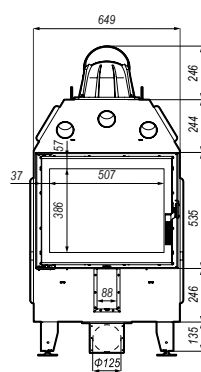
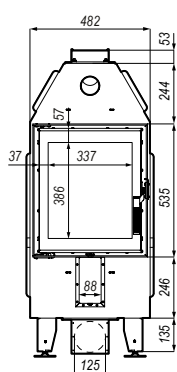

Wkłady powietrzne z szybą prostą otwieraną do boku



SERIA DEFRO HOME INTRA

Na wizualizacji produktowej został pokazany powietrzny wkład kominkowy DEFRO HOME INTRA ME.

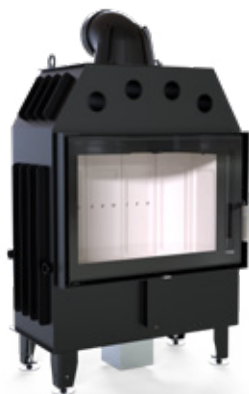
 Defro Home Intra
 ME

 Defro Home Intra
 LA

Tabela techniczna

model / wariant	ME	LA
moc nominalna	13 kW	16 kW
zakres mocy	5,2-15,6 kW	6,4-19,2 kW
klasa efektywności energetycznej	A+	A
średnica czopucha	200 mm	200 mm
sprawność	80,6 %	80,1 %
temperatura spalin	261° C	269° C
maksymalna długość polan	700 mm	850 mm
minimalna powierzchnia wlotu powietrza	650 cm ²	800 cm ²
minimalna powierzchnia wylotu powietrza	910 cm ²	1120 cm ²
masa	-235 kg	-268 kg

Wyposażenie dodatkowe

- czarny ceramiton
- klamka po drugiej stronie
- czarna klamka
- akumulacja Thermoblock
- podwójna szyba

Wymiary urządzeń

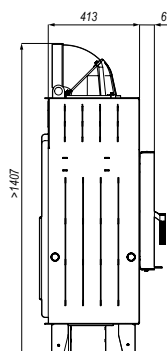
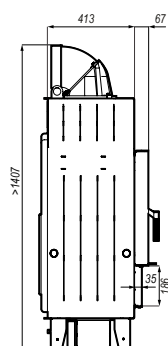
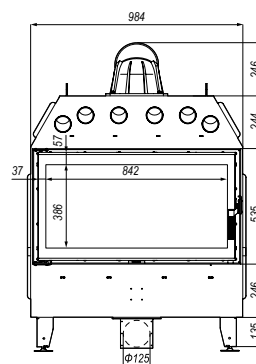
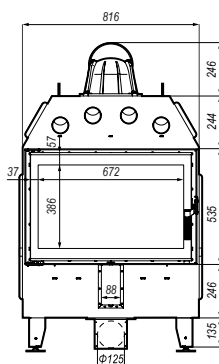

Wkłady powietrzne z szybą boczną otwieraną do boku



SERIA DEFRO HOME INTRA

Na wizualizacji produktowej został pokazany powietrzny wkład kominkowy DEFRO HOME INTRA ME BL.

 Defro Home Intra
 XSM BL/BP MINI

 Defro Home Intra
 SM BL/BP MINI

 Defro Home Intra
 SM BL/BP

 Defro Home Intra
 ME BL/BP

 Defro Home Intra
 V

Tabela techniczna

model / wariant	XSM MINI	SM MINI	SM	ME	V
moc nominalna	8 kW	8 kW	10 kW	13 kW	12,1 kW
zakres mocy	3,2-9,6 kW	3,2-9,6 kW	4-12 kW	5,2-15,6 kW	4,8 - 14,4 kW
klasa efektywności energetycznej	A+	A+	A	A+	A+
średnica czopucha	150 mm	200 mm	200 mm	200 mm	178 mm
sprawność	80,9 %	80,9 %	80,1 %	80,6 %	81 %
temperatura spalin	250 °C	250 °C	267 °C	261 °C	227 °C
maksymalna długość polan	350 mm	350 mm	500 mm	700 mm	350 mm
minimalna powierzchnia wlotu powietrza	400 cm ²	400 cm ²	500 cm ²	650 cm ²	600 cm ²
minimalna powierzchnia wylotu powietrza	560 cm ²	560 cm ²	700 cm ²	910 cm ²	840 cm ²
masa	-134 kg	-134 kg	-202 kg	-238 kg	-136 kg

Wyposażenie dodatkowe

- czarny ceramiton
- klamka po drugiej stronie
- czarna klamka (bez Intra V)
- akumulacja Thermoblock (bez Intra V)
- podwójna szyba (bez Intra V)
- zaślepka ceramiczna

Wymiary urządzeń

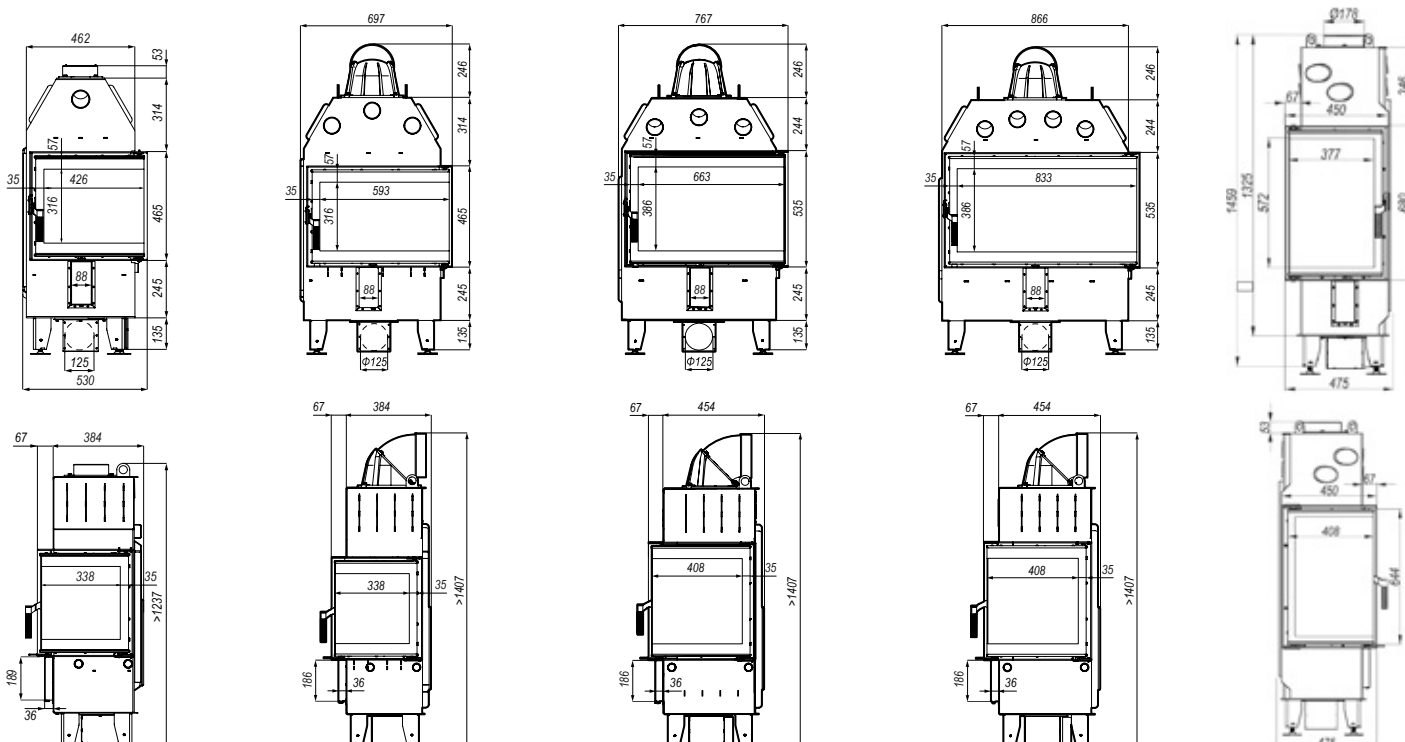

Wkłady powietrzne z szybą prostą otwieraną do góry



SERIA DEFRO HOME INTRA

Na wizualizacji produktowej został pokazany powietrzny wkład kominkowy DEFRO HOME INTRA XLA G.

 Defro Home Intra
 XSM G

 Defro Home Intra
 SM G

 Defro Home Intra
 ME G

 Defro Home Intra
 LA G

 Defro Home Intra
 XLA G

Tabela techniczna

model / wariant	XSM	SM	ME	LA	XLA
moc nominalna	8 kW	10 kW	13 kW	16 kW	22 kW
zakres mocy	3,2-9,6 kW	4-12 kW	5,2-15,6 kW	6,4-19,2 kW	8,8-26,4 kW
klasa efektywności energetycznej	A	A	A+	A	A
średnica czopucha	150 mm	200 mm	200 mm	200 mm	250 mm
sprawność	80,2 %	80,1 %	80,6 %	80,1 %	80 %
temperatura spalin	276 °C	267 °C	261 °C	269 °C	258 °C
maksymalna długość polan	350 mm	500 mm	700 mm	850 mm	850 mm
minimalna powierzchnia wlotu powietrza	400 cm ²	500 cm ²	650 cm ²	800 cm ²	1100 cm ²
minimalna powierzchnia wylotu powietrza	560 cm ²	700 cm ²	910 cm ²	1120 cm ²	1540 cm ²
masa	-192 kg	-245 kg	-281 kg	-318 kg	-420 kg

Wyposażenie dodatkowe

- czarny ceramiton
- wymiowany uchwyt do gilotyn
- czarna klamka
- akumulacja Thermoblock
- podwójna szyba

Wymiary urządzeń

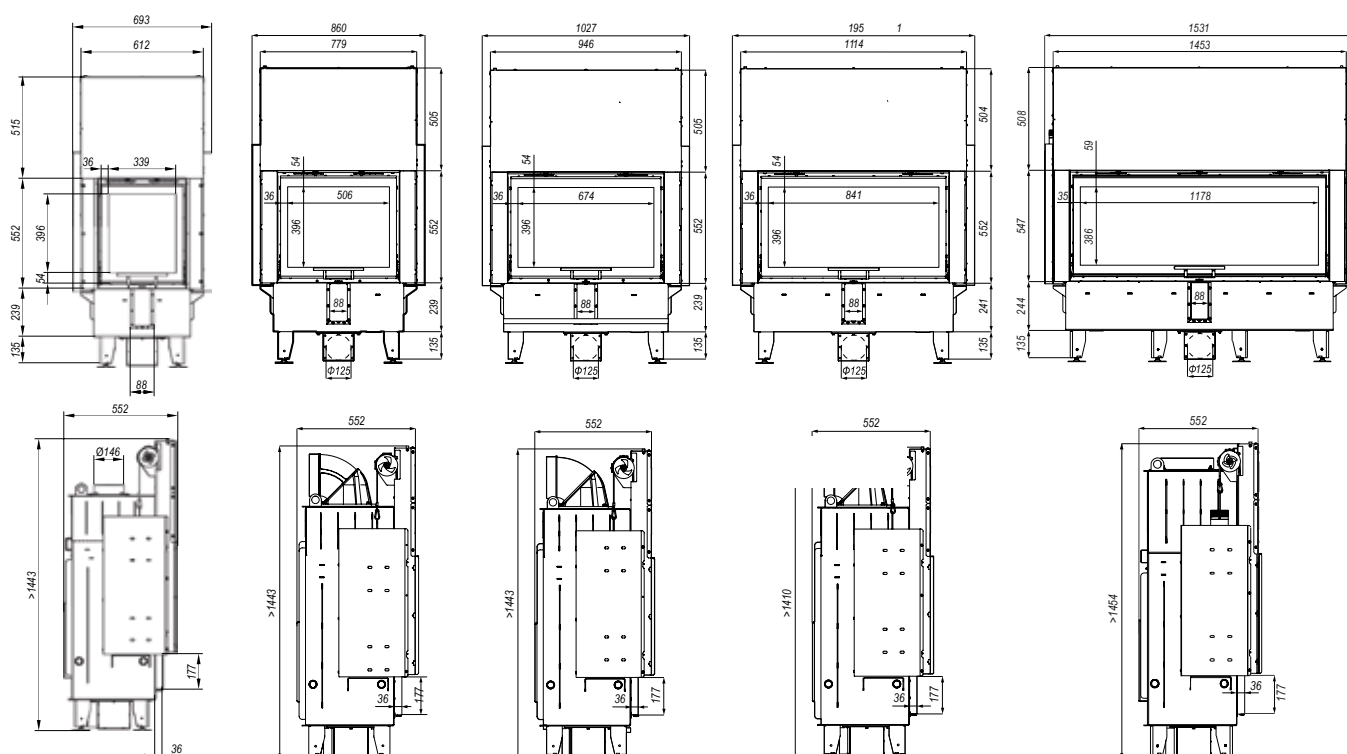

Wkłady powietrzne z szybą boczną otwieraną do góry



SERIA DEFRO HOME INTRA

Na wizualizacji produktowej został pokazany powietrzny wkład kominkowy DEFRO HOME INTRASM BL G.

 Defro Home Intra
 XSM BL/BP MINI G

 Defro Home Intra
 SM BL/BP MINI G

 Defro Home Intra
 SM BL/BP G

 Defro Home Intra
 ME BL/BP G

 Defro Home Intra
 LA BL/BP G

Tabela techniczna

model / wariant	XSM MINI	SM MINI	SM	ME	LA
moc nominalna	8 kW	8 kW	10 kW	13 kW	16 kW
zakres mocy	3,2-9,6 kW	3,2-9,6 kW	4-12 kW	5,2-15,6 kW	6,4-19,2 kW
klasa efektywności energetycznej	A+	A+	A	A+	A
średnica czopucha	150 mm	150 mm	200 mm	200 mm	200 mm
sprawność	80,9 %	80,9 %	80,1 %	80,6 %	81,2 %
temperatura spalin	250 °C	250 °C	267 °C	261 °C	264 °C
maksymalna długość polan	350 mm	350 mm	500 mm	700 mm	400 mm
minimalna powierzchnia wlotu powietrza	400 cm ²	400 cm ²	500 cm ²	650 cm ²	800 cm ²
minimalna powierzchnia wylotu powietrza	560 cm ²	560 cm ²	700 cm ²	910 cm ²	1120 cm ²
masa	-195 kg	-235 kg	-264 kg	-306 kg	-336 kg

Wyposażenie dodatkowe

- czarny ceramiton
- wyjmowany uchwyt do giloty
- czarna klamka
- akumulacja Thermoblock

Wymiary urządzeń

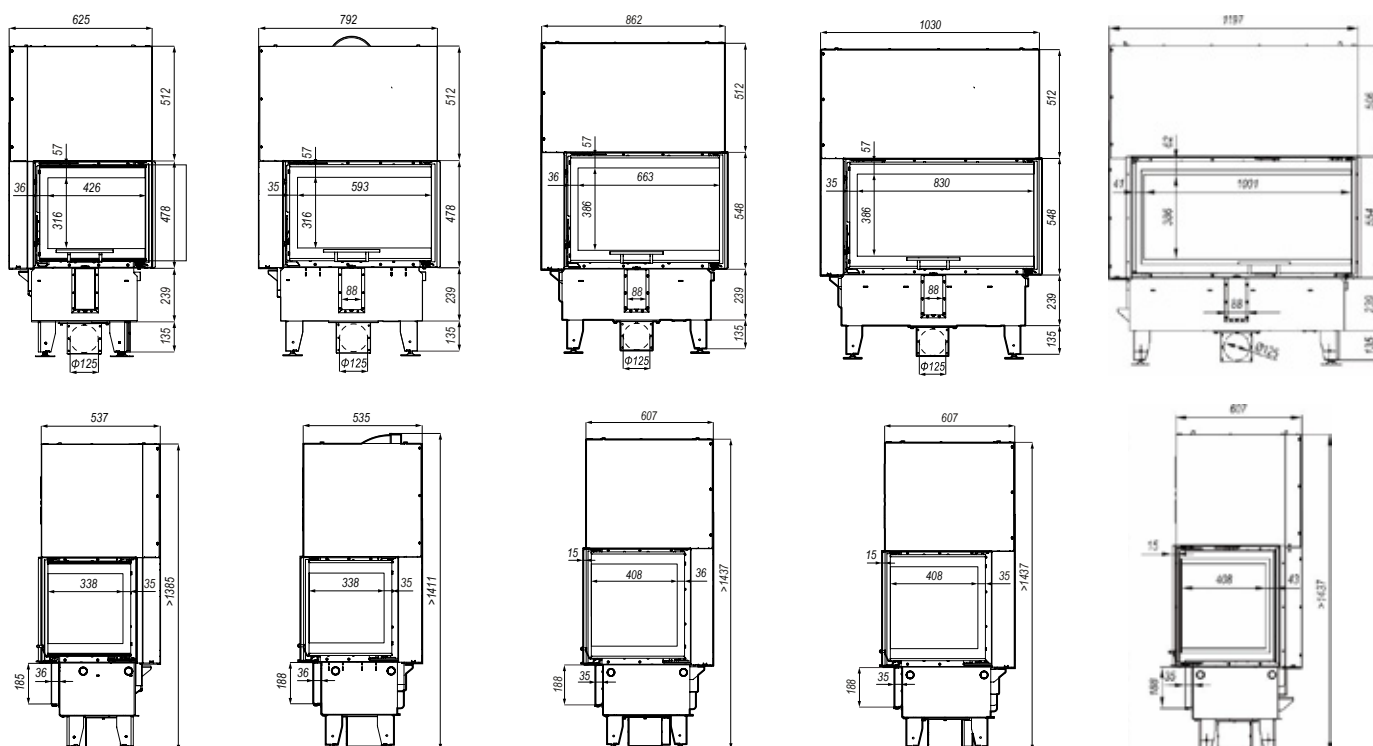



SERIA DEFRO HOME INTRA

Na wizualizacji produktowej został pokazany powietrzny wkład kominkowy DEFRO HOME INTRA LA T.



 Defro Home Intra
 SM T

 Defro Home Intra
 ME T

 Defro Home Intra
 LA T

Tabela techniczna

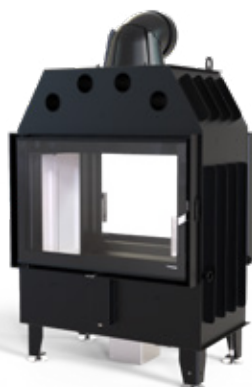
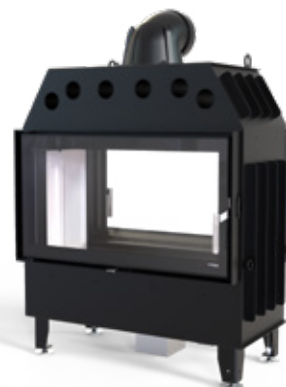
model / wariant	SM	ME	LA
moc nominalna	10 kW	13 kW	16 kW
zakres mocy	4-12 kW	5,2-15,6 kW	6,4-19,2 kW
klasa efektywności energetycznej	A	A+	A
średnica czopucha	200 mm	200 mm	200 mm
sprawność	80,1 %	80,6 %	81,2 %
temperatura spalin	267°C	261°C	264°C
maksymalna długość polan	500 mm	700 mm	850 mm
minimalna powierzchnia wlotu powietrza	500 cm ²	650 cm ²	800 cm ²
minimalna powierzchnia wylotu powietrza	700 cm ²	910 cm ²	1120 cm ²
masa	~230 kg	~240 kg	~277 kg

Wyposażenie dodatkowe

- czarny ceramiton
- klamka po drugiej stronie
- czarna klamka
- akumulacja Thermoblock
- podwójna szyba

Wymiary urządzeń

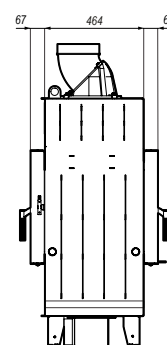
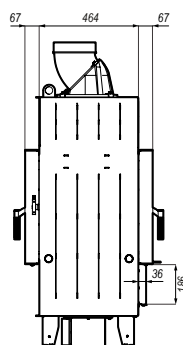
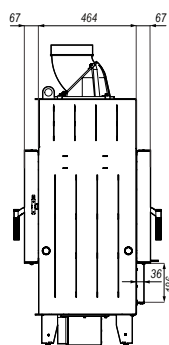
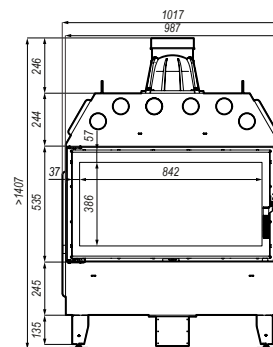
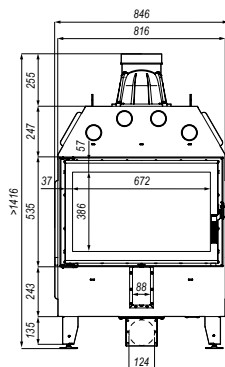
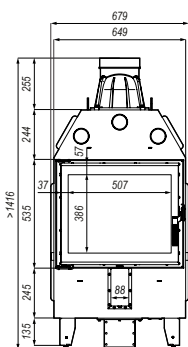

Wkłady powietrzne z dwustronną wizją ognia z otwieraniem do góry i do boku



SERIA DEFRO HOME INTRA

Na wizualizacji produktowej został pokazany powietrzny wkład kominkowy DEFRO HOME INTRA ME T G.



 Defro Home Intra
 SMT G

 Defro Home Intra
 MET G

 Defro Home Intra
 LAT G

Tabela techniczna

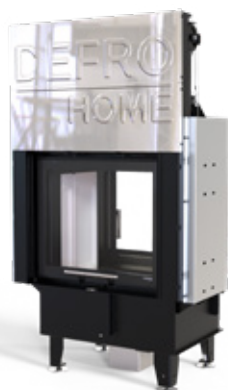
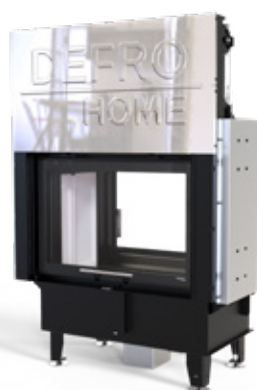
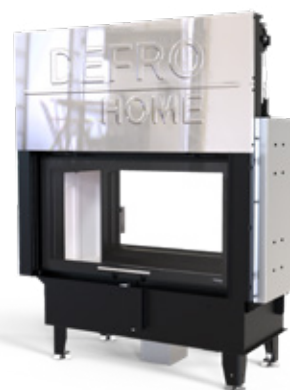
model / wariant	SM	ME	LA
moc nominalna	10 kW	13 kW	16 kW
zakres mocy	4-12 kW	5,2-15,6 kW	6,4-19,2 kW
klasa efektywności energetycznej	A	A+	A
średnica czopucha	200 mm	200 mm	200 mm
sprawność	80,1 %	80 %	81,2 %
temperatura spalin	267 °C	261 °C	264 °C
maksymalna długość polan	500 mm	700 mm	850 mm
minimalna powierzchnia wlotu powietrza	500 cm ²	650 cm ²	800 cm ²
minimalna powierzchnia wylotu powietrza	700 cm ²	910 cm ²	1120 cm ²
masa	-250 kg	-290 kg	-330 kg

Wyposażenie dodatkowe

- czarny ceramiton
- wymiowany uchwyt do giloty
- czarna klamka
- podwójna szyba

Wymiary urządzeń

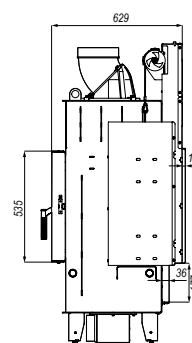
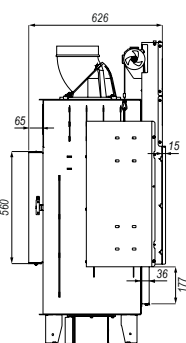
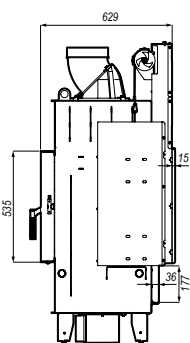
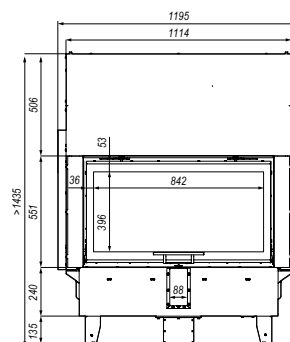
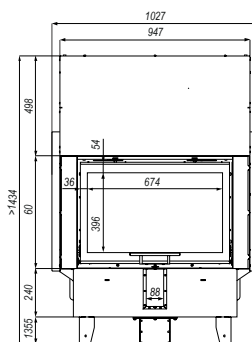
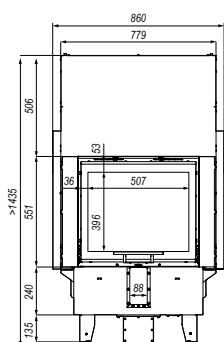



SERIA DEFRO HOME INTRA

Na wizualizacji produktowej został pokazany powietrzny wkład kominkowy DEFRO HOME INTRA XSM C.

 Defro Home Intra
 XSM C

 Defro Home Intra
 SM C

Tabela techniczna

model / wariant	XSM	SM
moc nominalna	8 kW	10 kW
zakres mocy	3,2-9,6 kW	4-12 kW
klasa efektywności energetycznej	A+	A
średnica czopucha	150 mm	200 mm
sprawność	80,2 %	80,8 %
temperatura spalin	276 °C	239 °C
maksymalna długość polan	350 mm	500 mm
minimalna powierzchnia wlotu powietrza	400 cm ²	500 cm ²
minimalna powierzchnia wylotu powietrza	560 cm ²	700 cm ²
masa	~140 kg	~182 kg

Wyposażenie dodatkowe

- czarny ceramiton
- klamka po drugiej stronie
- akumulacja Thermoblock

Wymiary urządzeń

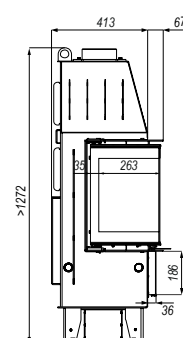
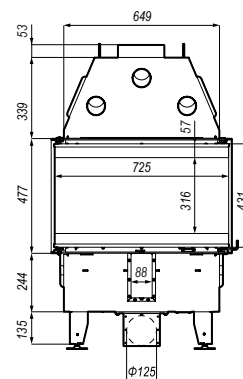
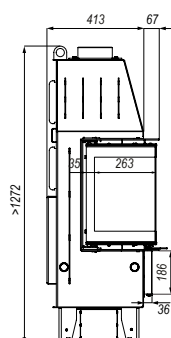
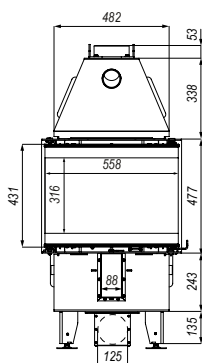



SERIA DEFRO HOME INTRA

Na wizualizacji produktowej został pokazany powietrzny wkład kominkowy DEFRO HOME INTRA ME C G.

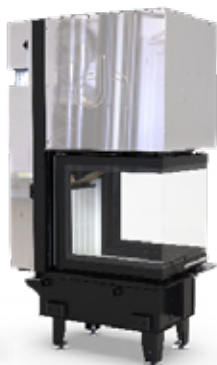
 Defro Home Intra
 XSM C G

 Defro Home Intra
 XSM U G

 Defro Home Intra
 SM C G

 Defro Home Intra
 ME C G

 Defro Home Intra
 SM U G

Tabela techniczna

model / wariant	XSM C G	XSM U G	SM C G	ME C G	SM U G
moc nominalna	8 kW	10 kW	10 kW	13 kW	16
zakres mocy	3,2-9,6 kW	4-12 kW	4-12 kW	5,2-15,6 kW	6,4 -19,2
klasa efektywności energetycznej	A+	A+	A	A+	A+
średnica czopucha	150 mm	200 mm	200 mm	200 mm	200 mm
sprawność	80,5 %	80,8 %	81 %	80,6 %	83,3 %
temperatura spalin	237°C	250°C	239°C	261°C	276°C
maksymalna długość polan	350 mm	500 mm	500 mm	700 mm	430 mm
minimalna powierzchnia wlotu powietrza	400 cm ²	500 cm ²	500 cm ²	650 cm ²	800 cm ²
minimalna powierzchnia wylotu powietrza	560 cm ²	700 cm ²	700 cm ²	910 cm ²	1120 cm ²
masa	~240 kg	~325 kg	~280 kg	~320 kg	~190 kg

Wyposażenie dodatkowe

- czarny ceramiton
- wyjmowany uchwyt do gilotyn
- czarna klamka

Wymiary urządzeń

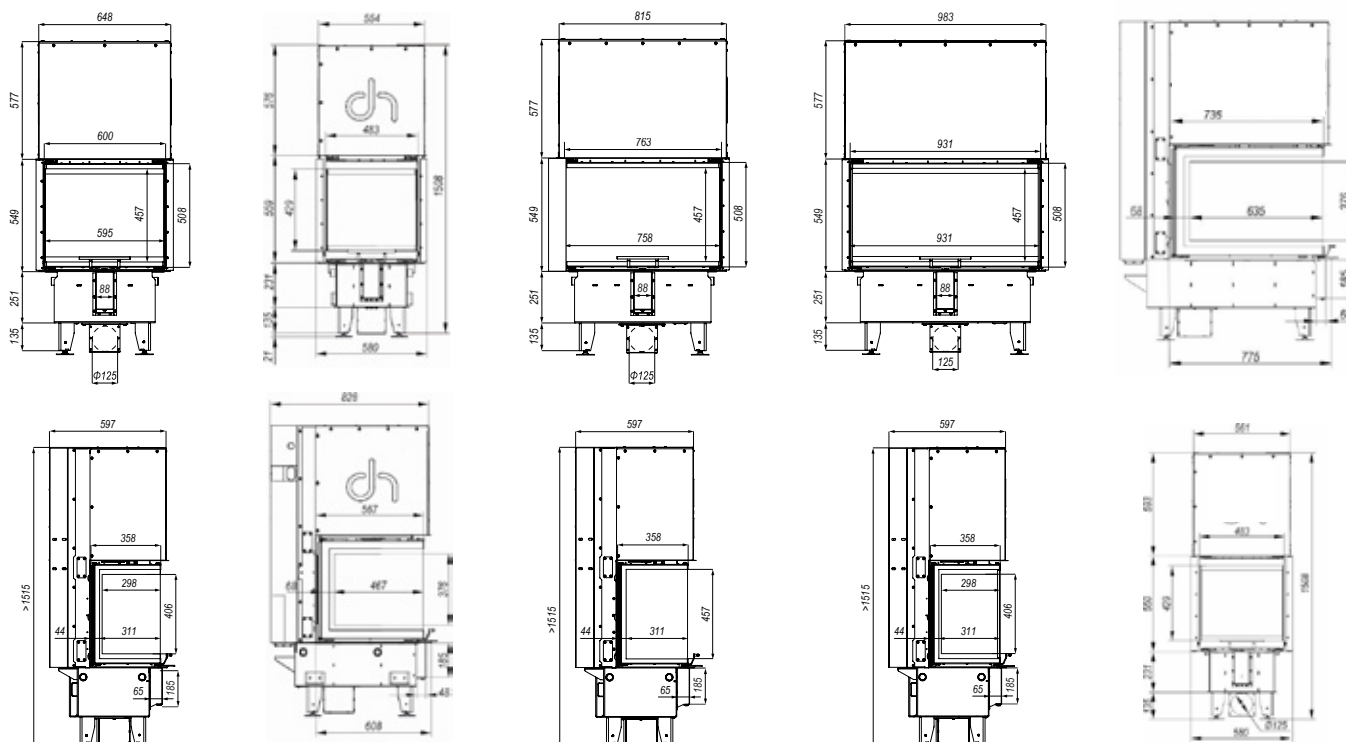



SERIA DEFRO HOME INTRA SLIM

Na wizualizacji produktowej został pokazany powietrzny wkład kominkowy DEFRO HOME INTRA ME SLIM.

 Defro Home Intra
 SM SLIM

 Defro Home Intra
 ME SLIM

Tabela techniczna

model / wariant	SM	ME
moc nominalna	6 kW	8 kW
zakres mocy	2,4-7,2 kW	3,2-9,6 kW
klasa efektywności energetycznej	A+	A
średnica czopucha	200 mm	200 mm
sprawność	82,7 %	80,1 %
temperatura spalin	224°C	266°C
maksymalna długość polan	500 mm	700 mm
minimalna powierzchnia wlotu powietrza	300 cm ²	400 cm ²
minimalna powierzchnia wylotu powietrza	420 cm ²	560 cm ²
masa	-156 kg	-181 kg

Wyposażenie dodatkowe

- czarny ceramiton
- czarna klamka
- akumulacja Thermoblock
- klamka po drugiej stronie
- podwójna szyba

Wymiary urządzeń

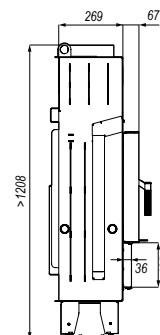
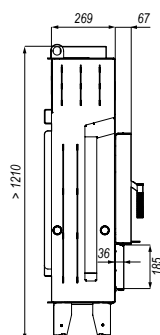
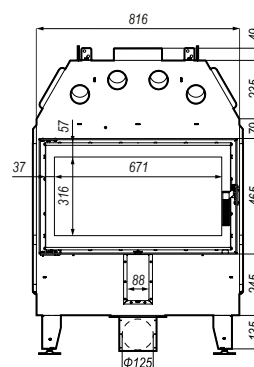
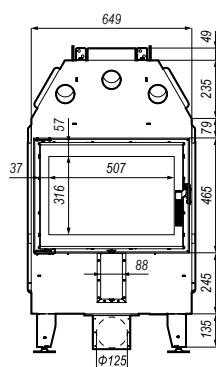

Wkłady powietrzne z szybą boczną otwieraną do boku



SERIA DEFRO HOME INTRA SLIM

Na wizualizacji produktowej został pokazany powietrzny wkład kominkowy DEFRO HOME INTRA ME BL SLIM.

 Defro Home Intra
 SM BL/BP SLIM

 Defro Home Intra
 ME BL/BP SLIM

Tabela techniczna

model / wariant	SM	ME
moc nominalna	6 kW	8 kW
zakres mocy	2,4-7,2 kW	3,2-9,6 kW
klasa efektywności energetycznej	A+	A
średnica czopucha	200 mm	200 mm
sprawność	82,7 %	80,1 %
temperatura spalin	224 °C	266 °C
maksymalna długość polan	500 mm	700 mm
minimalna powierzchnia wlotu powietrza	300 cm ²	400 cm ²
minimalna powierzchnia wylotu powietrza	420 cm ²	560 cm ²
masa	-148 kg	-178 kg

Wyposażenie dodatkowe

- czarny ceramiton
- czarna klamka
- klamka po drugiej stronie
- akumulacja Thermoblock

Wymiary urządzeń

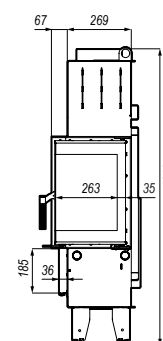
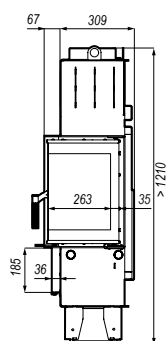
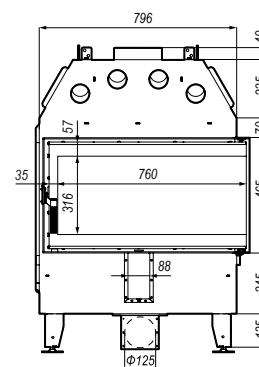
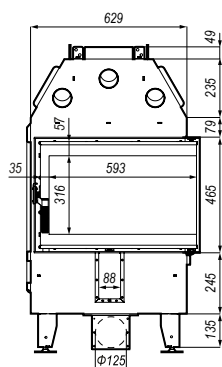

Wkłady powietrzne z szybą prostą otwieraną do góry



SERIA DEFRO HOME INTRA SLIM

Na wizualizacji produktowej został pokazany powietrzny wkład kominkowy DEFRO HOME INTRA SM SLIM G.

 Defro Home Intra
 SM SLIM G

 Defro Home Intra
 ME SLIM G

Tabela techniczna

model / wariant	SM	ME
moc nominalna	6 kW	8 kW
zakres mocy	2,4-7,2 kW	3,2-9,6 kW
klasa efektywności energetycznej	A+	A
średnica czopucha	200 mm	200 mm
sprawność	82,7 %	80,1 %
temperatura spalin	224 °C	266 °C
maksymalna długość polan	500 mm	700 mm
minimalna powierzchnia wlotu powietrza	300 cm ²	400 cm ²
minimalna powierzchnia wylotu powietrza	420 cm ²	560 cm ²
masa	~209 kg	~240 kg

Wyposażenie dodatkowe

- czarny ceramiton
- czarna klamka
- wyjmowany uchwyt do gilotyn
- akumulacja Thermoblock
- podwójna szyba

Wymiary urządzeń

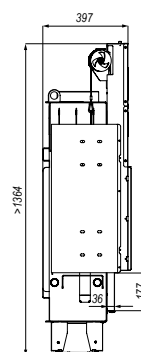
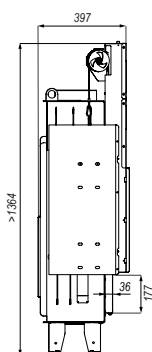
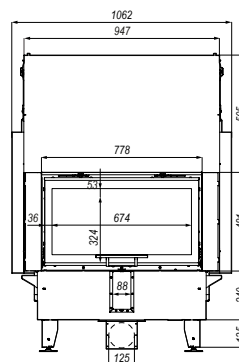
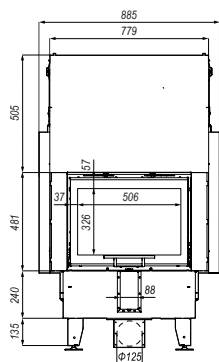



SERIA DEFRO HOME INTRA SLIM

Na wizualizacji produktowej został pokazany powietrzny wkład kominkowy DEFRO HOME INTRA ME BL SLIM G.

 Defro Home Intra
 SM BL / BP SLIM G

 Defro Home Intra
 ME BL / BP SLIM G

Tabela techniczna

model / wariant	SM	ME
moc nominalna	6 kW	8 kW
zakres mocy	2,4-7,2 kW	3,2-9,6 kW
klasa efektywności energetycznej	A+	A
średnica czopucha	200 mm	200 mm
sprawność	82,7 %	80,1 %
temperatura spalin	224 °C	266 °C
maksymalna długość polan	500 mm	700 mm
minimalna powierzchnia wlotu powietrza	300 cm ²	400 cm ²
minimalna powierzchnia wylotu powietrza	420 cm ²	560 cm ²
masa	~214 kg	~250 kg

Wyposażenie dodatkowe

- czarny ceramiton
- czarna klamka
- wyjmowany uchwyt do gilotyn
- akumulacja Thermoblock

Wymiary urządzeń

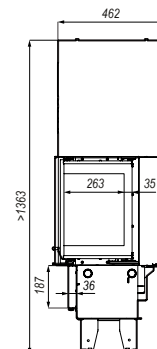
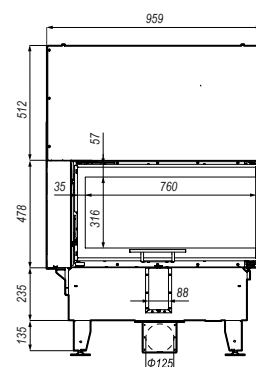
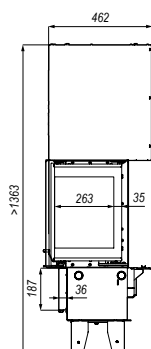
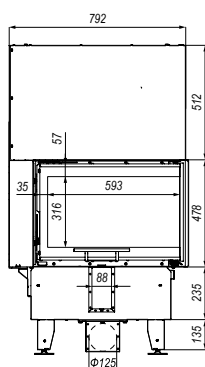

Wkłady powietrzne z szybą prostą otwieraną do boku



SERIA DEFRO HOME IMPULS

Na wizualizacji produktowej został pokazany powietrzny wkład kominkowy DEFRO HOME IMPULS LA.

 Defro Home Impuls
 SM BASIC

 Defro Home Impuls
 SM

 Defro Home Impuls
 ME

 Defro Home Impuls
 LA

Tabela techniczna

model / wariant	BASIC	SM	ME	LA
moc nominalna	7,1 kW	8 kW	10 kW	12 kW
zakres mocy	4,4 - 8,5 kW	3,2-9,6 kW	4-12 kW	4,8-14,4 kW
klasa efektywności energetycznej	A+	A	A+	A
średnica czopucha	150 mm	200 mm	200 mm	200 mm
sprawność	82,8 %	80,2 %	83,8 %	78,4 %
temperatura spalin	250 °C	282 °C	224 °C	258 °C
maksymalna długość polan	500 mm	500 mm	700 mm	300 mm
minimalna powierzchnia wlotu powietrza	355 cm ²	400 cm ²	500 cm ²	600 cm ²
minimalna powierzchnia wylotu powietrza	497 cm ²	560 cm ²	700 cm ²	840 cm ²
masa	-136 kg	-196 kg	-188 kg	-195kg

Wyposażenie dodatkowe

- sitodruk blackline
- klamka po drugiej stronie

Wymiary urządzeń

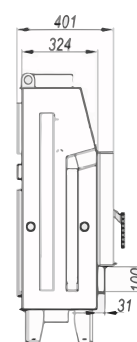
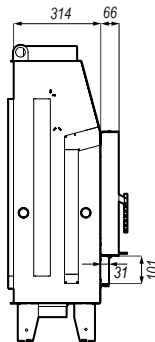
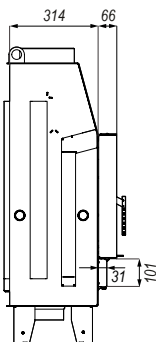
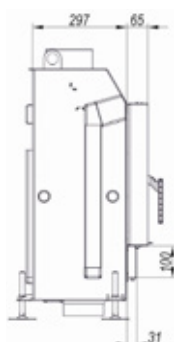
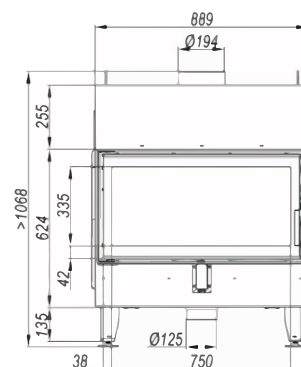
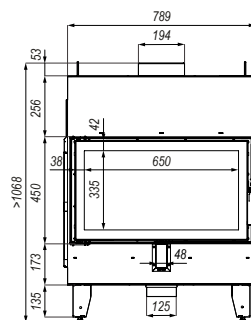
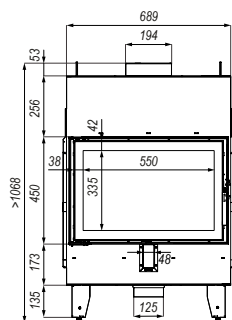
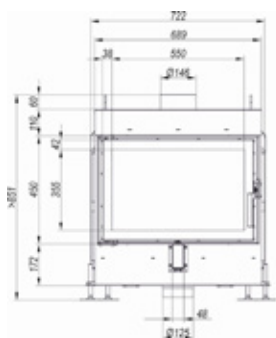

Wkłady powietrzne z szybą prostą otwieraną do góry



SERIA DEFRO HOME IMPULS

Na wizualizacji produktowej został pokazany powietrzny wkład kominkowy DEFRO HOME IMPULS ME G.

 Defro Home Impuls
 SM G

 Defro Home Impuls
 ME G

Tabela techniczna

model / wariant	SM G	ME G
moc nominalna	8 kW	10 kW
zakres mocy	3,2-9,6 kW	4-12 kW
klasa efektywności energetycznej	A	A+
średnica czopucha	200 mm	200 mm
sprawność	80,2 %	83,8 %
temperatura spalin	282° C	224° C
maksymalna długość polan	500 mm	700 mm
minimalna powierzchnia wlotu powietrza	400 cm ²	500 cm ²
minimalna powierzchnia wylotu powietrza	560 cm ²	700 cm ²
masa	-215 kg	-212kg

Wyposażenie dodatkowe

- sitodruk blackline
- klamka po drugiej stronie

Wymiary urządzeń

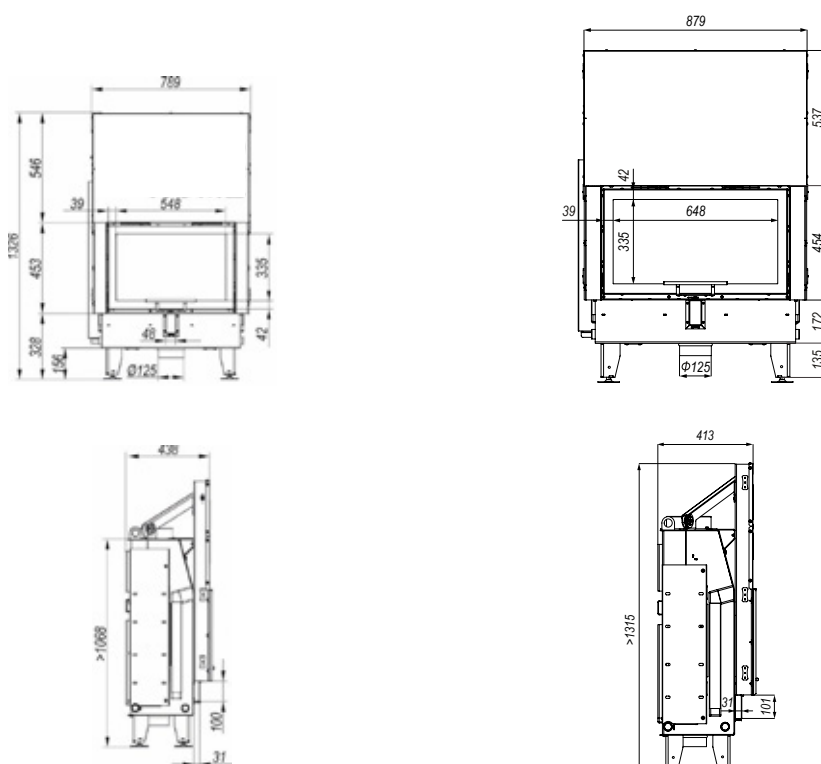



SERIA DEFRO HOME IMPULS

Na wizualizacji produktowej został pokazany powietrzny wkład kominkowy DEFRO HOME IMPULS LA BL.

 Defro Home Impuls
 SM BL/BP BASIC

 Defro Home Impuls
 SM BL/BP

 Defro Home Impuls
 ME BL/BP

 Defro Home Impuls
 LA BL/BP

Tabela techniczna

model / wariant	SM BASIC	SM	ME	LA
moc nominalna	7,1 kW	8 kW	10 kW	12 kW
zakres mocy	4,4 - 8,5 kW	3,2-9,6 kW	4-12 kW	4,8-14,4 kW
klasa efektywności energetycznej	A+	A	A+	A
średnica czopucha	150 mm	200 mm	200 mm	200 mm
sprawność	82,8 %	80,2 %	83,8 %	78,4 %
temperatura spalin	250 °C	282 °C	224 °C	258 °C
maksymalna długość polan	500 mm	500 mm	700 mm	300 mm
minimalna powierzchnia wlotu powietrza	355 cm ²	400 cm ²	500 cm ²	600 cm ²
minimalna powierzchnia wylotu powietrza	500 cm ²	560 cm ²	700 cm ²	840 cm ²
masa	~136 kg	~143 kg	~175 kg	~195kg

Wyposażenie dodatkowe

- sitodruk blackline
- klamka po drugiej stronie

Wymiary urządzeń

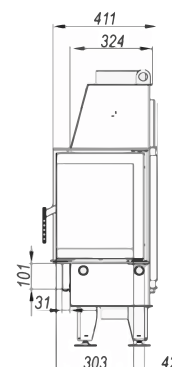
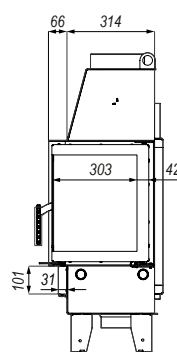
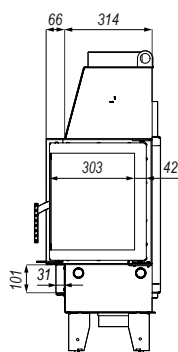
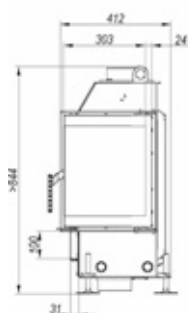
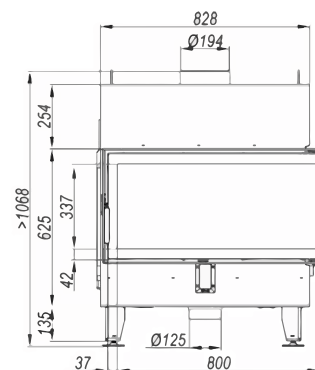
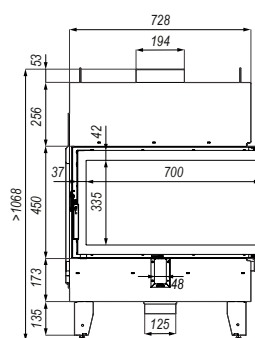
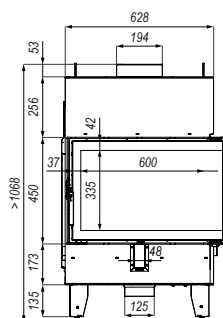
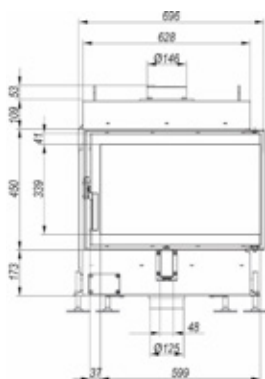



SERIA DEFRO HOME IMPULS

Na wizualizacji produktowej został pokazany powietrzny wkład kominkowy DEFRO HOME IMPULS SM BP G.

 Defro Home Impuls
 SM BL/BP G

 Defro Home Impuls
 ME BL/BP G

Tabela techniczna

model / wariant	SM G	ME G
moc nominalna	8 kW	10 kW
zakres mocy	3,2-9,6 kW	4-12 kW
klasa efektywności energetycznej	A	A+
średnica czopucha	200 mm	200 mm
sprawność	80,2 %	83,8 %
temperatura spalin	282 °C	224 °C
maksymalna długość polan	500 mm	700 mm
minimalna powierzchnia wlotu powietrza	400 cm ²	500 cm ²
minimalna powierzchnia wylotu powietrza	560 cm ²	700 cm ²
masa	~235 kg	~265 kg

Wyposażenie dodatkowe

- sitodruk blackline
- klamka po drugiej stronie

Wymiary urządzeń

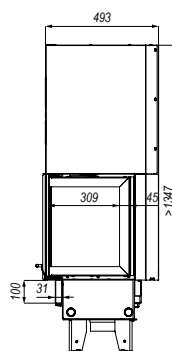
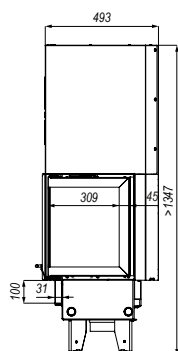
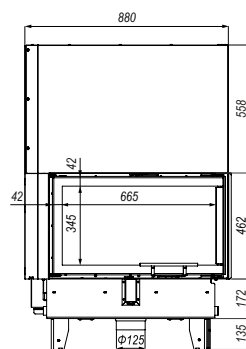
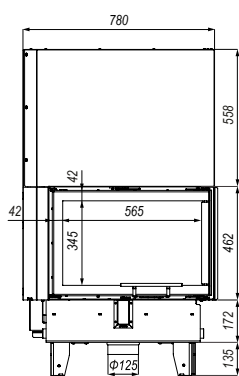



SERIA DEFRO HOME PORTAL

Na wizualizacji produktowej został pokazany powietrzny wkład kominkowy DEFRO HOME PORTAL ME.

 Defro Home
 Portal ME

 Defro Home
 Portal ME G

 Defro Home
 Portal ME BL/BP G

Tabela techniczna

model / wariant	ME	ME G	ME BL/BP G
moc nominalna	12 kW	12 kW	12 kW
zakres mocy	4,8-14,4 kW	4,8-14,4 kW	4,8-14,4 kW
klasa efektywności energetycznej	A+	A+	A+
średnica czopucha	200 mm	200 mm	245 mm
sprawność	80,5 %	80,5 %	83,3 %
temperatura spalin	248 °C	248 °C	240 °C
maksymalna długość polan	500 mm	500 mm	500 mm
minimalna powierzchnia wlotu powietrza	600 cm ²	600 cm ²	600 cm ²
minimalna powierzchnia wylotu powietrza	840 cm ²	840 cm ²	840 cm ²
masa	~235 kg	~300 kg	~300 kg

Wyposażenie dodatkowe

- podwójna szyba
- czarna klamka
- klamka po drugiej stronie
- sitodruk blackline

Wymiary urządzeń

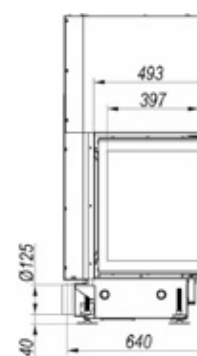
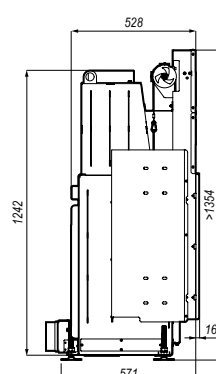
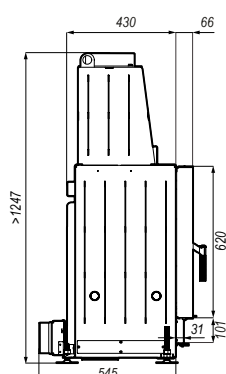
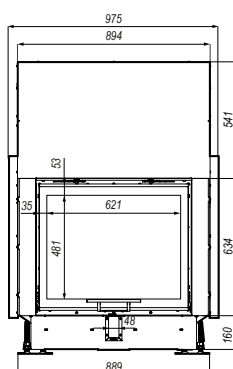
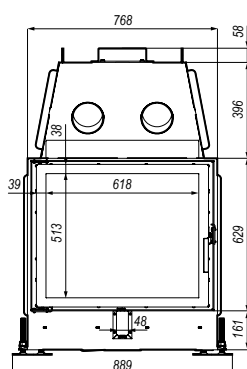



SERIA WKŁADÓW SPECJALNYCH

Na wizualizacji produktowej został pokazany powietrzny wkład kominkowy DEFRO HOME INTRA XSM C VER. COMPACT1.

 Defro Home Intra
 XSM C VER. COMPACT 1

 Defro Home
 Case S

Tabela techniczna

model / wariant	XSM	CASE S
moc nominalna	8 kW	8 kW
zakres mocy	3,2-9,6 kW	3,2-9,6 kW
klasa efektywności energetycznej	A+	A+
średnica czopucha	150 mm	150 mm
sprawność	80,5 %	82,7 %
temperatura spalin	237°C	264°C
maksymalna długość polan	350 mm	300 mm
masa	-146 kg	-140 kg

Wyposażenie dodatkowe

- czarny ceramiton
- klamka po drugiej stronie
- kolor (czerwony, biały, złoty, brązowy, szary)
- zaślepka ceramiczna

Wymiary urządzeń

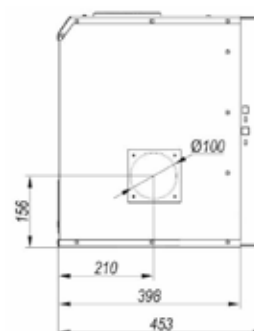
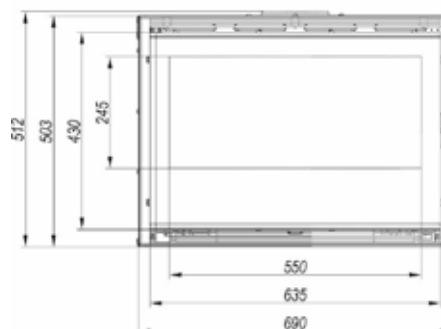
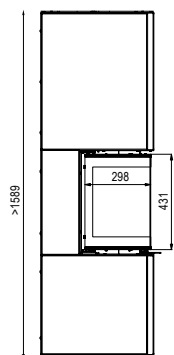
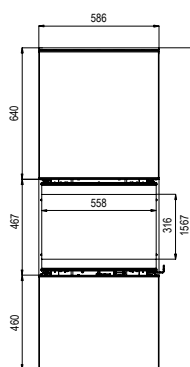

Ramki do wkładów powietrznych - seria G oraz C

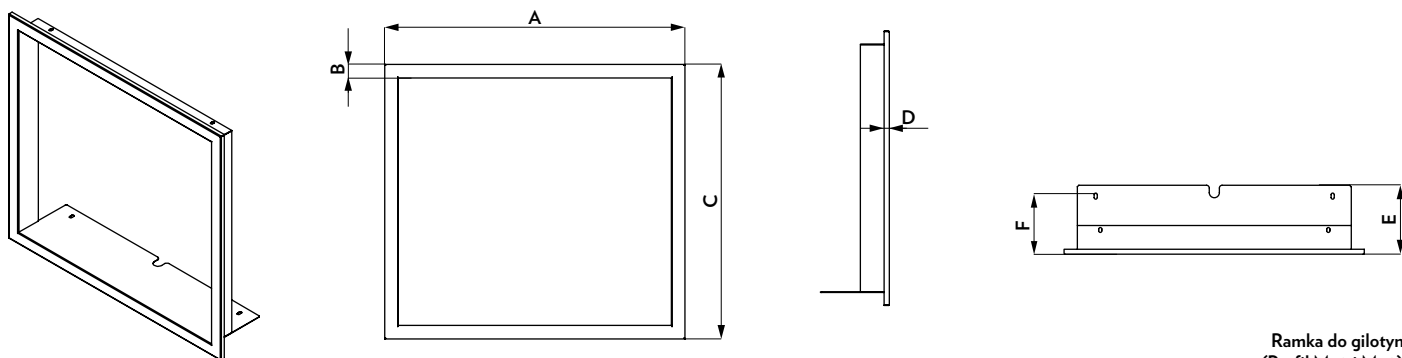

Ramka do gilotyn
(Profil M30 i M50)

Specyfikacja kominka				Wymiary podane w mm					
Nazwa kominka	Kolnierz	Głębokość	Nazwa	A	B	C	D	E	F
Defro Home Intra SM SLIM G	M30	-	IN_SM.G.MASKOWN.30	661	30	535	10	143	115
Defro Home Intra ME SLIM G	M30	-	IN_ME.G.MASKOWN.30	828	30	535	10	143	115
Defro Home Intra SM G	M30	głęboka	PR_SM.G.MASKOWN.30.GŁ	661	30	604	10	151	125
Defro Home Intra ME G	M30	głęboka	PR_ME.G.MASKOWN.30.GŁ	828	30	604	10	151	124
Defro Home Intra LA G	M30	głęboka	PR_LA.G.MASKOWN.30.GŁ	996	30	604	10	151	124
Defro Home Portal ME G	M30	-	POR_ME.G.MASKOWN.30	775	30	689	10	151	123

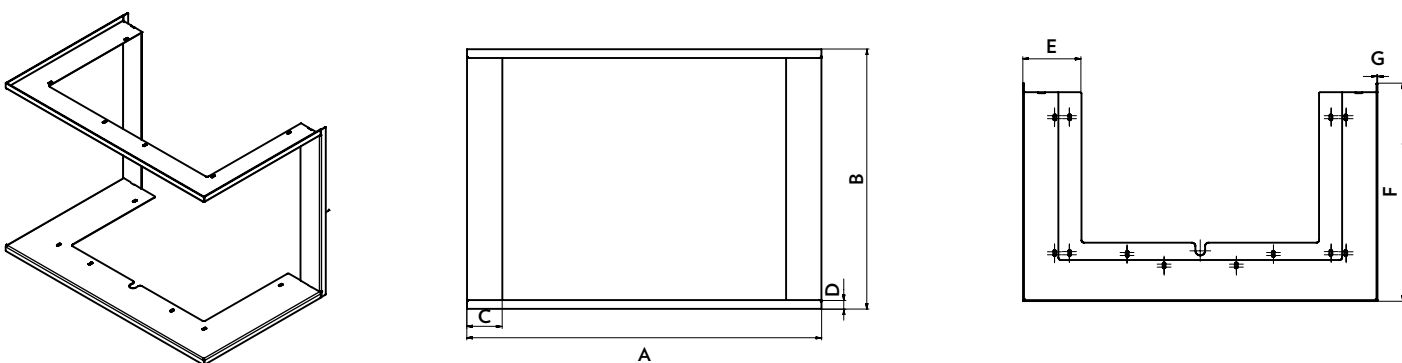

Ramka do kominków trzyszybowych
(Profil M20)

Specyfikacja kominka				Wymiary podane w mm						
Nazwa kominka	Kolnierz	Głębokość	Nazwa	A	B	C	D	E	F	G
Defro Home Intra XSM C G	M20	-	PR_XSM.C.G.MASKOWN.20	803	575	80	20	132	494	2
Defro Home Intra SM C G	M20	-	PR_SM.C.G.MASKOWN.20	971	575	80	20	132	494	2
Defro Home Intra ME C G	M20	-	PR_XSM.C.G.MASKOWN.20	1139	575	80	20	132	494	2
Defro Home Intra XSM C	M20	-	PR_XSM.C.MASKOWN.20	732	501	82	20	82	424	2
Defro Home Intra SM C	M20	-	PR_SM.C.MASKOWN.20	899	501	88	20	88	424	2

W naszej ofercie posiadamy również ramki do innych wkładów powietrznych. Aktualna oferta dostępna na www.defrohome.pl lub u naszych dystrybutorów.

Lufty proste - rozmiar 80			
Nazwa	Rozmiar	Indeks	Pole czynne (cm ²)
DH Luft 200x90 (80)	200x90 (80)	DH/L/200x90(80)	84
DH Luft 480x90 (80)	480x90 (80)	DH/L/480x90(80)	210
DH Luft 650x90 (80)	650x90 (80)	DH/L/650x90(80)	292
DH Luft 810x90 (80)	810x90 (80)	DH/L/810x90(80)	370
DH Luft 980x90 (80)	980x90 (80)	DH/L/980x90(80)	442

Lufty proste - rozmiar 120			
Nazwa	Rozmiar	Indeks	Pole czynne (cm ²)
DH Luft 200x90 (120)	200x90 (120)	DH/L/200x90(120)	92
DH Luft 480x90 (120)	480x90 (120)	DH/L/480x90(120)	321
DH Luft 650x90 (120)	650x90 (120)	DH/L/650x90(120)	322
DH Luft 810x90 (120)	810x90 (120)	DH/L/810x90(120)	408
DH Luft 980x90 (120)	980x90 (120)	DH/L/980x90(120)	499

Lufty narożne - rozmiar 80			
Nazwa	Rozmiar	Indeks	Pole czynne (cm ²)
DH Luft narożny prawy 400x740x90 (80)	400x740x90 (80)	DH/L/NP/400x740x90(80)	462
DH Luft narożny lewy 740x400x90 (80)	740x400x90 (80)	DH/L/NL/740x400x90(80)	462
DH Luft narożny prawy 400x910x90 (80)	400x910x90 (80)	DH/L/NP/400x910x90(80)	544
DH Luft narożny lewy 910x400x90 (80)	910x400x90 (80)	DH/L/NL/910x400x90(80)	544
DH Luft narożny prawy 470x740x90 (80)	470x740x90 (80)	DH/L/NP/470x740x90(80)	496
DH Luft narożny lewy 740x470x90 (80)	740x470x90 (80)	DH/L/NL/740x470x90(80)	496
DH Luft narożny prawy 540x810x90 (80)	540x810x90 (80)	DH/L/NP/540x810x90(80)	564
DH Luft narożny lewy 810x540x90 (80)	810x540x90 (80)	DH/L/NL/810x540x90(80)	564
DH Luft narożny prawy 540x980x90 (80)	540x980x90 (80)	DH/L/NP/540x980x90(80)	646
DH Luft narożny lewy 980x540x90 (80)	980x540x90 (80)	DH/L/NL/980x540x90(80)	646

Lufty narożne - rozmiar 120			
Nazwa	Rozmiar	Indeks	Pole czynne (cm ²)
DH Luft narożny prawy 400x740x90 (120)	400x740x90 (120)	DH/L/NP/400x740x90(120)	515
DH Luft narożny lewy 740x400x90 (120)	740x400x90 (120)	DH/L/NL/740x400x90(120)	515
DH Luft narożny prawy 400x910x90 (120)	400x910x90 (120)	DH/L/NP/400x910x90(120)	615
DH Luft narożny lewy 910x400x90 (120)	910x400x90 (120)	DH/L/NL/910x400x90(120)	615
DH Luft narożny prawy 470x740x90 (120)	470x740x90 (120)	DH/L/NP/470x740x90(120)	556
DH Luft narożny lewy 740x470x90 (120)	740x470x90 (120)	DH/L/NL/740x470x90(120)	556
DH Luft narożny prawy 540x810x90 (120)	540x810x90 (120)	DH/L/NP/540x810x90(120)	638
DH Luft narożny lewy 810x540x90 (120)	810x540x90 (120)	DH/L/NL/810x540x90(120)	638
DH Luft narożny prawy 540x980x90 (120)	540x980x90 (120)	DH/L/NP/540x980x90(120)	737
DH Luft narożny lewy 980x540x90 (120)	980x540x90 (120)	DH/L/NL/980x540x90(120)	737

Sugerowane wartości pola czynnego na wlocie i wylocie			
Nazwa wkładu	Moc w kW	Minimalna powierzchnia wlotu powietrza w cm ²	Minimalna powierzchnia wylotu powietrza w cm ²
Defro Home Intra XSM	8	400	560
Defro Home Intra SM / SM G / SM T / SM T G	10	500	700
Defro Home Intra ME / ME G / ME T / ME T G	13	650	910
Defro Home Intra LA / LA G / LA T / LA T G	16	800	1120
Defro Home Intra XSM BL / BP MINI	8	400	560
Defro Home Intra SM BL / BP MINI	10	500	700
Defro Home Intra SM BL / BP	10	500	700
Defro Home Intra ME BL / BP	13	650	910
Defro Home Intra XSM BL / BP MINI G	8	400	560
Defro Home Intra SM BL / BP MINI G	10	500	700
Defro Home Intra SM BL / BP G	10	500	700
Defro Home Intra ME BL / BP G	13	650	910
Defro Home Intra SM C	10	500	700
Defro Home Intra XSM C G	8	400	560
Defro Home Intra SM C G	10	500	700
Defro Home Intra ME C G	13	650	910
Defro Home Intra SM SLIM / SM SLIM G	6	300	420
Defro Home Intra ME SLIM / ME SLIM G	8	400	560
Defro Home Intra SM BL SLIM / BP SLIM	6	300	420
Defro Home Intra ME BL SLIM / BP SLIM	8	400	560
Defro Home Intra SM BL G SLIM / BP G SLIM	6	300	420
Defro Home Intra ME BL G SLIM / BP G SLIM	8	400	560
Defro Home Impuls SM / SM G	8	400	560
Defro Home Impuls ME / ME G	10	500	700
Defro Home Impuls SM BL / BP	8	400	560
Defro Home Impuls ME BL / BP	10	500	700
Defro Home Impuls SM BL / BP G	8	400	560
Defro Home Impuls ME BL / BP G	10	500	700
Defro Home Portal ME / ME G	12	600	840

Akumulacja Thermoblock



Dla wszystkich pragnących zmaksymalizować odzysk ciepła ze swojego kominka, mamy autorskie rozwiązanie akumulacji THERMOBLOCK o gęstości: 2,5 t/m³. Nowym użytkownikom kominków pozwala cieszyć się ze swojego ekologicznego źródła ogrzewania emitującego przyjemne i naturalnie zdrowe ciepło na drodze radiacji.

Materiał THERMOBLOCKu zapewni długofalowe działanie oraz zoptymalizuje moc wkładu kominkowego. Rozbudowany system zawiesi i nasad akumulacyjnych pozwala na spersonalizowanie THERMOBLOCKa do potrzeb każdego wnętrza.

Najważniejsze zalety:

- zmaksymalizowany odzysk ciepła ze spalin kominkowych
- autorski skład mieszanki szamotowej THERMOBLOCK (oddawanie zakumulowanego ciepła także po zakończeniu palenia we wkładzie)
- opatentowana esencja akumulacji o doskonałych parametrach koncentrujących i przewodzących ciepło
- nie pyli, nie wydziela żadnych zapachów i szkodliwych substancji
- możliwość doboru odpowiedniej ilości nasad wg wymagań Klienta
- pomoc przy optymalizacji mocy i sprawności wkładu kominkowego
- idealnie dopasowane nasady, nie wymagają obróbki
- zwiększenie pojemności cieplnej kominka
- zmaksymalizowany odzysk ciepła metodą konwekcji z wkładu kominkowego

Model / Ilość sugerowanego zawiesia	Ilość sugerowanego zawiesia na tył	Ilość sugerowanego zawiesia na boki
Defro Home Intra XSM	1	2
Defro Home Intra SM	2	2
Defro Home Intra ME	2	2
Defro Home Intra LA	3	2
Defro Home Intra XSM BP/BL MINI	1	1
Defro Home Intra SM BP/BL MINI	2	1
Defro Home Intra SM BP/BL	2	1
Defro Home Intra ME BP/BL	2	1
Defro Home Intra SM G	1	-
Defro Home Intra ME G	2	-
Defro Home Intra LA G	3	-
Defro Home Intra XLA G	4	-
Defro Home Intra XSM BP/BL MINI G	-	-
Defro Home Intra SM BP/BL MINI G	1	-
Defro Home Intra SM BP/BL G	1	-
Defro Home Intra ME BP/BL G	1	-
Defro Home Intra SM T	-	2
Defro Home Intra ME T	-	2
Defro Home Intra LA T	-	2
Defro Home Intra XSM C	1	-
Defro Home Intra SM C	2	-
Defro Home Intra SM SLIM	2	2
Defro Home Intra ME SLIM	2	2
Defro Home Intra SM BP/BL SLIM	1	1
Defro Home Intra ME BP/BL SLIM	2	1
Defro Home Intra SM BP/BL SLIM G	1	-
Defro Home Intra ME BP/BL SLIM G	1	-
Defro Home Intra SM SLIM G	2	-
Defro Home Intra ME SLIM G	2	-
Defro Home Impuls SM	2	2
Defro Home Impuls ME	2	2
Defro Home Impuls LA	2	2
Defro Home Impuls SM BP/BL	1	1
Defro Home Impuls ME BP/BL	2	1
Defro Home Impuls LA BP/BL	2	1
Defro Home Impuls SM G	2	1
Defro Home Impuls ME G	2	1
Defro Home Impuls LA G	2	1
Defro Home Impuls SM BP/BL G	1	1
Defro Home Impuls ME BP/BL G	1	1



1



2



3

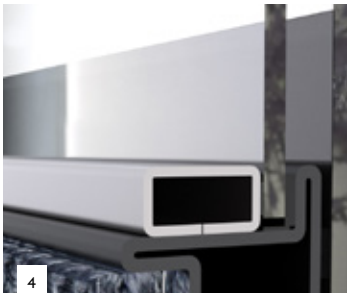

4

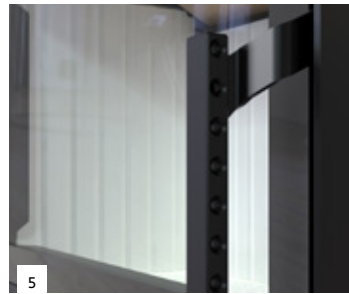

5

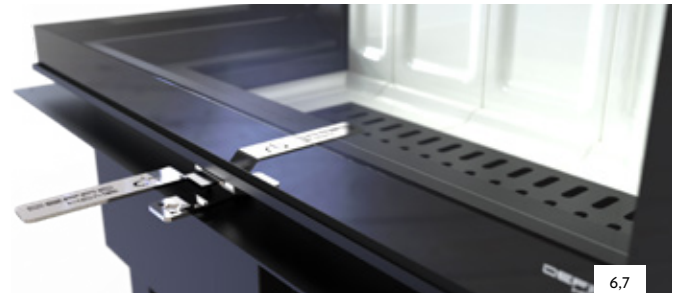

6,7

model / Dostępność wyposażenia	1. Sitodruk blackline	2. Czarna klamka	3. Czarny ceramiton	4. Podwójna szyba	5. Klamka po drugiej stronie	6. Wyjmowalny uchwyt do gilotyn	7. Wyjmowalny uchwyt do gilotyn - zakup oddzielny
Defro Home Intra XSM / XSM G	standard	✓	✓	✓	✓	✓	✓
Defro Home Intra SM PURE	standard	✓	✓	✓	✓	-	-
Defro Home Intra SM / SM G	standard	✓	✓	✓	✓	✓	✓
Defro Home Intra ME / ME G	standard	✓	✓	✓	✓	✓	✓
Defro Home Intra LA / LA G	standard	✓	✓	✓	✓	-	-
Defro Home Intra XLA G	standard	✓	✓	-	-	✓	✓
Defro Home Intra XSM BL / BP MINI	standard	✓	✓	-	✓	-	-
Defro Home Intra SM BL / BP MINI	standard	✓	✓	-	✓	-	-
Defro Home Intra SM BL / BP	standard	✓	✓	-	✓	-	-
Defro Home Intra ME BL / BP	standard	✓	✓	-	✓	-	-
Defro Home Intra XSM BL / BP MINI G	standard	✓	✓	-	-	✓	✓
Defro Home Intra SM BL / BP G MINI	standard	✓	✓	-	✓	✓	✓
Defro Home Intra SM BL / BP G	standard	✓	✓	-	✓	✓	✓
Defro Home Intra ME BL / BP G	standard	✓	✓	-	-	-	-
Defro Home Intra XSM C	standard	-	✓	-	✓	-	-
Defro Home Intra SM C	standard	✓	✓	-	✓	-	-
Defro Home Intra XSM C G	standard	✓	✓	-	-	✓	✓
Defro Home Intra SM C G	standard	✓	✓	-	-	✓	✓
Defro Home Intra ME C G	standard	✓	✓	-	-	✓	✓
Defro Home Intra ME C G	standard	✓	✓	-	-	✓	✓
Defro Home Intra SM T	standard	✓	✓	✓	✓	-	-
Defro Home Intra ME T	standard	✓	✓	✓	✓	-	-
Defro Home Intra LA T	standard	✓	✓	✓	✓	-	-
Defro Home Intra SM T G	standard	✓	✓	✓	-	✓	✓
Defro Home Intra ME T G	standard	✓	✓	✓	-	✓	✓
Defro Home Intra LA T G	standard	✓	✓	✓	-	✓	✓
Defro Home Intra XSM C G ver. COMPACT 1	standard	-	-	-	-	-	-
Defro Home Intra SM SLIM / SM SLIM G	standard	✓	✓	✓	✓	✓	✓
Defro Home Intra ME SLIM / ME SLIM G	standard	✓	✓	✓	✓	✓	✓
Defro Home Intra SM BL SLIM / BP SLIM	standard	✓	✓	-	✓	-	-
Defro Home Intra SM BL G / BP SLIM G	standard	✓	✓	-	-	✓	✓
Defro Home Intra ME BL SLIM / BP SLIM	standard	✓	✓	-	✓	-	-
Defro Home Intra ME BL SLIM G / BP SLIM G	standard	✓	✓	-	-	✓	✓
Defro Home Impuls SM BASIC	✓	✓	-	-	✓	-	-
Defro Home Impuls SM	✓	✓	-	-	✓	-	-
Defro Home Impuls ME	✓	-	-	-	✓	-	-
Defro Home Impuls SM BL / BP BASIC	✓	-	✓	-	✓	-	-
Defro Home Impuls SM BL / BP	✓	-	-	-	✓	-	-
Defro Home Impuls SM BL / BP G	-	-	-	-	✓	✓	✓
Defro Home Impuls ME BL / BP	✓	-	-	-	✓	-	-
Defro Home Impuls ME BL / BP G	-	-	-	-	✓	✓	✓
Defro Home Portal ME	✓	✓	-	✓	✓	-	-
Defro Home Portal ME G	✓	✓	-	✓	-	✓	✓
Defro Home Portal ME BL / BP G	✓	✓	-	-	-	✓	✓

Wkłady z płaszczem wodnym z szybą prostą otwieraną do boku



SERIA DEFRO HOME RIVA

Na wizualizacji produktowej został pokazany wkład kominkowy z płaszczem wodnym DEFRO HOME RIVA SM SHORT..

 Defro Home Riva
 SM SHORT

 Defro Home Riva
 ME SHORT

 Defro Home Riva
 LA SHORT

Tabela techniczna

model / wariant	SM	ME	LA
moc nominalna	16 kW	19 kW	22 kW
zakres mocy	6,4-19,2 kW	7,6-22,8 kW	8,8-26,4 kW
moc cieplna obiegu wodnego	8 kW	9 kW	12 kW
klasa efektywności energetycznej	A+	A+	A
średnica czopucha	200 mm	200 mm	200 mm
sprawność	88 %	81,1 %	80,1 %
temperatura spalin	192°C	274°C	289°C
maksymalna długość polan	500 mm	700 mm	850 mm
masa	-308 kg	-351 kg	-413 kg

Wyposażenie dodatkowe

- czarny ceramiton
- klamka po drugiej stronie
- czarna klamka
- podwójna szyba

Wymiary urządzeń

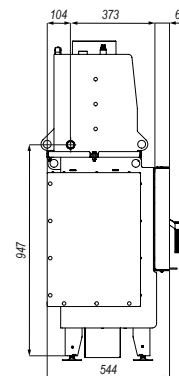
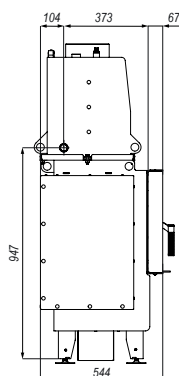
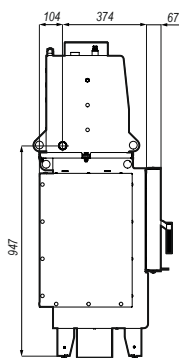
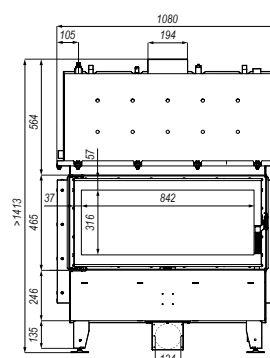
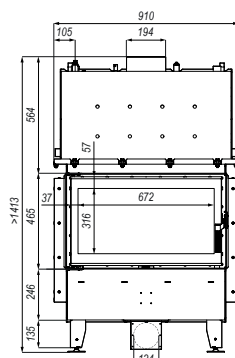
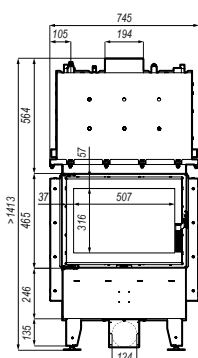

Wkłady z płaszczem wodnym z szybą boczną otwieraną do boku



SERIA DEFRO HOME RIVA

Na wizualizacji produktowej został pokazany wkład kominkowy z płaszczem wodnym DEFRO HOME RIVA ME BL SHORT..

 Defro Home Riva
 SM BP / BL SHORT

 Defro Home Riva
 ME BP / BL SHORT

Tabela techniczna

model / wariant	SM	ME
moc nominalna	16 kW	19 kW
zakres mocy	6,4-19,2 kW	7,6-22,8 kW
moc cieplna obiegu wodnego	8 kW	9 kW
klasa efektywności energetycznej	A+	A+
średnica czopucha	200 mm	200 mm
sprawność	88 %	81,1 %
temperatura spalin	192 °C	274 °C
maksymalna długość polan	500 mm	700 mm
masa	-318 kg	-354 kg

Wyposażenie dodatkowe

- czarny ceramiton
- czarna klamka
- klamka po drugiej stronie

Wymiary urządzeń

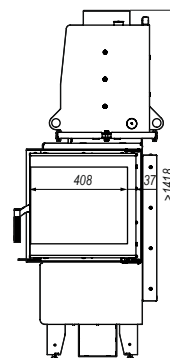
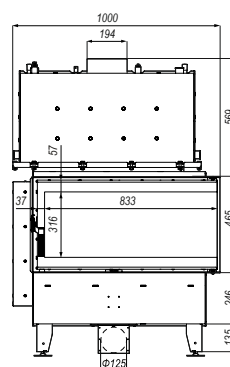
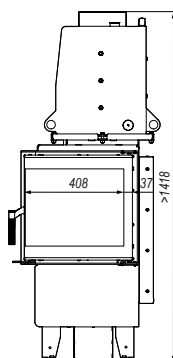
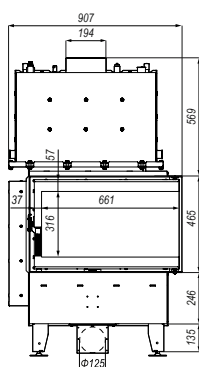

Wkłady z płaszczem wodnym z szybą prostą otwieraną do góry



SERIA DEFRO HOME RIVA

Na wizualizacji produktowej został pokazany wkład kominkowy z płaszczem wodnym DEFRO HOME RIVA LA G SHORT..

 Defro Home Riva
 SM G SHORT

 Defro Home Riva
 ME G SHORT

 Defro Home Riva
 LA G SHORT

Tabela techniczna

model / wariant	SM	ME	LA
moc nominalna	16 kW	19 kW	22 kW
zakres mocy	6,4-19,2 kW	7,6-22,8 kW	8,8-26,4 kW
moc cieplna obiegu wodnego	8 kW	9 kW	12 kW
klasa efektywności energetycznej	A+	A+	A
średnica czopucha	200 mm	200 mm	200 mm
sprawność	88 %	81,1 %	80,1 %
temperatura spalin	192°C	274°C	289°C
maksymalna długość polan	500 mm	700 mm	850 mm
masa	-347 kg	-387 kg	-459 kg

Wyposażenie dodatkowe

- czarny ceramiton
- wymiowany uchwyt do gilotyn
- czarna klamka
- podwójna szyba

Wymiary urządzeń

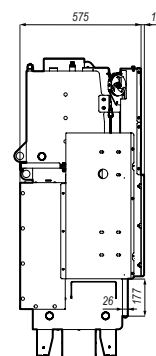
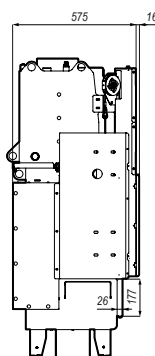
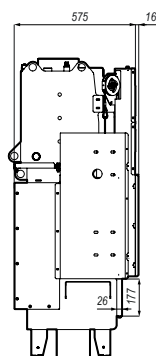
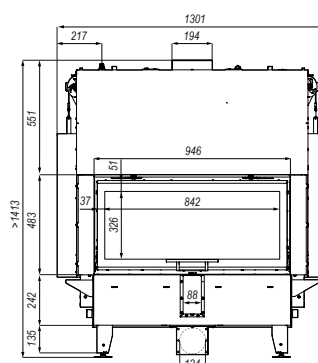
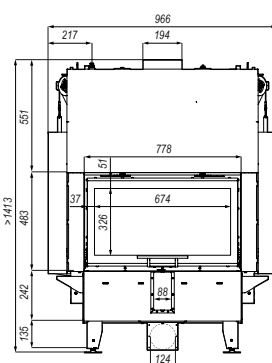
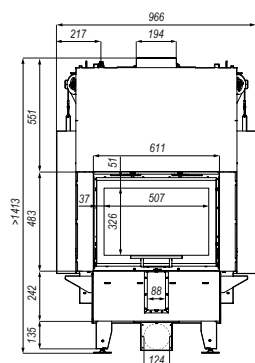



SERIA DEFRO HOME RIVA

Na wizualizacji produktowej został pokazany wkład kominkowy z płaszczem wodnym DEFRO HOME RIVA ME BL G SHORT..

 Defro Home Riva
 SM BP / BL G SHORT

 Defro Home Riva
 ME BP / BL G SHORT

Tabela techniczna

model / wariant	SM	ME
moc nominalna	16 kW	19 kW
zakres mocy	6,4-19,2 kW	7,6-22,8 kW
moc cieplna obiegu wodnego	8 kW	9 kW
klasa efektywności energetycznej	A+	A+
średnica czopucha	200 mm	200 mm
sprawność	88 %	81,1 %
temperatura spalin	192 °C	274 °C
maksymalna długość polan	500 mm	700 mm
masa	-385 kg	-432 kg

Wyposażenie dodatkowe

- czarny ceramiton
- czarna klamka
- wyjmowany uchwyt do gilotyn

Wymiary urządzeń

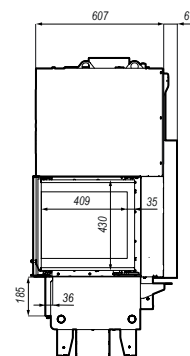
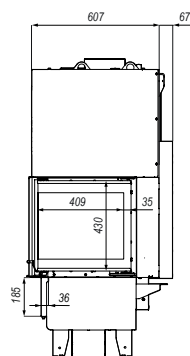
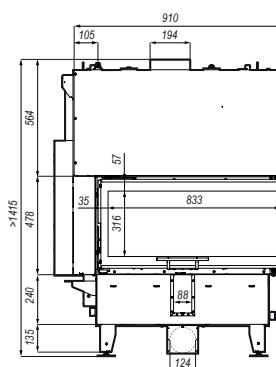
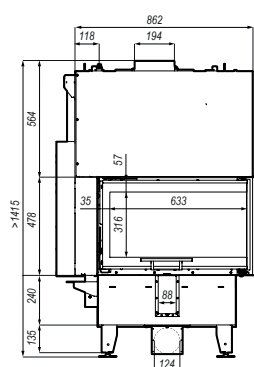

Wkłady z płaszczem wodnym z szybą prostą otwieraną do boku



SERIA DEFRO HOME NAVI

Na wizualizacji produktowej został pokazany wkład kominkowy z płaszczem wodnym DEFRO HOME NAVI SM.

 Defro Home
 Navi XSM

 Defro Home
 Navi SM

 Defro Home
 Navi ME

Tabela techniczna

model / wariant	XSM	SM	ME
moc nominalna	8,7 kW	14 kW	17 kW
zakres mocy	3,6 - 9,6 kW	5,6-16,8 kW	6,8-20,4 kW
moc cieplna obiegu wodnego	6,8 kW	10 kW	10 kW
klasa efektywności energetycznej	A+	A+	A+
średnica czopucha	146 mm	200 mm	200 mm
sprawność	82,4 %	83,4 %	83,9 %
temperatura spalin	238 °C	197 °C	186 °C
maksymalna długość polan	350 mm	500 mm	700 mm
masa	~230 kg	~287 kg	~336 kg

Wyposażenie dodatkowe

- czarny ceramiton
- czarna klamka
- klamka po drugiej stronie
- podwójna szyba

Wymiary urządzeń

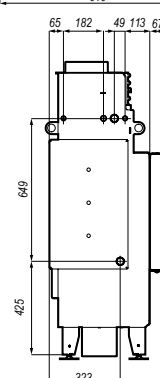
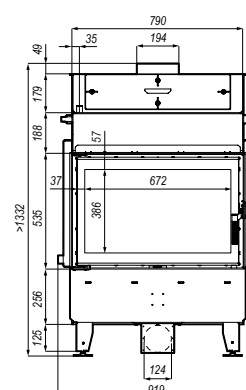
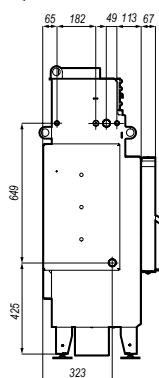
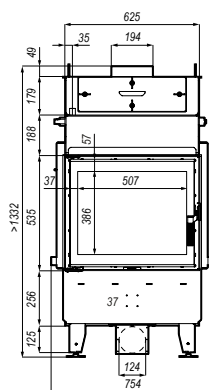

Wkłady z płaszczem wodnym z szybą prostą otwieraną do góry



SERIA DEFRO HOME NAVI

Na wizualizacji produktowej został pokazany wkład kominkowy z płaszczem wodnym DEFRO HOME NAVI SM G.

 Defro Home Navi
 SM G

 Defro Home Navi
 ME G

Tabela techniczna

model / wariant	SM	ME
moc nominalna	14 kW	17 kW
zakres mocy	5,6-16,8 kW	6,8-20,4 kW
moc cieplna obiegu wodnego	10 kW	10 kW
klasa efektywności energetycznej	A+	A+
średnica czopucha	200 mm	200 mm
sprawność	83,4 %	83,9 %
temperatura spalin	197 °C	186 °C
maksymalna długość polan	500 mm	700 mm
masa	-338 kg	-387 kg

Wyposażenie dodatkowe

- czarny ceramiton
- czarna klamka
- wymiowany uchwyt do gilotyn
- podwójna szyba

Wymiary urządzeń

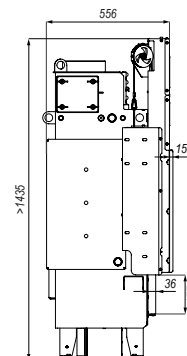
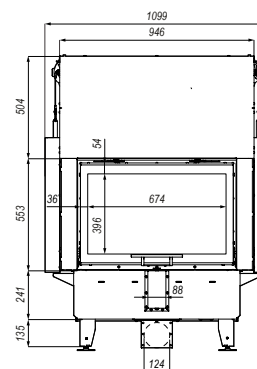
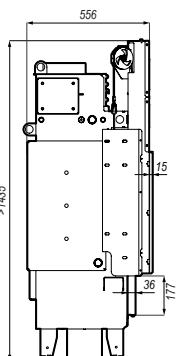
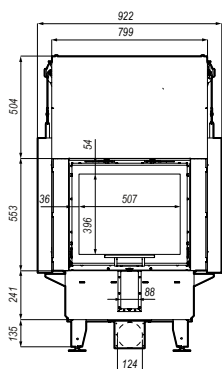

Ramki proste do wkładów z płaszczem wodnym

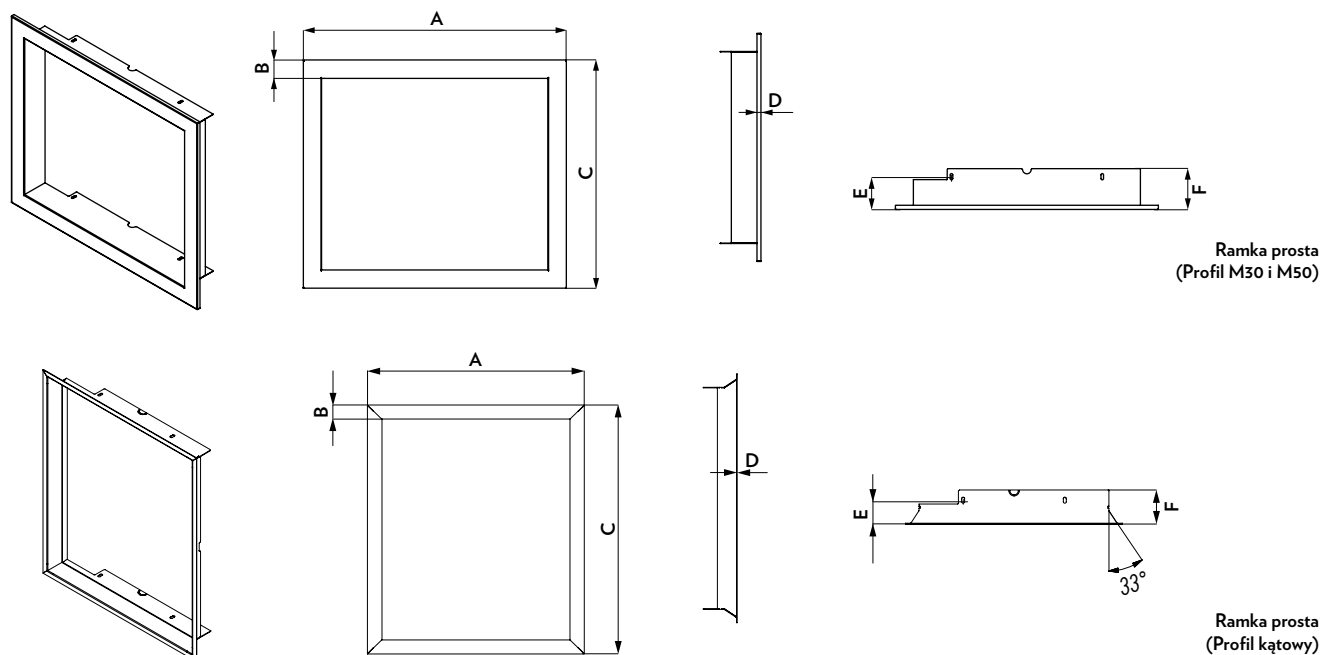

Specyfikacja kominka				Wymiary podane w mm					
Nazwa kominka	Kołnierz	Głębokość	Nazwa	A	B	C	D	E	F
Defro Home Riva SM SHORT	M30	głęboka	RI_SM.SH.MASKOWN.30.GL	676	30	511	10	86	111
	M30	plytka	RI_SM.SH.MASKOWN.30.PL	676	30	511	10	24	51
Defro Home Riva ME SHORT	M30	głęboka	RI_ME.SH.MASKOWN.30.GL	841	30	511	10	86	111
	M30	plytka	RI_ME.SH.MASKOWN.30.PL	841	30	511	10	26	51
Defro Home Riva LA SHORT	M30	głęboka	RI_LA.SH.MASKOWN.30.GL	1011	30	511	11	86	111
	M30	plytka	RI_LA.SH.MASKOWN.30.PL	1011	30	511	10	24	51
Defro Home Riva SM G SHORT	M30	-	RI_SM.G.SH.MASKOWN.30	660,5	30	535	11	54,5	142,5
Defro Home Riva ME G SHORT	M30	-	RI_ME.G.SH.MASKOWN.30	827,5	30	535	11	54,5	142,5
Defro Home Riva LA G SHORT	M30	-	RI_LA.G.SH.MASKOWN.30	995,5	30	535	11	54,5	142,5
Defro Home Navi SM	M30	głęboka	PR_SM.MASKOWN.30.GL	676	30	581	11	86	111
	M30	plytka	PR_SM.MASKOWN.30.PL	676	30	581	10	25	51
Defro Home Navi ME	M30	głęboka	PR_ME.MASKOWN.30.GL	841	30	581	10	86	111
	M30	plytka	PR_ME.MASKOWN.30.PL	841	30	581	10	26	51
Defro Home Navi SM G	M30	głęboka	PR_SM.G.MASKOWN.30.GL	661	30	604	10	151	125
Defro Home Navi ME G	M30	głęboka	PR_ME.G.MASKOWN.30.GL	828	30	604	10	151	124

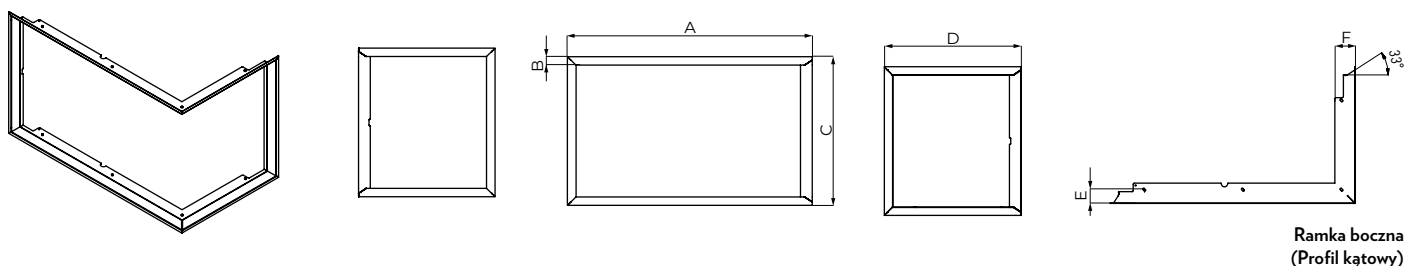
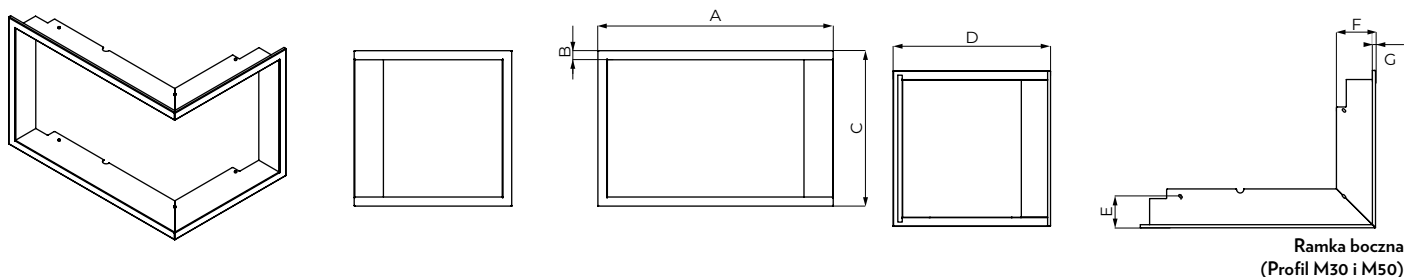

Specyfikacja kominka				Wymiary podane w mm						
Nazwa kominka	Kolnierz	Głębokość	Nazwa	A	B	C	D	E	F	G
Defro Home Riva SM BL / BP SHORT	M30	głęboka	RI_SM.B.SH.MASKOWN.30.GŁ	842	30	511	587	100	128	10
	M30	plytka	RI_SM.B.SH.MASKOWN.30.PŁ	765	30	511	510	24	51	10
Defro Home Riva ME BL / BP SHORT	M30	głęboka	RI_ME.B.SH.MASKOWN.30.GŁ	1012	30	511	587	100	128	10
	M30	plytka	RI_SM.B.SH.MASKOWN.30.PŁ	935	30	511	510	24	51	10
Defro Home Riva SM BL / BP G SHORT	M30	głęboka	RI_SM.B.G.SH.MASKOWN.30.GŁ	849	30	529	593	71,5	142,5	10
	M30	plytka	RI_SM.B.G.SH.MASKOWN.30.PŁ	840	30	529	582	63	134	10
Defro Home Riva ME BL / BP G SHORT	M30	głęboka	RI_ME.B.G.SH.MASKOWN.30.GŁ	1016	30	530	593	71,5	142,5	10
	M30	plytka	RI_SM.B.G.SH.MASKOWN.30.PŁ	1007	30	530	585	63	134	10

Wyposażenie dodatkowe

Model / dostępność wyposażenia	1. Sitodruk blackline	2. Czarna klamka	3. Czarny ceramiton	4. Podwójna szyba	5. Klamka po drugiej stronie	6. Wyjmowalny uchwyt do gilotyn	7. Wyjmowalny uchwyt do gilotyn - zakup oddzielny
Defro Home Navi XSM	standard	✓	✓	-	✓	-	-
Defro Home Navi SM	standard	✓	✓	✓	✓	-	-
Defro Home Navi SM G	standard	✓	✓	✓	✓	✓	✓
Defro Home Navi ME	standard	✓	✓	✓	✓	✓	✓
Defro Home Navi ME	standard	✓	✓	✓	✓	-	-
Defro Home Riva SM	standard	✓	✓	-	-	✓	✓
Defro Home Riva SM G	standard	✓	✓	-	✓	-	-
Defro Home Riva ME	standard	✓	✓	-	✓	-	-
Defro Home Riva ME G	standard	✓	✓	-	✓	-	-
Defro Home Riva LA	standard	✓	✓	-	✓	✓	✓
Defro Home Riva LA G	standard	✓	✓	-	✓	✓	✓
Defro Home Riva SM BL / BP	standard	✓	✓	-	-	-	-
Defro Home Riva SM BL / BP G	standard	✓	✓	-	✓	-	-
Defro Home Riva ME BL / BP	standard	✓	✓	-	-	✓	✓
Defro Home Riva ME BL / BP G	standard	✓	✓	-	-	✓	✓



SERIA DEFRO HOME ORBIS

Na wizualizacji produktowej został pokazany piecyk wolnostojący na drewno DEFRO HOME ORBIS TOP.

 Defro Home
 Orbis

 Defro Home
 Orbis Top

 Defro Home
 Orbis Log



Tabela techniczna

model / wariant	ORBIS	ORBIS TOP	ORBIS LOG
moc nominalna	9 kW	9 kW	9 kW
zakres mocy	3,6-10,8 kW	3,6-10,8 kW	3,6-10,8 kW
klasa efektywności energetycznej	A	A	A
średnica czopucha	150 mm	150 mm	150 mm
sprawność	75,5 %	75,5 %	75,5 %
temperatura spalin	310,6° C	310,6° C	310,6° C
maksymalna długość polan	400 mm	400 mm	400 mm
masa	176 kg	174 kg	172 kg

Wyposażenie dodatkowe

- czarny ceramiton
- kolor (czerwony, biały, złoty, brązowy, szary)
- srebrna klamka

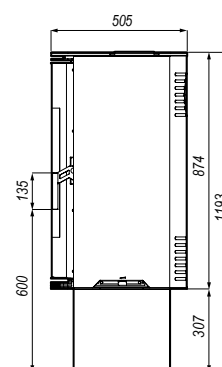
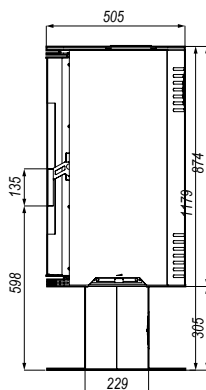
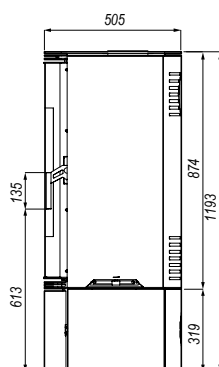
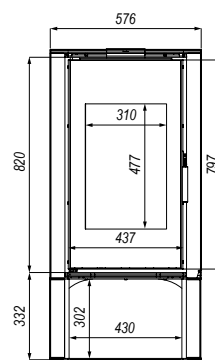
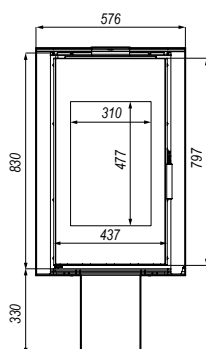
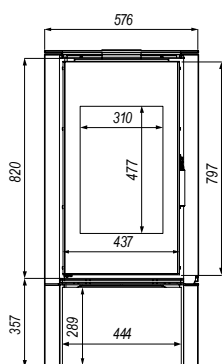
Wymiary urządzeń





SERIA DEFRO HOME SOLUM

Na wizualizacji produktowej został pokazany piecyk wolnostojący na drewno DEFRO HOME SOLUM LOG.

 Defro Home
 Solum

 Defro Home
 Solum Top

 Defro Home
 Solum Log



Tabela techniczna

model / wariant	SOLUM	SOLUM TOP	SOLUM LOG
moc nominalna	9 kW	9 kW	9 kW
zakres mocy	3,6-10,8 kW	3,6-10,8 kW	3,6-10,8 kW
klasa efektywności energetycznej	A	A	A
średnica czopucha	150 mm	150 mm	150 mm
sprawność	75,5 %	75,5 %	75,5 %
temperatura spalin	310,6° C	310,6° C	310,6° C
maksymalna długość polan	400 mm	400 mm	400 mm
masa	157 kg	161 kg	165 kg

Wyposażenie dodatkowe

- czarny ceramiton
- kolor (czerwony, biały, złoty, brązowy, szary)
- srebrna klamka

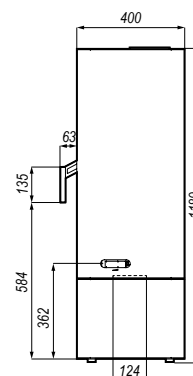
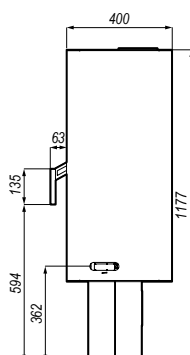
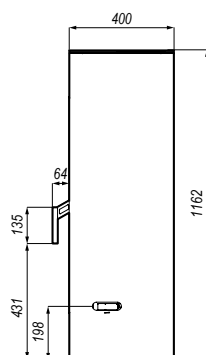
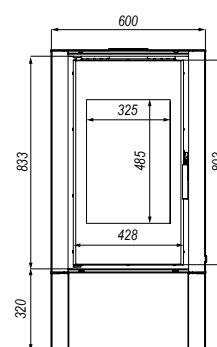
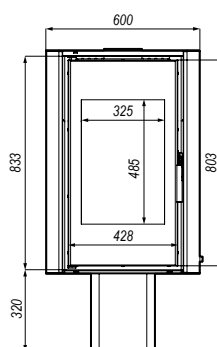
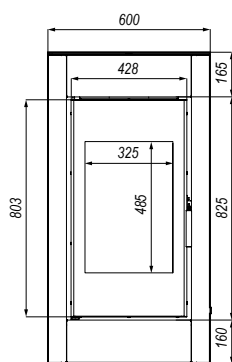
Wymiary urządzeń





SERIA DEFRO HOME DEA I IGNIS

Na wizualizacji produktowej został pokazany piecyk wolnostojący na drewno DEFRO HOME IGNIS.

 Defro Home
 Dea

 Defro Home
 Dea Top

 Defro Home
 Dea Log

 Defro Home
 Ignis



Tabela techniczna

model / wariant	DEA	DEA TOP	DEA LOG	IGNIS
moc nominalna	9 kW	9 kW	9 kW	9 kW
zakres mocy	3,6-10,8 kW	3,6-10,8 kW	3,6-10,8 kW	3,6-10,8 kW
klasa efektywności energetycznej	A	A	A	A
średnica czopucha	150 mm	150 mm	150 mm	150 mm
sprawność	75,5 %	75,5 %	75,5 %	75,5 %
temperatura spalin	310,6 °C	310,6 °C	310,6 °C	310,6 °C
maksymalna długość polan	400 mm	400 mm	400 mm	400 mm
masa	162 kg	146 kg	158 kg	-152 kg

Wyposażenie dodatkowe

- czarny ceramiton - Ignis, Dea
- kolor (czerwony, biały, złoty, brązowy, szary)
- srebrna klamka

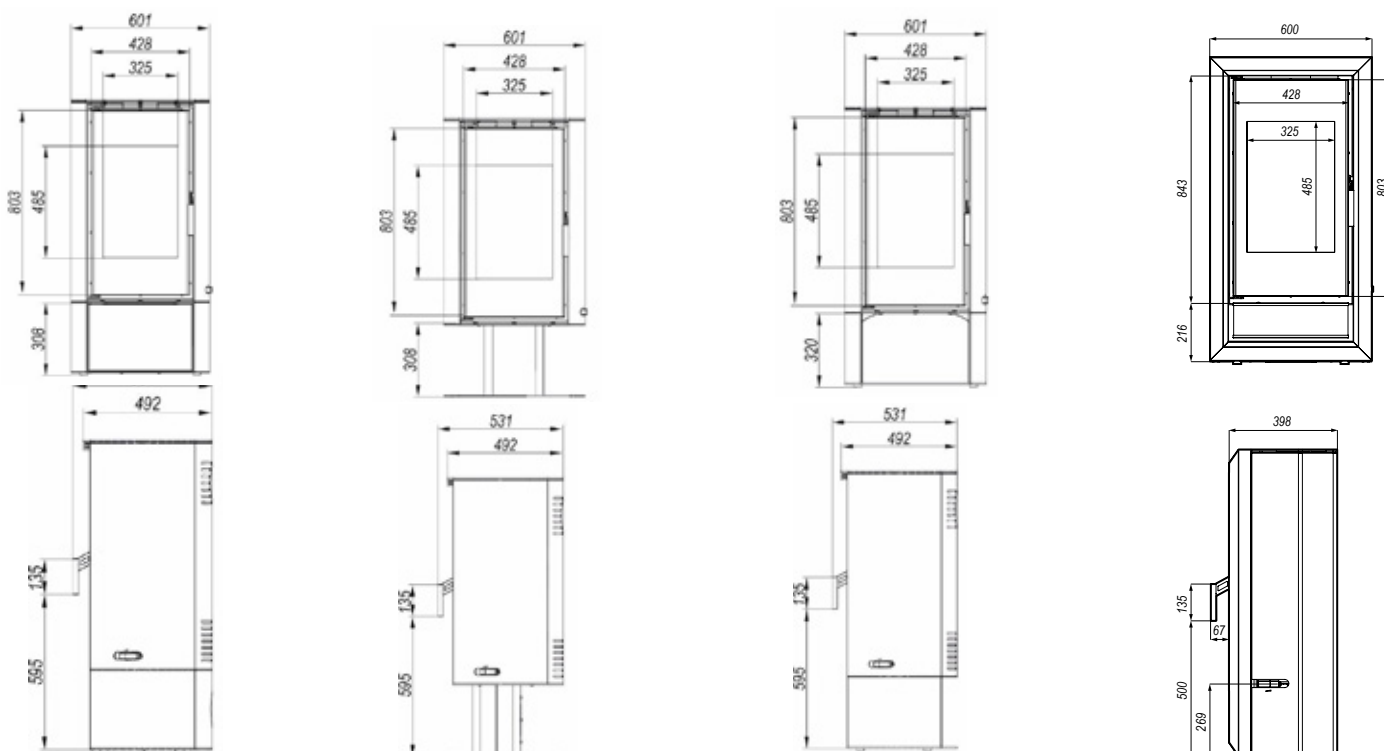
Wymiary urządzenia





SERIA DEFRO HOME OVAL, ORTI I ORBIS EXTENTO

Na wizualizacji produktowej został pokazany piecyk wolnostojący na drewno DEFRO HOME OVAL.

 Defro Home
 Oval

 Defro Home
 Orti

 Defro Home
 Orbis Extento H

 Defro Home
 Orbis Extento F



Tabela techniczna

model / wariant	OVAL	ORTI	EXTENTO H	EXTENTO F
moc nominalna	9 kW	9 kW	9 kW	9 kW
zakres mocy	3,6-10,8 kW	3,6-10,8 kW	3,6-10,8 kW	3,6-10,8 kW
klasa efektywności energetycznej	A	A	A	A
średnica czopucha	150 mm	150 mm	150 mm	150 mm
sprawność	75,5 %	75,5 %	75,5 %	75,5 %
temperatura spalin	310,6 °C	310,6 °C	310,6 °C	310,6 °C
maksymalna długość polan	400 mm	400 mm	400 mm	400 mm
masa	~175 kg	~170 kg	200 kg	191 kg

Wyposażenie dodatkowe

- czarny ceramiton
- kolor (czerwony, biały, złoty, brązowy, szary)
- srebrna klamka

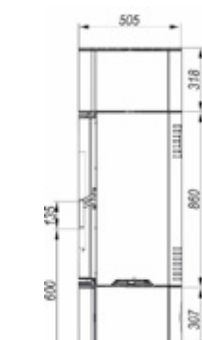
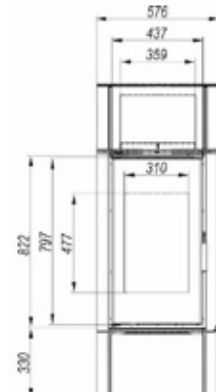
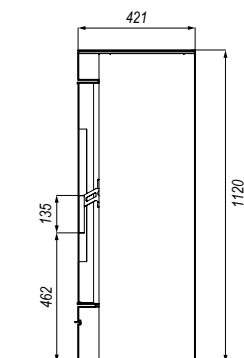
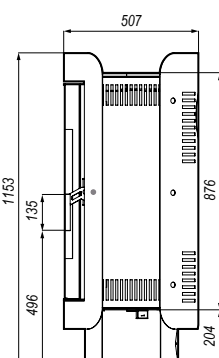
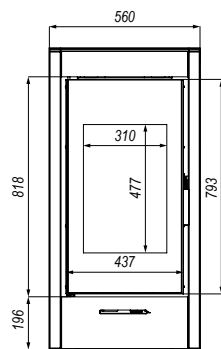
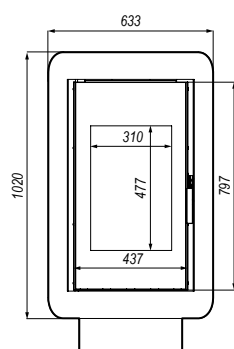
Wymiary urządzeń





SERIA DEFRO HOME QUADROOM I DELLA

Na wizualizacji produktowej został pokazany piecyk wolnostojący na drewno DEFRO HOME QUADROOM.

 Defro Home
 Quadroom

 Defro Home
 Quadroom Long

 Defro Home
 Della

 Defro Home
 Sedna



Tabela techniczna

model / wariant	QUADROOM	LONG	DELLA	SEDNA
moc nominalna	9,6 kW	9,6 kW	9,8 kW	9 kW
klasa efektywności energetycznej	A	A+	A+	A+
średnica czopucha	146 mm	146 mm	146 mm	150 mm
sprawność	80,2 %	80,4 %	84,6 %	81,1 %
temperatura spalin	252°C	266°C	209,3°C	310°C
maksymalna długość polan	300-350 mm	200 mm	330 mm	500 mm
masa	154 kg	165 kg	169 kg	143 kg

Wyposażenie dodatkowe

- kolor (czerwony, biały, złoty, brązowy, szary)
- srebrna klamka
- czarny ceramiton

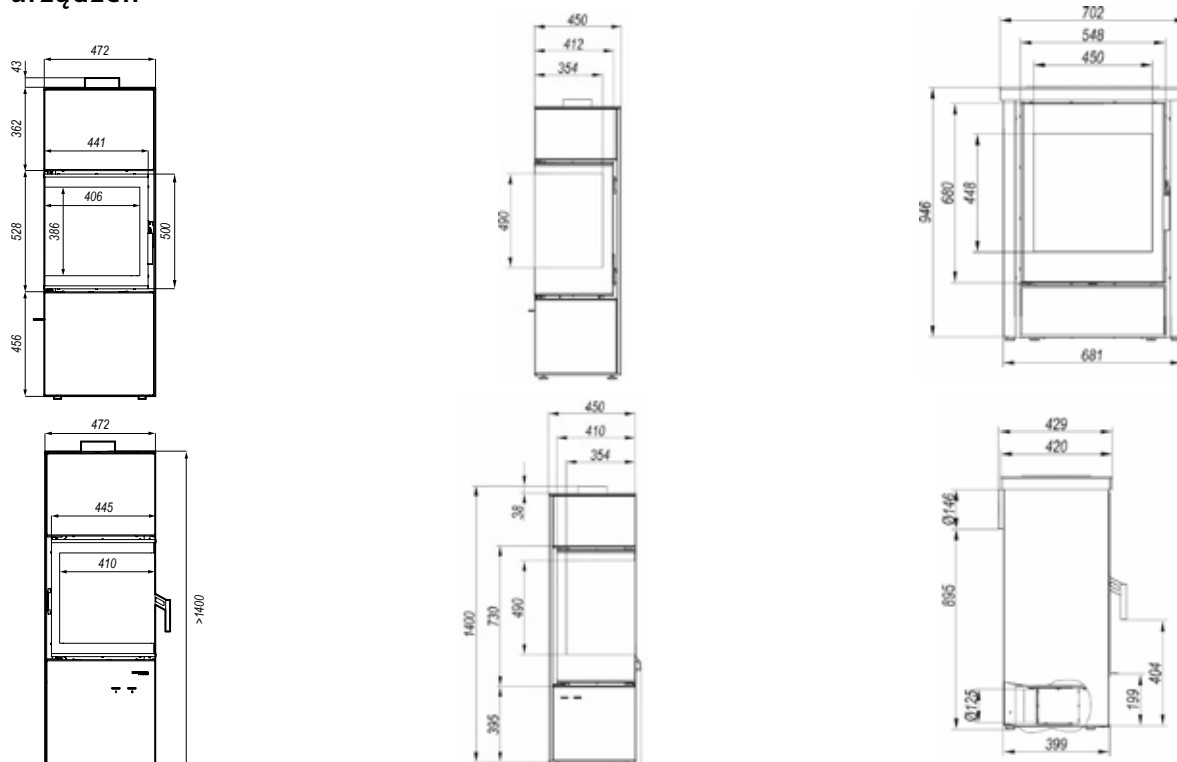
Wymiary urządzeń





SERIA DEFRO HOME VIVA, CUBE MINI, PICO I ORION

Na wizualizacji produktowej został pokazany piecyk wolnostojący na drewno DEFRO HOME ORION.

 Defro Home
 Viva

 Defro Home
 Cube Mini

 Defro Home
 Pico

 Defro Home
 Orion



Tabela techniczna

model / wariant	VIVA	CUBE MINI	PICO	ORION
moc nominalna	6,6 kW	6,6 kW	6,6 kW	6,7 kW
zakres mocy	2,6-7,9 kW	2,6-7,9 kW	2,6-7,9 kW	2,6-7,9 kW
klasa efektywności energetycznej	A+	A+	A+	A+
średnica czopucha	146 mm	146 mm	146 mm	146 mm
sprawność	82,5 %	82,5 %	82,5 %	81,2 %
temperatura spalin	250 °C	250 °C	250 °C	244 °C
maksymalna długość polan	400 mm	400 mm	400 mm	350 mm
masa	-133 kg	-134 kg	-130 kg	-124 kg

Wyposażenie dodatkowe

- kolor (czerwony, biały, złoty, brązowy, szary)
- srebrna klamka
- czarny ceramiton
- samodomykacz (Orion)

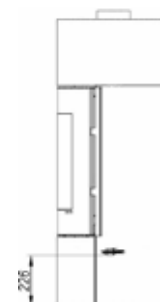
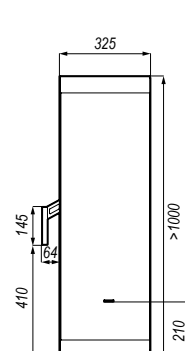
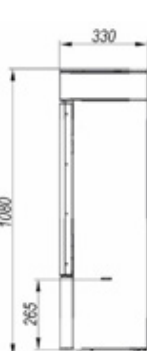
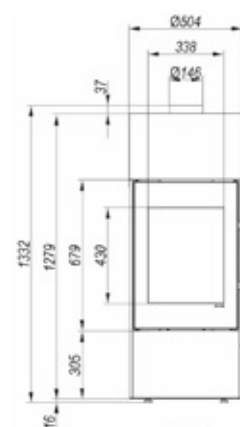
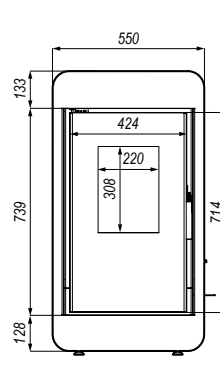
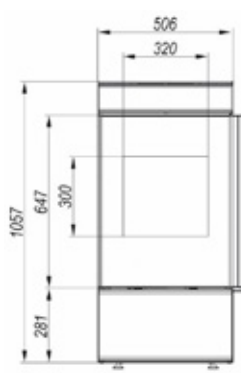
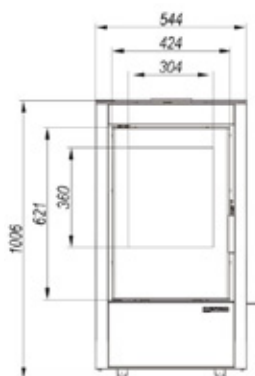
Wymiary urządzeń





SERIA DEFRO HOME CERES

Na wizualizacji produktowej został pokazany piecyk wolnostojący na drewno DEFRO HOME CERES.

 Defro Home
 Ceres

 Defro Home
 Ceres Top

 Defro Home
 Ceres Eli



Tabela techniczna

model / wariant	CERES	CERES TOP	CERES ELI
moc nominalna	6,6 kW	6,6 kW	6,6 kW
zakres mocy	2,6-7,9 kW	2,6-7,9 kW	2,6-7,9 kW
klasa efektywności energetycznej	A+	A+	A+
średnica czopucha	146 mm	146 mm	146 mm
sprawność	82,5 %	82,5 %	82,5 %
temperatura spalin	250°C	250°C	250°C
maksymalna długość polan	400 mm	400 mm	400 mm
masa	147 kg	160 kg	145 kg

Wyposażenie dodatkowe

- kolor (czerwony, biały, złoty, brązowy, szary)
- srebrna klamka
- czarny ceramiton

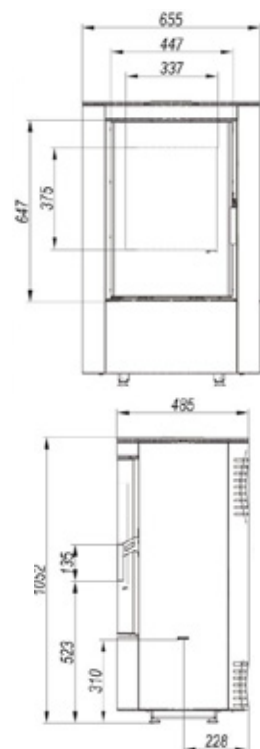
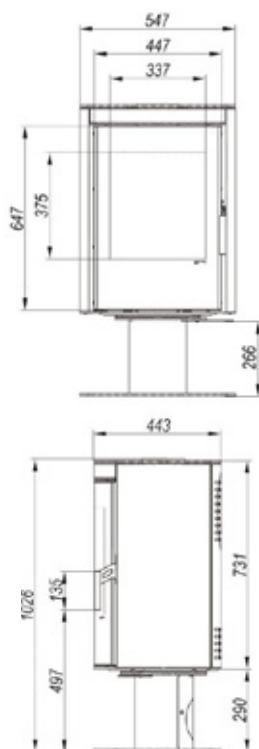
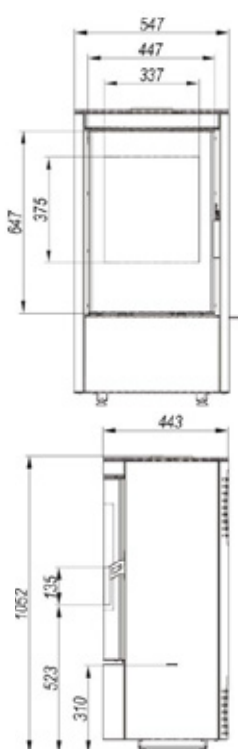
Wymiary urządzeń





SERIA DEFRO HOME HYDROFIRE

Na wizualizacji produktowej został pokazany piecyk wodny DEFRO HOME HYDROFIRE.

 Defro Home
 Hydrofire

 Defro Home
 Culina S



Tabela techniczna

model / wariant	HYDROFIRE	CULINA S
moc nominalna	9,5 kW	9,7 kW
moc z wody	7,5 kW	-
zakres mocy	3,8 - 11,5 kW	4 - 12 kW
klasa efektywności energetycznej	A+	A
średnica czopucha	146 mm	146 mm
sprawność	84,3 %	76,6 %
temperatura spalin	245°C	280,5°C
maksymalna długość polan	250 mm	330 mm
masa	205 kg	205 kg

Wyposażenie dodatkowe

- czarny ceramiton
- czarna klamka
- trzecia szyba
- termostat STB z przepustnicą

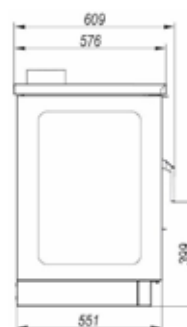
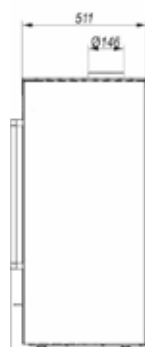
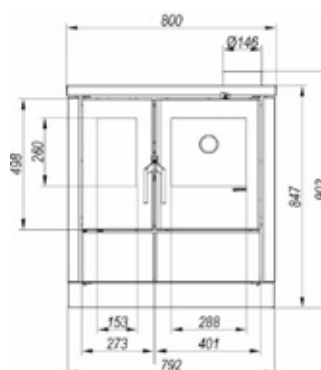
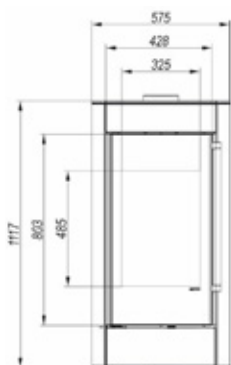
Wymiary urządzeń





SERIA DEFRO HOME MYPELL

Na wizualizacji produktowej został pokazany piecyk wolnostojący na pellet DEFRO HOME MYPELL.

 Defro Home
 Mypell DGP



Tabela techniczna

model / wariant	MYPELL DGP
moc nominalna	9 kW
zakres mocy	3,6-10,8 kW
klasa efektywności energetycznej	A+
średnica czopucha	80 mm
sprawność	90,9 %
temperatura spalin	138°C
masa	~152 kg

Wyposażenie dodatkowe

- srebrna klamka
- kolor (czerwony, biały, złoty, brązowy, szary)

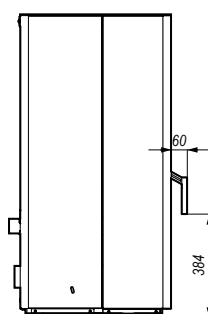
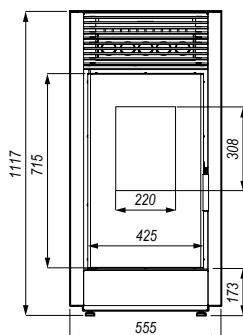
Wymiary urządzeń





SERIA DEFRO HOME SLIMPELL I AIRPELL

Na wizualizacji produktowej został pokazany piecyk wolnostojący na pellet DEFRO HOME AIRPELL.

 Defro Home
 Slimpell

 Defro Home
 Airpell



Tabela techniczna

model / wariant	SLIMPELL	AIRPELL
moc nominalna	9 kW	8 kW
zakres mocy	3,6-10,8 kW	3,2-9,6 kW
klasa efektywności energetycznej	A+	A++
średnica czopucha	80 mm	80 mm
sprawność	90,9 %	93,3 %
temperatura spalin	138 °C	82,1 °C
masa	-165 kg	-146 kg

Wyposażenie dodatkowe

- kolor (czerwony, biały, złoty, brązowy, szary)
- srebrna klamka - Slimpell
- drewniane wykończenie - Airpell

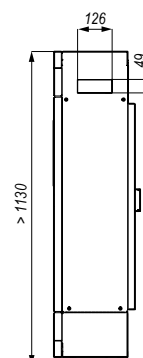
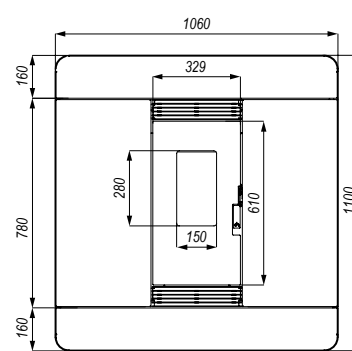
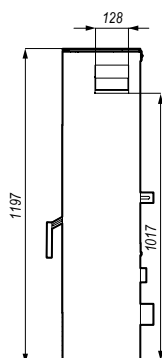
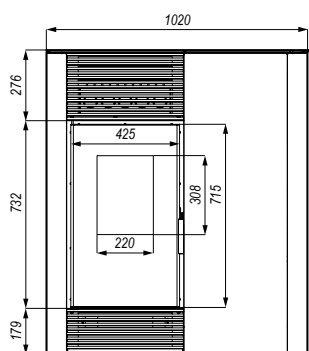
Wymiary urządzeń





SERIA DEFRO HOME OMNIPPELL I AQUAPELL

Na wizualizacji produktowej został pokazany piecyk wolnostojący na pellet DEFRO HOME AQUAPELL.

 Defro Home
 Omnipell

 Defro Home
 Aquapell



Tabela techniczna

model / wariant	OMNIPPELL	AQUAPELL
moc nominalna	8 kW	13,1 kW
zakres mocy	3,2-9,6 kW	5,2-15,7 kW
klasa efektywności energetycznej	A+	10,2 kW
średnica czopucha	80 mm	80 mm
sprawność	88,7 %	95,1 %
temperatura spalin	195°C	84,2°C
masa	-150 kg	-165 kg

Wyposażenie dodatkowe

- kolor (czerwony, biały, złoty, brązowy, szary)

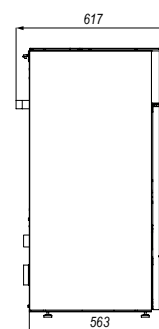
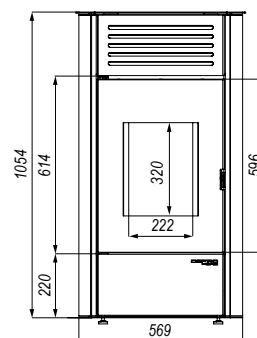
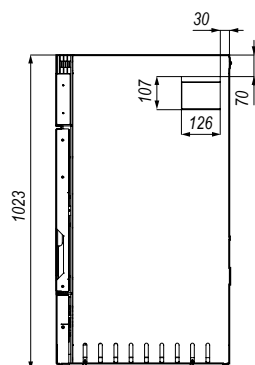
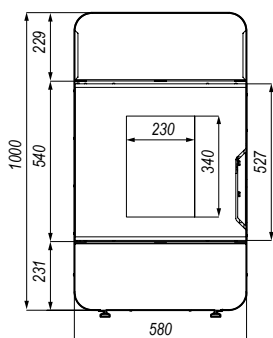
Wymiary urządzeń



Wyposażenie dodatkowe



Model / Dostępność wyposażenia	1. Czarny ceramiton	2. Srebrna klamka
Defro Home Orbis / Orbis Top / Orbis Log	✓	✓
Defro Home Solum / Solum Top / Solum Log	✓	✓
Defro Home Dea / Dea Top / Dea Log	✓	✓
Defro Home Ceres / Ceres Top	✓	✓
Defro Home Quadroom / Quadroom Long	✓	✓
Defro Home Cube Mini	✓	✓
Defro Home Orion	✓	✓
Defro Home Ignis	✓	✓
Defro Home Orti	✓	✓
Defro Home Oval	✓	✓
Defro Home Pico	✓	✓
Defro Home Viva	✓	✓
Defro Home Extento H	✓	✓
Defro Home Extento F	✓	✓
Defro Home Sedna	✓	-
Defro Home Della	✓	✓
Defro Home Hydrofire	✓	-



Model / Dostępność opcji kolorystycznej	Kolor czarny	Kolor brązowy	Kolor szary	Kolor złoty	Kolor biały	Kolor czerwony
Defro Home Orbis / Orbis Top / Orbis Log	standard	✓	✓	✓	✓	✓
Defro Home Solum / Solum Top / Solum Log	standard	✓	✓	✓	✓	✓
Defro Home Dea / Dea Top / Dea Log	standard	✓	✓	✓	✓	✓
Defro Home Ceres / Ceres Top	standard	✓	✓	✓	✓	✓
Defro Home Quadroom / Quadroom Long	standard	✓	✓	✓	✓	✓
Defro Home Cube Mini	standard	-	-	-	-	-
Defro Home Orion	standard	-	-	-	-	-
Defro Home Ignis	standard	✓	✓	✓	✓	✓
Defro Home Orti	standard	✓	✓	✓	✓	✓
Defro Home Oval	standard	-	-	-	-	-
Defro Home Pico	standard	✓	✓	✓	✓	✓
Defro Home Viva	standard	✓	✓	✓	✓	✓
Defro Home Extento H	standard	✓	✓	✓	✓	✓
Defro Home Extento F	standard	✓	✓	✓	✓	✓
Defro Home Sedna	standard	-	-	-	-	-
Defro Home Della	standard	-	-	-	-	-
Defro Home Hydrofire	standard	✓	✓	✓	✓	✓

Wyposażenie dodatkowe

Model / Dostępność wyposażenia	1. Srebrna klamka
Defro Home Mypell	✓
Defro Home Slimpell	✓
Defro Home Omnipell	✓
Defro Home Minipell	✓
Defro Home Aquapell	✓
Defro Home Airpell	✓
Defro Home Mypell DGP	✓



Drewniane wykończenie



Model / Dostępność wyposażenia	Wykończenie - drewno
Defro Home Airpell	✓



Model / Dostępność opcji kolorystycznej	kolor czarny	kolor brązowy	kolor szary	kolor złoty	kolor biały	kolor czerwony
Defro Home Mypell	standard	✓	✓	✓	✓	✓
Defro Home Slimpell	standard	✓	✓	✓	✓	✓
Defro Home Omnipell	standard	✓	✓	✓	✓	✓
Defro Home Minipell	standard	-	-	-	-	-
Defro Home Aquapell	standard	✓	✓	✓	✓	✓
Defro Home Airpell	standard	✓	✓	✓	✓	✓
Defro Home Mypell DGP	standard	✓	✓	✓	✓	✓

Minimalne wartości pola czynnego (wlot i wylot)

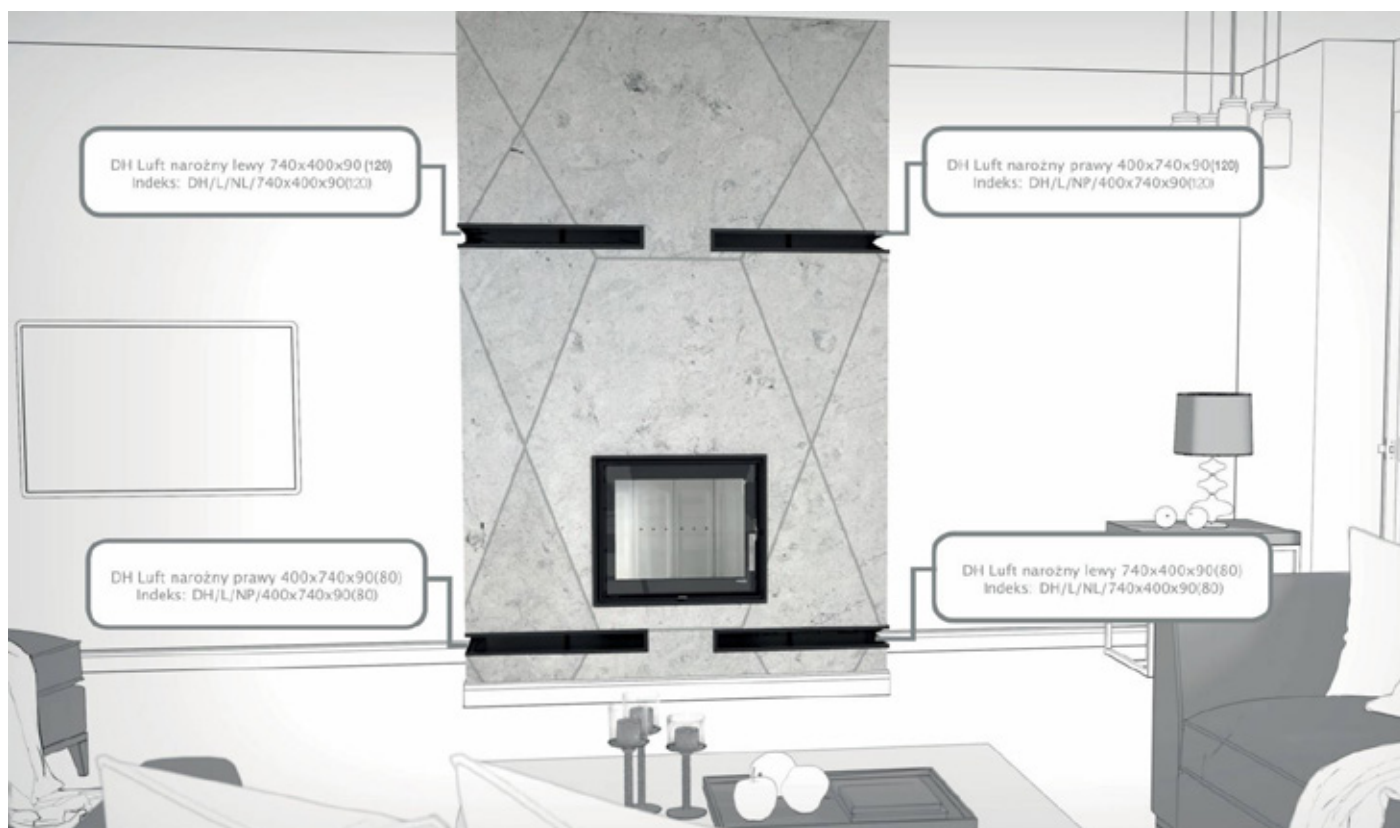

Sugerowane wartości pola czynnego na wlocie i wylocie			
Nazwa wkładu	Moc w kW	Minimalna powierzchnia wlotu powietrza w cm ²	Minimalna powierzchnia wylotu powietrza w cm ²
Defro Home Intra XSM	8	400	560
Defro Home Intra SM / SM G / SM T / SM T G	10	500	700
Defro Home Intra ME / ME G / ME T / ME T G	13	650	910
Defro Home Intra LA / LA G / LA T / LA T G	16	800	1120
Defro Home Intra XSM BL / BP MINI	8	400	560
Defro Home Intra SM BL / BP MINI	10	500	700
Defro Home Intra SM BL / BP	10	500	700
Defro Home Intra ME BL / BP	13	650	910
Defro Home Intra XSM BL / BP MINI G	8	400	560
Defro Home Intra SM BL / BP MINI G	10	500	700
Defro Home Intra SM BL / BP G	10	500	700
Defro Home Intra ME BL / BP G	13	650	910
Defro Home Intra SM C	10	500	700
Defro Home Intra XSM C G	8	400	560
Defro Home Intra SM C G	10	500	700
Defro Home Intra ME C G	13	650	910
Defro Home Intra SM SLIM / SM SLIM G	6	300	420
Defro Home Intra ME SLIM / ME SLIM G	8	400	560
Defro Home Intra SM BL SLIM / BP SLIM	6	300	420
Defro Home Intra ME BL SLIM / BP SLIM	8	400	560
Defro Home Intra SM BL G SLIM / BP G SLIM	6	300	420
Defro Home Intra ME BL G SLIM / BP G SLIM	8	400	560
Defro Home Impuls SM	8	400	560
Defro Home Impuls ME	10	500	700
Defro Home Impuls SM BL / BP	8	400	560
Defro Home Impuls ME BL / BP	10	500	700
Defro Home Portal ME / ME G	12	600	840

Lufty proste - rozmiar 80			
Nazwa	Rozmiar	Indeks	Pole czynne (cm ²)
DH Luft 200x90 (80)	200x90 (80)	DH/L/200x90(80)	84
DH Luft 480x90 (80)	480x90 (80)	DH/L/480x90(80)	210
DH Luft 650x90 (80)	650x90 (80)	DH/L/650x90(80)	292
DH Luft 810x90 (80)	810x90 (80)	DH/L/810x90(80)	370
DH Luft 980x90 (80)	980x90 (80)	DH/L/980x90(80)	442

Lufty proste - rozmiar 120			
Nazwa	Rozmiar	Indeks	Pole czynne (cm ²)
DH Luft 200x90 (120)	200x90 (120)	DH/L/200x90(120)	92
DH Luft 480x90 (120)	480x90 (120)	DH/L/480x90(120)	321
DH Luft 650x90 (120)	650x90 (120)	DH/L/650x90(120)	322
DH Luft 810x90 (120)	810x90 (120)	DH/L/810x90(120)	408
DH Luft 980x90 (120)	980x90 (120)	DH/L/980x90(120)	499

Lufty narożne - rozmiar 80			
Nazwa	Rozmiar	Indeks	Pole czynne (cm ²)
DH Luft narożny prawy 400x740x90 (80)	400x740x90 (80)	DH/L/NP/400x740x90(80)	462
DH Luft narożny lewy 740x400x90 (80)	740x400x90 (80)	DH/L/NL/740x400x90(80)	462
DH Luft narożny prawy 400x910x90 (80)	400x910x90 (80)	DH/L/NP/400x910x90(80)	544
DH Luft narożny lewy 910x400x90 (80)	910x400x90 (80)	DH/L/NL/910x400x90(80)	544
DH Luft narożny prawy 470x740x90 (80)	470x740x90 (80)	DH/L/NP/470x740x90(80)	496
DH Luft narożny lewy 500x500x90 (80)	500x500x90 (80)	DH/L/NL/500x500x90(80)	436
DH Luft narożny prawy 500x500x90 (80)	500x500x90 (80)	DH/L/NP/500x500x90(80)	436
DH Luft narożny lewy 600x400x90 (80)	600x400x90 (80)	DH/L/NL/600x400x90(80)	436
DH Luft narożny prawy 600x400x90 (80)	600x400x90 (80)	DH/L/NP/600x400x90(80)	436
DH Luft narożny lewy 740x470x90 (80)	740x470x90 (80)	DH/L/NL/740x470x90(80)	496
DH Luft narożny prawy 540x810x90 (80)	540x810x90 (80)	DH/L/NP/540x810x90(80)	564
DH Luft narożny lewy 810x540x90 (80)	810x540x90 (80)	DH/L/NL/810x540x90(80)	564
DH Luft narożny prawy 540x980x90 (80)	540x980x90 (80)	DH/L/NP/540x980x90(80)	646
DH Luft narożny lewy 980x540x90 (80)	980x540x90 (80)	DH/L/NL/980x540x90(80)	646

Lufty narożne - rozmiar 120			
Nazwa	Rozmiar	Indeks	Pole czynne (cm ²)
DH Luft narożny prawy 400x740x90 (120)	400x740x90 (120)	DH/L/NP/400x740x90(120)	515
DH Luft narożny lewy 740x400x90 (120)	740x400x90 (120)	DH/L/NL/740x400x90(120)	515
DH Luft narożny prawy 400x910x90 (120)	400x910x90 (120)	DH/L/NP/400x910x90(120)	615
DH Luft narożny lewy 910x400x90 (120)	910x400x90 (120)	DH/L/NL/910x400x90(120)	615
DH Luft narożny prawy 470x740x90 (120)	470x740x90 (120)	DH/L/NP/470x740x90(120)	556
DH Luft narożny lewy 740x470x90 (120)	740x470x90 (120)	DH/L/NL/740x470x90(120)	556
DH Luft narożny prawy 540x810x90 (120)	540x810x90 (120)	DH/L/NP/540x810x90(120)	638
DH Luft narożny lewy 810x540x90 (120)	810x540x90 (120)	DH/L/NL/810x540x90(120)	638
DH Luft narożny prawy 540x980x90 (120)	540x980x90 (120)	DH/L/NP/540x980x90(120)	737
DH Luft narożny lewy 980x540x90 (120)	980x540x90 (120)	DH/L/NL/980x540x90(120)	737

Sugerowane wartości pola czynnego na wlocie i wylocie			
Nazwa wkładu	Moc w kW	Minimalna powierzchnia wlotu powietrza	Minimalna powierzchnia wylotu powietrza
		w cm ²	w cm ²
Defro Home Intra XSM	8	400	560
Defro Home Intra SM / SM G / SM T / SM T G	10	500	700
Defro Home Intra ME / ME G / ME T / ME T G	13	650	910
Defro Home Intra LA / LA G / LA T / LA T G	16	800	1120
Defro Home Intra XSM BL / BP MINI	8	400	560
Defro Home Intra SM BL / BP MINI	10	500	700
Defro Home Intra SM BL / BP	10	500	700
Defro Home Intra ME BL / BP	13	650	910
Defro Home Intra XSM BL / BP MINI G	8	400	560
Defro Home Intra SM BL / BP MINI G	10	500	700
Defro Home Intra SM BL / BP G	10	500	700
Defro Home Intra ME BL / BP G	13	650	910
Defro Home Intra SM C	10	500	700
Defro Home Intra XSM C G	8	400	560
Defro Home Intra SM C G	10	500	700
Defro Home Intra ME C G	13	650	910
Defro Home Intra SM SLIM / SM SLIM G	6	300	420
Defro Home Intra ME SLIM / ME SLIM G	8	400	560
Defro Home Intra SM BL SLIM / BP SLIM	6	300	420
Defro Home Intra ME BL SLIM / BP SLIM	8	400	560
Defro Home Intra SM BL G SLIM / BP G SLIM	6	300	420
Defro Home Intra ME BL G SLIM / BP G SLIM	8	400	560
Defro Home Impuls SM / SM G	8	400	560
Defro Home Impuls ME / ME G	10	500	700
Defro Home Impuls SM BL / BP	8	400	560
Defro Home Impuls ME BL / BP	10	500	700
Defro Home Impuls SM BL / BP G	8	400	560
Defro Home Impuls ME BL / BP G	10	500	700
Defro Home Portal ME / ME G	12	600	840

DEFRO
home

Producent: DEFRO R. Dziubela spółka komandytowa,
26-067 Strawczyn, Ruda Strawczyńska 103A,
KRS: 0000620901, NIP: 9591968493, REGON: 363378898
tel.: 41 303 80 85, e-mail: biuro@defro.pl

Aktualne ceny produktów są dostępne u autoryzowanych dystrybutorów DEFRO lub w autoryzowanych punktach sprzedaży.

Lista autoryzowanych punktów sprzedaży znajduje się na stronie www.defrohome.pl.

Wizualizacje oraz wymiary produktów w katalogu mają charakter poglądowy.

PL 10/2024