

Instrukcja obsługi



eloBLOCK

VE .. /14 EU III

PL

Wydawca / Producent

Vaillant GmbH

Berghauser Str. 40 D-42859 Remscheid
Tel. +492191 18 0 Fax +492191 18 2810
info@vaillant.de www.vaillant.de

 **Vaillant**

Spis treści

Spis treści

1	Bezpieczeństwo	3
1.1	Ostrzeżenia związane z wykonywanymi czynnościami	3
1.2	Użytkowanie zgodne z przeznaczeniem	3
1.3	Ogólne informacje na temat bezpieczeństwa	3
2	Wskazówki dotyczące dokumentacji	5
2.1	Przestrzegać dokumentacji dodatkowej	5
2.2	Przechowywanie dokumentów	5
2.3	Zakres stosowalności instrukcji	5
3	Opis produktu	5
3.1	Budowa produktu.....	5
3.2	Przegląd elementów obsługi.....	5
3.3	Dane na tabliczce znamionowej	6
3.4	Znak CE.....	6
4	Eksploatacja	6
4.1	Zabudowa w szafce	6
4.2	Otwieranie zaworów odcinających	6
4.3	Uruchomienie produktu	6
4.4	Włączanie produktu	6
4.5	Ustawianie temperatury zasilania instalacji grzewczej.....	6
4.6	Ustawianie temperatury ciepłej wody	7
4.7	Pobieranie ciepłej wody	7
4.8	Zapewnienie prawidłowego ciśnienia napełniania instalacji grzewczej	7
4.9	Wyłączanie funkcji produktu	7
5	Rozwiązywanie problemów	8
5.1	Rozpoznawanie i usuwanie usterek	8
6	Pielęgnacja i konserwacja	8
6.1	Konserwacja	8
6.2	Pielęgnacja produktu	8
7	Ochrona przed zamarzaniem	8
7.1	Funkcja ochrony przed zamarzaniem.....	8
8	Wyłączenie z eksploatacji	8
8.1	Okresowe wyłączenie produktu	8
8.2	Ostateczne wyłączenie produktu z eksploatacji	8
9	Recykling i usuwanie odpadów	8
10	Gwarancja i serwis	9
10.1	Gwarancja.....	9
10.2	Serwis techniczny	9
Załącznik	10	
A	Rozpoznawanie i usuwanie usterek	10



1 Bezpieczeństwo

1.1 Ostrzeżenia związane z wykonywanymi czynnościami

Klasyfikacja ostrzeżeń dotyczących wykonywanych czynności

Ostrzeżenia dotyczące wykonywanych czynności są opatrzone następującymi znakami ostrzegawczymi i słowami ostrzegawczymi w zależności od wagi potencjalnego niebezpieczeństwa:

Znaki ostrzegawcze i słowa ostrzegawcze



Niebezpieczeństwo!

Bezpośrednie zagrożenie życia lub niebezpieczeństwo odniesienia poważnych obrażeń ciała



Niebezpieczeństwo!

Niebezpieczeństwo porażenia prądem



Ostrzeżenie!

Niebezpieczeństwo lekkich obrażeń ciała



Ostrożnie!

Ryzyko strat materialnych lub zanieczyszczenia środowiska naturalnego

1.2 Użytkowanie zgodne z przeznaczeniem

W przypadku niefachowego lub niezgodnego z przeznaczeniem zastosowania, mogą wystąpić niebezpieczeństwa dla zdrowia i życia użytkownika lub osób trzecich bądź zakłócenia działania produktu i inne szkody materialne.

Produkt zaprojektowano jako urządzenie grzewcze do zamkniętych instalacji grzewczych oraz do podgrzewania wody.

Użytkowanie zgodne z przeznaczeniem obejmuje:

- przestrzeganie dołączonych instrukcji obsługi produktu oraz wszystkich innych podzespołów instalacji
- przestrzeganie wszystkich warunków przeglądów i konserwacji wyszczególnionych w instrukcjach.

Niniejszy produkt może być używany przez dzieci od 8 lat oraz osoby o ograniczonych zdolnościach fizycznych, sensorycznych lub

umysłowych lub o niewystarczającym doświadczeniu i wiedzy wyłącznie, jeżeli są one pod odpowiednią opieką lub zostały pouczone w zakresie bezpiecznej obsługi produktu i rozumieją związane z nim niebezpieczeństwa. Dzieciom nie wolno bawić się produktem. Dzieci bez opieki nie mogą czyścić ani konserwować urządzenia.

Zastosowanie inne od opisanego w niniejszej instrukcji lub wykraczające poza opisany zakres jest niezgodne z przeznaczeniem. Niezgodne z przeznaczeniem jest również każde bezpośrednie zastosowanie w celach komercyjnych lub przemysłowych.

Uwaga!

Zabrania się wszelkiego użytkowania niezgodnego z przeznaczeniem.

1.3 Ogólne informacje na temat bezpieczeństwa

1.3.1 Niebezpieczeństwo związane z nieprawidłową obsługą

Nieprawidłowa obsługa powoduje zagrożenia dla użytkownika oraz innych osób, a także może doprowadzić do strat materialnych.

- ▶ Należy dokładnie przeczytać niniejszą instrukcję oraz wszystkie dokumenty dodatkowe, w szczególności rozdział „Bezpieczeństwo” i wskazówki ostrzegawcze.
- ▶ Należy wykonać te czynności, które są opisane w niniejszej instrukcji obsługi.

1.3.2 Zagrożenie życia wskutek wprowadzenia zmian w produkcie lub jego otoczeniu

- ▶ Nigdy nie usuwać, mostkować ani blokować urządzeń zabezpieczających.
- ▶ Nie manipulować przy urządzeniach zabezpieczających.
- ▶ Nie niszczyć elementów ani nie usuwać z nich plomb.
- ▶ Nie wprowadzać żadnych zmian:
 - przy produkcie
 - na przewodach doprowadzających wodę i prąd
 - przy zaworze bezpieczeństwa
 - przy przewodach odpływowych





1 Bezpieczeństwo

- przy częściach budynków, które mogą mieć wpływ na bezpieczeństwo eksploatacji produktu

1.3.3 Zagrożenie życia wskutek braku urządzeń zabezpieczających

Brak urządzeń zabezpieczających (np. zaworu bezpieczeństwa, naczynia przeponowego) może spowodować oparzenia zagrażające życiu oraz inne obrażenia, np. wskutek wybuchu.

- ▶ Poprosić instalatora o objaśnienie działania oraz położenia urządzeń zabezpieczających.

1.3.4 Niebezpieczeństwo obrażeń ciała i ryzyko strat materialnych w wyniku nieprawidłowej konserwacji i naprawy bądź ich zaniechania.

- ▶ Nigdy nie przeprowadzać samodzielnie prac konserwacyjnych lub napraw przy produkcie.
- ▶ Zlecić instalatorowi usunięcie usterek i uszkodzeń.
- ▶ Przestrzegać przepisowych cykli konserwacji.

1.3.5 Ryzyko szkód materialnych spowodowane przez mróz

- ▶ Należy zadbać, aby instalacja grzewcza na wypadek mrozu zawsze była włączona i aby była zapewniona odpowiednia temperatura we wszystkich pomieszczeniach.
- ▶ Jeżeli nie można zagwarantować prawidłowej eksploatacji, należy zlecić instalatorowi opróżnienie instalacji grzewczej.

1.3.6 Ryzyko szkód materialnych spowodowane przez nieszczelne przewody ciepłej wody

- ▶ W przypadku wyciekania w przedziale przewodów ciepłej wody między produktem a punktami poboru wody należy zamknąć zawór odcinający zimną wodę zainstalowany w zakresie klienta.
- ▶ Zwrócić się do instalatora, aby wskazał położenie zaworu odcinającego zimną wodę.

1.3.7 Ryzyko szkód materialnych w wyniku zbyt niskiego ciśnienia napełniania instalacji grzewczej

Eksploatacja instalacji ze zbyt małą ilością wody może spowodować szkody następcze instalacji.

- ▶ Regularnie kontrolować ciśnienie napełniania instalacji grzewczej.
- ▶ Przestrzegać wskazówek dotyczących ciśnienia napełniania instalacji grzewczej (→ strona 7).



2 Wskazówki dotyczące dokumentacji

2.1 Przestrzegać dokumentacji dodatkowej

- ▶ Bezwzględnie przestrzegać wszystkich instrukcji obsługi dołączonych do podzespołów układu.

2.2 Przechowywanie dokumentów

- ▶ Zachować niniejszą instrukcję oraz wszystkie dokumenty dodatkowe do późniejszego wykorzystania.

2.3 Zakres stosowalności instrukcji

Niniejsza instrukcja dotyczy wyłącznie:

Produkt - numer artykułu

	Numer katalogowy
VE 6 /14 EU III	0010023698
VE 9 /14 EU III	0010023699
VE 12 /14 EU III	0010023700
VE 14 /14 EU III	0010023701
VE 18 /14 EU III	0010023702
VE 21 /14 EU III	0010023703
VE 24 /14 EU III	0010023704
VE 28 /14 EU III	0010023705

3 Opis produktu

3.1 Budowa produktu

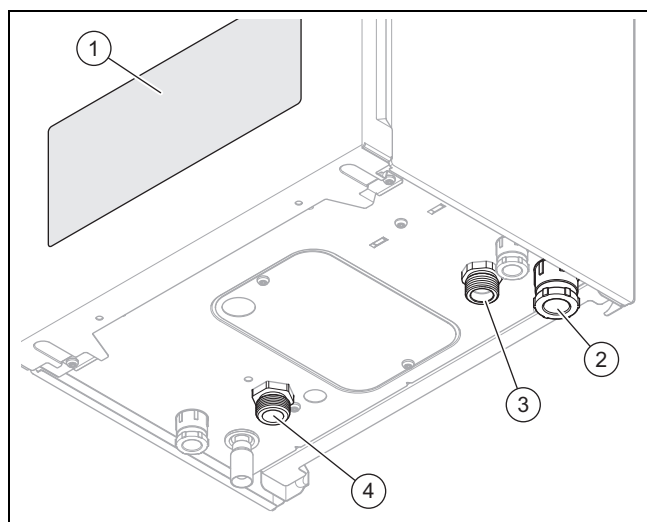

- | | |
|--|----------------------------------|
| 1 Ekran i elementy obsługi | 3 Zasilanie instalacji grzewczej |
| 2 Przepust kablowy do przyłącza sieciowego | 4 Powrót obiegu grzewczego |

3.2 Przegląd elementów obsługi

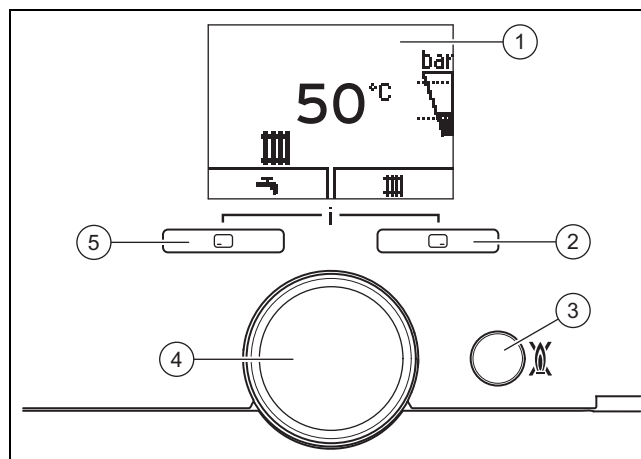

- | | |
|--|------------------------|
| 1 Wyświetlacz | 4 Pokrętko |
| 2 Prawy przycisk wyboru | 5 Lewy przycisk wyboru |
| 3 Włącznik/wyłącznik/przycisk do kasowania zakłóceń, RESET | |

3.2.1 Ekran produktu

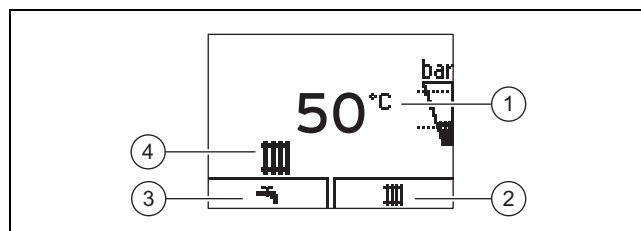

- | | |
|---|---|
| 1 Aktualna temperatura wody grzewczej na wlocie, ciśnienie w instalacji, tryb pracy, kod błędu lub informacje dodatkowe | 2 Aktualna temperatura wody grzewczej na wlocie, ciśnienie w instalacji, tryb pracy, kod błędu lub informacje dodatkowe |
| 3 Aktualna funkcja lewego przycisku wyboru | 4 Aktywny tryb pracy |



Symbol	Znaczenie
bar [Symbol ciśnienia]	Ciśnienie w instalacji: - Wskazanie ciągle: ciśnienie napełnienia w dopuszczalnym zakresie - Miga: ciśnienie w instalacji poza dopuszczalnym przedziałem Przerwane linie oznaczają dopuszczalny zakres
[Symbol trybu ogrzewania]	Tryb ogrzewania aktywny: - Wskazanie ciągle: zapotrzebowanie ciepła trybu ogrzewania - miga: podgrzewanie
[Symbol podgrzewania]	Podgrzewanie wody aktywne (produkt z wbudowanym podgrzewaniem wody/produkt z podłączonym zasobnikiem c.w.u.): - świeci ciągle: tryb pobierania - miga: podgrzewanie
[Symbol klucza]	Wymagana jest konserwacja
[Symbol trybu letniego]	Tryb letni aktywny Tryb ogrzewania jest wyłączony

4 Eksploatacja

Symbol	Znaczenie
 F.XX	Usterka produktu: Pojawia się zamiast ekranu podstawowego, ew. wskazania z użyciem tekstu z objaśnieniem

3.3 Dane na tabliczce znamionowej

Tabliczka znamionowa znajduje się wewnątrz na spodzie obudowy.

Dane na tabliczce znamionowej	Znaczenie
	Przeczytać instrukcję!
VE.. /14	Oznaczenie typu
..6..	Moc
EU III	Rynek docelowy
eloBLOCK	Nazwa handlowa
PMS	Dopuszczalne maksymalne ciśnienie wody w trybie ogrzewania
T _{max.} (np. 85 °C)	Maks. temperatura zasilania
V Hz	Napięcie sieciowe i częstotliwość sieciowa
IP	Stopień ochrony
P	Zakres znamionowej mocy cieplnej
Q	Zakres obciążenia cieplnego
	Kod DataMatrix z numerem serii, cyfra 7. do 16. = numer artykułu produktu

3.4 Znak CE



Oznaczenie CE dokumentuje, że produkty zgodne z etykietą spełniają podstawowe wymagania właściwych dyrektyw.

Deklaracja zgodności jest dostępna do wglądu u producenta.

4 Eksploatacja



Ostrzeżenie! Gorąca woda - ryzyko poparzenia!

Nieprawidłowo ustawione temperatury wody oraz gorąca woda w przewodach mogą spowodować oparzenia.

- ▶ Sprawdzić temperaturę wody ręcznie.

Wartości, które można ustawiać, zawsze migają.

Zmianę wartości trzeba zawsze potwierdzić. Dopiero wtedy zostaje zapisane nowe ustawienie.

4.1 Zabudowa w szafce

Zabudowa produktu w szafce podlega odpowiednim przepisom wykonawczym.

Aby zabudować urządzenie w szafce, należy zwrócić się do specjalistycznego zakładu. Pod żadnym pozorem nie obudowywać samodzielnie produktu.

4.2 Otwieranie zaworów odcinających

1. Poprosić instalatora, który zainstalował produkt, o objaśnienie położenia oraz sposobu obsługi zaworów odcinających.
2. Otworzyć zawory konserwacyjne na zasilaniu i powrocie instalacji grzewczej.

Warunek: Produkt ze zintegrowanym podgrzewaniem wody lub podłączonym zasobnikiem c.w.u.

- ▶ Otworzyć zawór odcinający zimnej wody.

4.3 Uruchomienie produktu

- ▶ Produkt należy uruchamiać tylko wtedy, gdy obudowa jest całkowicie zamknięta.

4.4 Włączanie produktu

- ▶ Zadbac, aby przywrócone zostało doprowadzenie prądu do produktu.
 - Produkt jest włączony po podłączeniu go do sieci prądowej. Na ekranie wyświetli się aktualna temperatura wody grzewczej na zasilaniu.





Wskazówka

Aby urządzenia ochrony przed zamarzaniem i kontroli pozostały aktywne, należy włączać i wyłączać produkt za pomocą regulatora opcjonalnego. Z związku z tym należy skonsultować się z instalatorem.

4.5 Ustawianie temperatury zasilania instalacji grzewczej

Warunek: Nie podłączono żadnego regulatora



- ▶ Nacisnąć  (III).
 - ◁ Na ekranie pojawia się temperatura wody grzewczej na wlocie.
- ▶ Ustawić pokrętkiem żądaną temperaturę wody grzewczej na zasilaniu.
- ▶ Nacisnąć , aby potwierdzić ustawienie.

Warunek: Regulator podłączony



- ▶ Nacisnąć  (III).
 - ◁ Na ekranie pojawia się temperatura wody grzewczej na wlocie.
- ▶ Ustawić żądaną temperaturę wody grzewczej na zasilaniu na regulatorze (→ instrukcja obsługi regulatora).

4.6 Ustawianie temperatury ciepłej wody

Warunek: Nie podłączono żadnego regulatora

- ▶ Nacisnąć  ().
- ◁ Na wyświetlaczu pojawia się migająco ustawiona temperatura ciepłej wody.
- ▶ Ustawić pokrętkiem żądaną temperaturę ciepłej wody.
- ▶ Nacisnąć , aby potwierdzić ustawienie.

Warunek: Regulator podłączony

- ▶ Nacisnąć  ().
- ◁ Na wyświetlaczu pojawia się migająco ustawiona temperatura ciepłej wody.
- ▶ Ustawić pokrętkiem maksymalną możliwą temperaturę ciepłej wody na produkcie.
- ▶ Nacisnąć , aby potwierdzić ustawienie.
- ▶ Ustawić żądaną temperaturę ciepłej wody na regulatorze (→ instrukcja obsługi regulatora).

4.7 Pobieranie ciepłej wody

- ▶ Otworzyć kurek ciepłej wody, aby pobrać ciepłą wodę z zasobnika c.w.u.
 - ◁ Jeśli temperatura zasobnika jest niższa niż ustawiona temperatura ciepłej wody, produkt zostanie automatycznie włączony i woda w zasobniku c.w.u. zostanie podgrzana.
 - ◁ Jeśli temperatura zasobnika nie odpowiada ustawionej temperaturze ciepłej wody, produkt zostanie wyłączony. Pompa pracuje jeszcze przez jakiś czas.

4.8 Zapewnienie prawidłowego ciśnienia napełniania instalacji grzewczej

4.8.1 Kontrola ciśnienia napełnienia instalacji grzewczej



Wskazówka

Aby zapewnić niezawodną eksploatację instalacji grzewczej, ciśnienie napełniania przy zimnej instalacji grzewczej powinno wynosić od 0,1 MPa do 0,2 MPa (1,0 i 2,0 bar).

Jeżeli instalacja grzewcza obejmuje kilka pięter, może być konieczne wyższe ciśnienie napełnienia w instalacji grzewczej. Z związku z tym należy skonsultować się z instalatorem.

Jeżeli ciśnienie napełniania instalacji grzewczej spadnie poniżej 0,08 kPa (0,8 bara), na ekranie będzie migał symbol ciśnienia instalacji. Jeżeli ciśnienie napełniania spadnie poniżej 0,03 MPa (0,3 bar), produkt zostanie wyłączony. Na ekranie pojawi się komunikat usterki **F.22**.

1. Nacisnąć dwukrotnie .
 - ◁ Na ekranie wyświetla się aktualne ciśnienie w instalacji oraz dozwolony zakres ciśnienia.
2. Sprawdzić ciśnienie napełniania na ekranie lub na manometrze.

Rezultat 1:

Ciśnienie napełnienia: 0,1 ... 0,2 MPa (1,0 ... 2,0 bar)
Ciśnienie napełniania znajduje się we właściwym zakresie ciśnienia.

Rezultat 2:

Ciśnienie napełnienia: < 0,08 MPa (< 0,80 bar)
▶ Napełnić instalację grzewczą. (→ strona 7)

4.8.2 Napełnianie instalacji grzewczej



Ostrożnie!

Ryzyko strat materialnych wskutek wody grzewczej przyspieszającej korozję, zawierającej chemikalia lub o dużej twardości!

Nieodpowiednia woda wodociągowa uszkadza uszczelki i przepony, zapycha podzespoły produktu, przez które przepływa woda, zapycha instalację grzewczą i powoduje jej głośną pracę.





- ▶ Napełniać instalację grzewczą wyłącznie wodą grzewczą odpowiedniej jakości.

1. Poprosić instalatora o wskazanie pozycji zaworu napełniającego.
2. Połączyć zawór do napełniania z dopływem wody grzewczej zgodnie z objaśnieniami instalatora.
3. Otworzyć wszystkie zawory grzejników (zawory termostatyczne) instalacji grzewczej.
4. Otworzyć dopływ wody grzewczej.
5. Powoli odkręcić kurek napełniania i dolewać wodę do osiągnięcia wymaganego ciśnienia napełniania.
6. Zamknąć dopływ wody grzewczej.
7. Odpowietrzyć wszystkie grzejniki.
8. Sprawdzić ciśnienie napełniania na ekranie lub na manometrze.
9. W razie potrzeby jeszcze raz dolać wody.
10. Zamknąć zawór do napełniania.



4.9 Wyłączanie funkcji produktu

4.9.1 Wyłączanie trybu ogrzewania (tryb letni)

Warunek: Nie podłączono żadnego regulatora

- ▶ Nacisnąć  ().
- ◁ Na wyświetlaczu pojawia się wartość temperatury zasilania instalacji grzewczej.
- ▶ Ustawić pokrętkiem temperaturę wody grzewczej na zasilaniu na **off**.
- ▶ Nacisnąć , aby potwierdzić ustawienie.
 - ◁ Tryb ogrzewania jest wyłączony.
 - ◁ Na ekranie pojawia się symbol .
 - ◁ Funkcja ochrony przed zamarzaniem produktu pozostaje aktywna.

4.9.2 Przejście do kodów stanu

- ▶ Nacisnąć jednocześnie  i .
 - ◁ Otworzy się menu.
 - ◁ Na ekranie wyświetli się aktualny stan pracy (kod stanu).

5 Rozwiązywanie problemów

5 Rozwiązywanie problemów

5.1 Rozpoznawanie i usuwanie usterek

Komunikaty o błędzie mają pierwszeństwo przed wszystkimi innymi wskazaniami na ekranie.

- ▶ Jeżeli występują zakłócenia działania lub komunikaty o błędzie (F.xx), należy postępować zgodnie z tabelą w załączniku.
Rozpoznawanie i usuwanie usterek (→ strona 10)
- ▶ Jeżeli produkt po sprawdzeniu na podstawie tabeli nie działa niezawodnie, należy zwrócić się do instalatora, aby usunął problem.

6 Pielęgnacja i konserwacja

6.1 Konserwacja

Warunkiem trwałej gotowości do pracy i gotowości działania, niezawodności i długiej trwałości produktu są jego coroczne przeglądy oraz konserwacja produktu co dwa lata, wykonana przez instalatora. W zależności od wyników kontroli konieczna może okazać się wcześniejsza konserwacja.

6.2 Pielęgnacja produktu

- ▶ Obudowę czyścić wyłącznie za pomocą wilgotnej szmatki oraz niewielkiej ilości mydła niezawierającego rozpuszczalników.
- ▶ Nie stosować środków w aerozolu, środków rysujących powierzchnię, płynów do mycia naczyń ani środków czyszczących zawierających rozpuszczalniki lub chlor.

7 Ochrona przed zamarzaniem

Instalacja grzewcza i przewody wodne są odpowiednio zabezpieczone przed mrozem, jeśli instalacja grzewcza w okresie mrozów jest eksploatowana, a w pomieszczeniach utrzymywana jest odpowiednia temperatura.

Alternatywnie można opróżnić instalację grzewczą i produkt. Należy skontaktować się z instalatorem.

7.1 Funkcja ochrony przed zamarzaniem

Produkt jest wyposażony w funkcję ochrony przed zamarzaniem.

Jeśli temperatura zasilania spadnie poniżej 8 °C, pompa obiegu grzewczego włączy się automatycznie. Jeśli temperatura zasilania wzrośnie ponownie i osiągnie 10 °C, pompa obiegu grzewczego ponownie wyłączy się automatycznie.

Jeśli produkt jest podłączony do sieci prądowej i temperatura zasilania spadnie poniżej 5 °C, produkt uruchomi się automatycznie i podgrzeje obieg grzewczy produktu do ok. 25 °C. Jeżeli temperatura zasilania spadnie poniżej 3 °C, na ekranie pojawi się F.161. W takim przypadku należy powiadomić instalatora.

7.1.1 Funkcja ochrony przed zamarzaniem zasobnika c.w.u. (tylko w przypadku opcjonalnego zewnętrznego zasobnika c.w.u. z czujnikiem temperatury NTC)

Temperatura ciepłej wody w zasobniku c.w.u. wynosi ciągle ok. 15 °C, jeżeli nie występuje żądanie ciepłej wody. Jeżeli temperatura w zasobniku c.w.u. spadnie poniżej 3 °C, to podgrzewanie ciepłej wody jest wyłączone i na ekranie pojawia się F.162. W takim przypadku należy powiadomić instalatora.



Wskazówka

Funkcja ta nie jest aktywna, jeśli zasobnik c.w.u. jest podłączony do termostatu.

8 Wyłączenie z eksploatacji

8.1 Okresowe wyłączenie produktu



Ostrożnie!

Ryzyko strat materialnych wskutek mrozu!

Urządzenia ochrony przed zamarzaniem i kontroli są aktywne tylko wtedy, gdy nie doszło do odłączenia od sieci prądowej.

- ▶ Nie odłączać produktu od instalacji elektrycznej.

- ▶ Zamknąć zawór odcinający zimnej wody.
- ▶ Otworzyć kurek wody, aby resztką wody spłynęła z przewodu.
- ▶ Zamknąć kurek wody.
- ▶ Zamknąć zawór odcinający ciepłej wody.
- ▶ Wyłączyć produkt za pomocą opcjonalnego regulatora.

8.2 Ostateczne wyłączenie produktu z eksploatacji

- ▶ Zlecić instalatorowi ostateczne wyłączenie produktu z eksploatacji.

9 Recykling i usuwanie odpadów

- ▶ Utylizację opakowania zlecić instalatorowi, który zainstalował produkt.



■ Jeśli produkt jest oznaczony tym znakiem:

- ▶ W tym przypadku nie wolno utylizować produktu z odpadami domowymi.
- ▶ Produkt należy natomiast przekazać do punktu zbiórki starych urządzeń elektrycznych i elektronicznych.



■ Jeżeli produkt zawiera baterie, które są oznaczone tym znakiem, to jest to sygnał, że baterie mogą zawierać substancje zagrażające zdrowiu i środowisku.

- ▶ W takiej sytuacji należy utylizować baterie w punkcie zbiórki baterii.

10 Gwarancja i serwis

10.1 Gwarancja

Informacje dotyczące gwarancji producenta można uzyskać zwracając się pod adres kontaktowy podany na odwrocie.

10.2 Serwis techniczny

W przypadku pytań dotyczących instalacji urządzenia lub spraw serwisowych, prosimy o kontakt z Infolinią Vaillant.

Infolinia: 0801 804444

Załącznik

A Rozpoznawanie i usuwanie usterek

Problem	Możliwa przyczyna	Sposób usunięcia
Brak ciepłej wody Ogrzewanie jest zimne Produkt nie uruchamia się	Wyłączono zasilanie elektryczne w budynku. Produkt nie jest podłączony do sieci prądowej lub został wyłączony opcjonalnym regulatorem. Za niskie ciśnienie napełniania w instalacji grzewczej. Powietrze w instalacji grzewczej.	Włączyć zasilanie elektryczne budynku. Upewnić się, że produkt jest podłączony do sieci prądowej. W przypadku stosowania opcjonalnego regulatora należy włączyć produkt za pomocą regulatora. Zwiększyć ciśnienie napełniania instalacji grzewczej. Odpowietrzyć instalację grzewczą.
Tryb ogrzewania nie uruchamia się, przygotowanie ciepłej wody przebiega jednak bez zakłóceń.	Brak zapotrzebowania na ciepło przez regulator zewnętrzny.	Wyregulować tryb ogrzewania na regulatorze zewnętrznym.
Na ekranie wyświetli się F.22 (suchobiegi).	Niedobór wody w instalacji grzewczej	Napełnić instalację grzewczą wystarczającą ilością wody. Następnie ponownie uruchomić produkt.



0020265791_02

0020265791_02 17.06.2020

Dostawca

Vaillant Saunier Duval Sp. z.o.o.

ul. 1 Sierpnia 6A, budynek C, 02-134 Warszawa

Tel. 022 3230100, Fax 022 3230113, Infolinia 0801 804444

vaillant@vaillant.pl, www.vaillant.pl

© Niniejsze instrukcje oraz ich części są chronione prawami autorskimi i wolno je powielać lub rozpowszechniać wyłącznie za pisemną zgodą producenta.

Zastrzega się prawo wprowadzania zmian technicznych.