

od 3,4 do
35,9 kW

do podłączenia do
kominia
lub przew.pow-spal.

Stojące gazowe kotły kondensacyjne do c.o. i c.w.u.

Modulens G

AGC.../V 100 HL



KOMFORT



CE 0085CM0178



- Kocioł w komplecie z warstwowym podgrzewaczem c.w.u. emaliowanym, wyposażonym w wymiennik płytowy podłączony do pompy ładującej
- Podgrzewacz umieszczony pod kotłem dla stworzenia „kolumny” o jednolitym wzornictwie
- Ochrona antykorozyjna przy pomocy „Titan Active System” (anoda niezużywająca się)
- Zawór spustowy, końcówka dla pętli cyrkulacji
- Przewody połączeniowe kocioł-zasobnik i czujnik c.w.u. w zakresie dostawy, regulowane nóżki

Jednostka dostawy: 3 pakiety bez przewodu powietrzno-spalinowego

Zaletą produktu

Wysoka wydajność c.w.u.
Aktywna anoda tytanowa

WYMIARY

1 2	Powrót/zasilanie c.o., ob. bezpośredni G 3/4"
3	Zasilanie gazem G 1/2"
4	Odprowadzenie kondensatu, przewód PCW Ø 24 x 19 mm
7 8	Zasilanie/powrót z c.o., ob. miesz. G 3/4" (z pakietem JA 83: Zestaw przewodów rurowych wewn. z zaworem 3-drogowym z siłownikiem i pompą, lub z pakietem JA 7: tylko zestaw przewodów rurowych – wyposażenie dod.)
10	Wlot wody zimnej użytkowej G 3/4"
11	Wypływ ciepłej wody użytkowej G 3/4"
12	Powrót z pętli cyrkulacji G 3/4"
13	Zawór spustowy c.w.u. z końcówką Ø zewn. 14 mm
16	Podłączenie koncent. przew. pow.-spal. Ø 60/100 mm

(1) Zakres regulacji nóżek od 10 do 30 mm

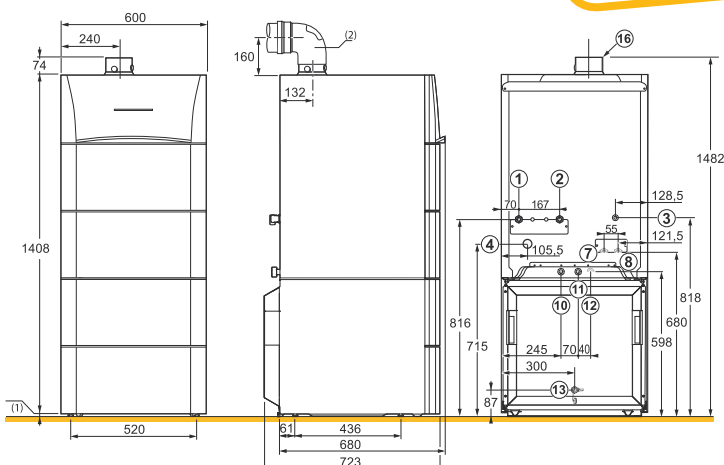

DANE TECHNICZNE

Max. temp. robocza c.w.u.: 70°C
Max. ciśnienie robocze c.w.u.: 10 bar

Typ kotła AGC		15 /V 100 HL	25 /V 100 HL	35 /V 100 HL
Znamionowa moc cieplna kotła przy 50/30°C	kW	15,8	25,5	35,9
Pojemność podgrzewacza c.w.u.	l	100,5	100,5	100,5
Moc wymiany c.w.u.	kW	15	28	32
Wydajność początkowa w ciągu 10 min. przy Δt = 30 K	l/10 min	210	255	280
Wydajność godzinowa przy Δt = 35 K	l/h	370	690	790
Wydajność początkowa przy Δt = 30 K wg EN 13203	l/min	21	25,5	28
Współczynnik strat ciepła (UA_S)	W/K	1,38	1,38	1,38
Ciężar netto AGC... V	kg	111	114	114

Parametry sanitarne przy temp. otoczenia przy Pn: 20°C; temp. wody zimnej przy Pn: 10°C, temp. wody grzewczej w obiegu pierwotnym: 80°C, temp. magazynowania c.w.u.: 60°C

CENA NETTO	AGC	15/V 100 HL	25/V 100 HL	35/V 100 HL
	Indeks	100018107	100018109	100018111
	PLN	21 150	21 340	22 340
w pakiecie z modułem Home Control	Indeks	100018107HC	100018109HC	100018111HC
	PLN	0	0	0

od 3,4 do
35,9 kW

do podłączenia do
kominia
lub przew.pow-spal.

Stojące gazowe kotły kondensacyjne do c.o. i c.w.u.



Modulens G

AGC.../V 100 HL



WYPOSAŻENIE DODATKOWE OPRÓCZ „REGULACJI”



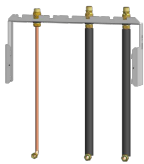

ZESTAWY PODŁĄCZENIA HYDRAULICZNEGO dla AGC.../V 100 HL, V 160 SL i V 220 SHL - modele kolumnowe (nie dostarczane z kotłem)

		Pakiet	Indeks	PLN
	Rama montażowa z kompletem zaworów wyjście centralne	JA11	100017394	1 620
	Rama montażowa z kompletem zaworów wyjście prawe	JA13	100017396	1 930
	Rama montażowa z kompletem zaworów wyjście lewe	JA12	100017395	2 050

ZESTAWY PODŁĄCZENIA HYDRAULICZNEGO dla AGC... (tylko c.o.) i AGC.../B 160 SL i B 220 SHL - modele z podgrzewaczem ustawionym obok kotła

		Pakiet	Indeks	PLN
	Rama montażowa z kompletem zaworów wyjście centralne	JA34	100017817	1 060

POZOSTAŁE AKCESORIA

		Pakiet	Indeks	PLN
	Zestaw zabezpieczający dla kotłów stojących i pomp ciepła Zestaw filtra magnetycznego Boilermag z preparatem czyszczącym instalację Cleaner BM3 500 ml oraz inhibitorem korozji BM1 500 ml, przeznaczony dla kotłów gazowych stojących i pomp ciepła. Wysokowydajny filtr zapewnia skuteczną i trwałą ochronę instalacji centralnego ogrzewania usuwając wszelkiego typu zanieczyszczenia (zarówno magnetyczne jak i niemagnetyczne). Technologia podwójnego przepływu maksymalizuje wydajność wyłapywania zanieczyszczeń, a regulacja 360° pozwala na szybki i łatwy montaż pod dowolnym kątem na instalacji. Pakiet zabezpieczający zawiera: filtr Boilermag z zaworami kulowymi, Inhibitor BM1 do zabezpieczenia instalacji (500 ml), Cleaner BM3 do czyszczenia instalacji (500 ml), paski pomiarowe do pomiaru stężenia inhibitora BM1, naklejka informująca o użyciu inhibitora.		BMPDD01	1 420
	Sprzęgło hydrauliczne 60/60-1 w izolacji (max. 3,0 m3/h)	GV45	100019346	2 010
	SPS Adapter spalinowy ø60/100 na ø80/80	DY868	100005825	307
	Redukcja alternatywna ø80/125	HR38	S100465	293
	Czujnik temperatury spalin	JA38	100018163	333

od 3,4 do
35,9 kW

do podłączenia do
komina
lub przew.pow-spal.

Stojące gazowe kotły kondensacyjne do c.o. i c.w.u.

Modulens G

AGC.../V 100 HL



WYPOSAŻENIE DODATKOWE OPRÓCZ „REGULACJI”

POZOSTAŁE AKCESORIA

		Pakiet	Indeks	PLN
	Zestaw przebrojeniowy na propan do AGC/MCA 15	JA39	100018164	90
	Zestaw przebrojeniowy na propan do AGC/EGC/MCA 25	JA40	100018165	90
	Zestaw przebrojeniowy na propan do AGC/MCA 35	JA41	100018166	90

Moduły hydrauliczne

		Pakiet	Indeks	PLN
	Wewnętrzny zespół pompy dla obiegu z mieszaczem wraz z pakietem uzupełniającym do AGC	JA83	7602811A	3 480
	Zestaw do montażu zewnętrznego pakietu dla obiegu z zaworem mieszającym Zestaw dopasowania zewnętrznego zaworu 3-drogowego umożliwia podłączenie 2 obiegów mieszaczowych na zewnątrz kotła.	JA7	100017390	315
	Zespół pompy do obiegu bez mieszacza z pompą klasy A Moduł hydrauliczny całkowicie zmontowany, w izolacji. Wyposażony w pompę Wilo Yonos Para RS 25/6, dwa termometry zintegrowane z zaworami odcinającymi, zawór zwrotny klapowy.	EA143	100020167	2 650
	Zespół pompy do obiegu z mieszaczem z pompą klasy A Moduł hydrauliczny całkowicie zmontowany, w izolacji. Wyposażony w pompę Wilo Yonos Para RS 25/6, zawór 3-drogowy z siłownikiem, dwa termometry zintegrowane z zaworami odcinającymi, zawór zwrotny klapowy.	EA144	100020168	3 760
	Rozdzielacz hydrauliczny 2-obiegowy Wykorzystywany w przypadku instalacji z dwoma obiegami. DN25, Kvs 12,5.	EA140	100020164	1 390
	Konsola montażowa rozdzielacza hydraulicznego EA140	EA141	100020165	174

Przygotowanie c.w.u.

		Pakiet	Indeks	PLN
	Czujnik c.w.u. Umożliwia regulację z priorytetem temperatury i programowanie wytwarzania ciepłej wody użytkowej w podgrzewaczu pojemnościowym	AD212P	100000030P	191
	Zestaw wewnętrzny do podłączenia niezależnego podgrzewacza	JA10	100017393	395
	Zespół naczynia wzbiorczego do c.w.u.	ER233	100018204	1 560

od 3,4 do
35,9 kW

do podłączenia do
kominia
lub przew.pow-spal.

Stojące gazowe kotły kondensacyjne do c.o. i c.w.u.

Modulens G

AGC.../V 100 HL



WYPOSAŻENIE DODATKOWE "REGULACJE"

Dobór wyposażenia dodatkowego w zależności od podłączonych obiegów

Konsola sterownicza DIEMATIC iSystem (1) (2)	Typ obiegu					
	c.w.u.	bezpośredni	mieszaczowy	bezp. + 1 miesz.	2 x mieszaczowy	bezp.+ 2 x miesz.
AGC 15, 25, 35	1 x AD 212	fabrycznie	1 x AD 199 *	1 x AD 199 *	1 x AD 199 + 1 x AD 249	1 x AD 199 + 1 x AD 249
AGC.../V... lub B...	fabrycznie	fabrycznie	1 x AD 199 *	1 x AD 199 *	1 x AD 199 + 1 x AD 249	1 x AD 199 + 1 x AD 249

(1) Każdy obieg grzewczy można uzupełnić o zdalne sterowanie do wyboru AD 285, AD 284 + AD 252 lub FM 52

(2) Możliwa kaskada 10 kotłów

* czujnik znajduje się w pakiecie JA 83 (zestaw zaworu 3-drog. wewn.)

Regulacje

		Pakiet	Indeks	PLN
	CDI-D Programowalny czujnik pokojowy Zdalne sterowanie dialogowe przewodowe, z pomieszczenia w którym jest zainstalowane, pozwala odstąpić od wszystkich rozkazów konsoli DIEMATIC iSystem/m3. Dodatkowo dopasowuje samoadaptująco charakterystyki grzewcze danych obiegów (jedno CDI D iSystem lub CDR D iSystem na obieg).	AD285	100018924	770
	CDR-D Programowalny czujnik pokojowy bezprzewodowy Zdalne sterowanie dialogowe, bezprzewodowe, pozwala odstąpić od wszystkich rozkazów konsoli DIEMATIC iSystem/m3 z pomieszczenia w którym jest zainstalowane. Dodatkowo dopasowuje samo-adaptująco charakterystyki grzewcze danych obiegów (jedno CDI D iSystem lub CDR D iSystem na obieg). Dane są transmitowane drogą radiową z miejsca zainstalowania do urządzenia nadawczo-odbiorczego (pakiet AD 252) umieszczonego w pobliżu urządzenia grzewczego.	AD284	100018923	1 090
	Czujnik zewnętrzny bezprzewodowy Bezprzewodowy czujnik temperatury zewnętrznej dla tzw. regulacji pogodowej, do współpracy z kotłami wyposażonymi w konsolę Diematic iSystem. Stosowany w miejscu czujnika przewodowego. Do komunikacji ze sterownikiem kotła wymagany jest dodatkowo moduł radiowy AD252.	AD251	100013306	510
	Moduł radiowy kotła nadajnik/odbiornik Umożliwia transmitowanie danych drogą radiową z miejsca zainstalowania CDR D.iSystem do urządzenia nadawczo-odbiorczego umieszczonego w pobliżu urządzenia grzewczego.	AD252	100013307	510
	Płytkę i czujnik dla jednego zaworu mieszającego Do sterowania zaworu mieszaczowego z siłownikiem elektromechanicznym lub elektrotermicznym. Płytkę montuje się w konsoli DIEMATIC i podłącza przy pomocy niezamienialnych wtyków. Konsola DIEMATIC może być wyposażona w jedną dodatkową „płytkę + czujnik”, do sterowania jednego zaworu mieszaczowego.	AD249	100013304	660
	Czujnik dla obiegu z mieszaczem L=2,5 m Czujnik ten jest wymagany przy podłączeniu pierwszego obiegu z zaworem mieszającym.	AD199p	88017017P	191
	Kabel BUS L=12 m Kabel BUS pozwala połączyć urządzenie wyposażone w konsolę DIEMATIC Evolution z urządzeniem z konsolą DIEMATIC iSystem, 2 urządzenia wyposażone w konsolę DIEMATIC iSystem lub w instalacji kaskadowej, jak też podłączyć regulator ścienny VM DIEMATIC lub nadajnik sieci zdalnego sterowania.	AD134	88017851	610
	Czujnik c.w.u. Umożliwia regulację z priorytetem temperatury i programowanie wytwarzania ciepłej wody użytkowej w podgrzewaczu pojemnościowym	AD212P	100000030P	191
	Czujnik zasobnika buforowego lub zasilania kaskady Zawiera 1 czujnik c.o. do sterowania zasobnika buforowego lub kaskady przy pomocy urządzenia wyposażonego w konsolę sterowniczą DIEMATIC m3.	AD250P	100013305P	191
	VM DIEMATIC iSystem Konsola sterownicza	AD281	100018254	6 510

od 3,4 do
35,9 kW

do podłączenia do
kominia
lub przew.pow-spal.

Stojące gazowe kotły kondensacyjne do c.o. i c.w.u.



Modulens G

AGC.../V 100 HL



WYPOSAŻENIE DODATKOWE "REGULACJE"

DD Control

		Indeks	PLN
	DD Home Control – moduł zdalnego nadzoru <ul style="list-style-type: none">Aplikacja do zdalnego sterowania kotłami grzewczymi i pompami ciepła za pomocą smartfona lub tabletu z systemem AndroidMożliwość zdalnej zmiany podstawowych ustawieńMożliwość samodzielnego montażuDostępne wyłącznie w komplecie z urządzeniami marki De DietrichMożliwość sterowania kotłami domowymi i pompami ciepła wyposażonymi w regulację DIEMATIC iSystem: Innovens MCA, Modulens G AGC, Modulens O AFC, GSHP, HPI Evolution	100016095HC	0
	DD Project Control – moduł zdalnego nadzoru <ul style="list-style-type: none">Wielofunkcyjne narzędzie diagnostyczne dla służb serwisowych kottowni, węzłów cieplnych oraz innych systemów cieplnychAplikacja do sterowania i monitoringu urządzeniami grzewczymi w zastosowaniach inwestycyjnychRegulatory obsługiwane to Diematic 3, Diematic M3 i Diematic iSystemMonitoring przez przeglądarkę internetową za pomocą smartfona lub tabletu z systemem Android oraz PC lub laptopaZastosowany modem może być bezprzewodowy lub przewodowy (na specjalne zamówienie, np. ze względów bezpieczeństwa sieci)Nowe funkcjonalności, stała interakcja z serwem danych firmy serwisowej. Oddzielny dostęp przez www dla Klienta i firmy serwisowejProgram umożliwia stały 24-godzinny nadzór nad pracą urządzeń oraz zmianę większości podstawowych parametrówAnaliza błędów online, raportowanie błędów przez sms i specjalną aplikację alarmową	100016096PC	4 550