

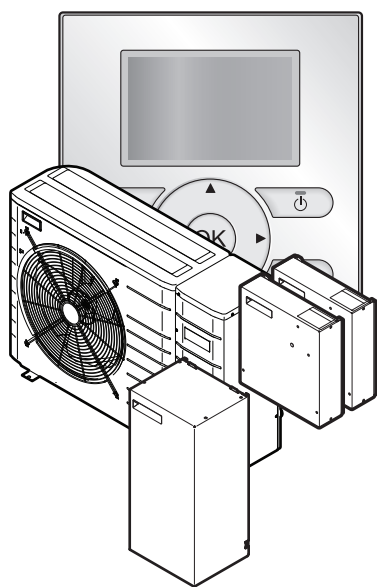

Przewodnik odniesienia dla użytkownika

Jednostka niskotemperaturowa monoblok Daikin Altherma



EBLQ05+07CAV3
EDLQ05+07CAV3
EKCB07CAV3
EK2CB07CAV3
EKMBUHCA3V3
EKMBUHCA9W1

Przewodnik odniesienia dla użytkownika
Jednostka niskotemperaturowa monoblok Daikin Altherma

polski

Spis treści

1	Ogólne środki ostrożności	2
1.1	Informacje o dokumentacji	2
1.1.1	Znaczenie ostrzeżeń i symboli	3
1.2	Dla użytkownika	3
2	Informacje na temat tego dokumentu	3
3	Informacje o systemie	4
3.1	Podzespoły w typowym układzie systemu	4
4	Obsługa	4
4.1	Omówienie: Praca	4
4.2	Kontroler zdalny w skrócie	5
4.2.1	Przyciski	5
4.2.2	Ikony stanu	5
4.3	Podstawowe zasady użycia	6
4.3.1	Korzystanie ze stron głównych	6
4.3.2	Korzystanie ze struktury menu	6
4.3.3	WŁĄCZANIE/WYŁĄCZANIE elementów sterowania	6
4.4	Sterowanie ogrzewaniem/chłodzeniem pomieszczenia	6
4.4.1	Informacje o sterowaniu ogrzewaniem/chłodzeniem pomieszczenia	6
4.4.2	Ustawienie trybu dla pomieszczeń	7
4.4.3	Określanie używanej metody sterowania temperaturą	7
4.4.4	Sterowanie przy pomocy termostatu w pomieszczeniu — Informacje na temat sterowania przy pomocy termostatu w pomieszczeniu	8
4.4.5	Sterowanie przy pomocy termostatu w pomieszczeniu — Używanie strony głównej termostatu w pomieszczeniu	9
4.4.6	Sterowanie przy pomocy termostatu w pomieszczeniu — Używanie stron głównych temperatury zasilania	10
4.4.7	Sterowanie temperaturą zasilania — Informacje na temat sterowania temperaturą zasilania	11
4.4.8	Sterowanie temperaturą zasilania — Używanie sterowania temperaturą zasilania zgodnie z harmonogramem	11
4.4.9	Sterowanie temperaturą zasilania — Używanie sterowania temperaturą zasilania NIEZGODNIE z harmonogramem	12
4.4.10	Sterowanie przy pomocy zewnętrznego termostatu w pomieszczeniu — Informacje na temat sterowania przy pomocy zewnętrznego termostatu w pomieszczeniu	12
4.4.11	Sterowanie przy pomocy zewnętrznego termostatu w pomieszczeniu — Używanie sterowania przy pomocy zewnętrznego termostatu w pomieszczeniu	12
4.5	Sterowanie ciepłą wodą użytkową	12
4.5.1	Informacje o sterowaniu ciepłą wodą użytkową	12
4.5.2	Tryb dogrzewania	13
4.5.3	Tryb harmonogramu	13
4.5.4	Tryb harmonogramu + dogrzewania	14
4.5.5	Użycie strony głównej temperatury zbiornika cwu	14
4.5.6	Użycie trybu grzałki BSH zbiornika cwu	15
4.6	Zaawansowane użycie	15
4.6.1	Informacje o zmienianiu poziomu uprawnień użytkownika	15
4.6.2	Korzystanie z trybu cichego	15
4.6.3	Używanie trybu urlopu	16
4.6.4	Odczytywanie informacji	17
4.6.5	Konfigurowanie daty, godziny, jednostek miary, kontrastu i podświetlenia	17
4.6.6	Konfigurowanie profilu użytkownika i stron głównych	18
4.7	Wartości zadane i harmonogramy	18
4.7.1	Korzystanie z wartości zadanych	18
4.7.2	Używanie i programowanie harmonogramów	18

4.7.3	Harmonogramy: Przykład	19
4.7.4	Wstępnie zdefiniowane harmonogramy: Temperatura pomieszczenia + temperatura zasilania (głównego)	20
4.7.5	Wstępnie zdefiniowane harmonogramy: Temperatura zasilania (dodatkowego)	20
4.7.6	Wstępnie zdefiniowane harmonogramy: Temperatura zbiornika CWU	20
4.8	Działanie zależne od pogody	20
4.8.1	Wybieranie ustawień zależnych od pogody	20
4.9	Struktura menu: Przegląd ustawień użytkownika	22
4.10	Ustawienia instalatora: Tabele wypełniane przez instalatora	23
4.10.1	Szybki kreator	23
4.10.2	Sterowanie ogrzewaniem/chłodzeniem pomieszczenia	23
4.10.3	Sterowanie ciepłą wodą użytkową [A.4]	23
4.10.4	Numer kontaktowy/pomocy [6.3.2]	23









5	Ustawianie cen energii	23
5.1	Ustawianie ceny paliwa	23
5.2	Ustawianie ceny energii elektrycznej	24
5.3	Ustawianie timera harmonogramu cen energii elektrycznej	24
	Informacje o cenach energii w przypadku zniżki na kWh za energię odnawialną	24
5.3.1	Ustawianie cen paliwa w przypadku zniżki na kWh za energię odnawialną	24
5.3.2	Ustawianie cen energii elektrycznej w przypadku zniżki na kWh za energię odnawialną	24
5.3.3	Przykład	24
6	Wskazówki dotyczące oszczędzania energii	24
7	Czynności konserwacyjne i serwisowe	25
7.1	Omówienie: Czynności konserwacyjne i serwisowe	25
7.2	Odnajdowanie numeru kontaktowego/pomocy	25
8	Rozwiązywanie problemów	25
8.1	Omówienie: Rozwiązywanie problemów	25
8.2	Sprawdzanie historii błęd	25
8.3	Sprawdzanie historii ostrzeżeń	25
8.4	Objaw: temperatura w salonie jest za niska (za wysoka)	26
8.5	Objaw: Woda w kranie jest za zimna	26
8.6	Objaw: Awaria pompy ciepła	26
9	Zmiana miejsca montażu	26
9.1	Omówienie: Zmiana miejsca montażu	26
10	Utylizacja	26
11	Słownik	26



1 Ogólne środki ostrożności

1.1 Informacje o dokumentacji

- Oryginalna dokumentacja została napisana w języku angielskim. Dokumentacja we wszystkich pozostałych językach jest tłumaczeniem.
- Środki ostrożności opisane w niniejszym dokumencie dotyczą bardzo ważnych zagadnień, konieczne jest więc dokładne stosowanie się do nich.
- Instalację systemu oraz wszystkie działania opisane w instrukcji instalacji oraz w podręczniku referencyjnym dla instalatora MUSZĄ być przeprowadzone przez instalatora dysponującego odpowiednimi uprawnieniami.

1.1.1 Znaczenie ostrzeżeń i symboli

	NIEBEZPIECZEŃSTWO Wskazuje na sytuację, która powoduje zgon lub poważne obrażenia ciała.
	NIEBEZPIECZEŃSTWO: RYZYKO PORAŻENIA PRĄDEM ELEKTRYCZNYM Wskazuje na sytuację, która może doprowadzić do porażenia prądem elektrycznym.
	NIEBEZPIECZEŃSTWO: RYZYKO POPARZENIA Wskazuje na sytuację, która może doprowadzić do poparzeń w wyniku działania bardzo wysokich lub niskich temperatur.
	NIEBEZPIECZEŃSTWO: NIEBEZPIECZEŃSTWO WYBUCHU Wskazuje sytuację, która może doprowadzić do wybuchu.
	OSTRZEŻENIE Wskazuje na sytuację, która może doprowadzić do zgonu lub poważnych obrażeń ciała.
	OSTRZEŻENIE: MATERIAŁ ŁATWOPALNY
	OSTROŻNIE Wskazuje na sytuację, która może doprowadzić do niewielkich lub umiarkowanych obrażeń ciała.
	UWAGA Wskazuje na sytuację, która może doprowadzić do uszkodzenia sprzętu lub innego mienia.
	INFORMACJE Wskazuje na przydatne wskazówki lub informacje dodatkowe.

Symbol	Wyjaśnienie
	Przed przystąpieniem do montażu należy zapoznać się z instrukcją montażu i obsługi oraz z arkuszem instrukcji okablowania elektrycznego.
	Przed przystąpieniem do czynności konserwacyjnych i serwisowych należy zapoznać się z instrukcją serwisową.
	Więcej informacji zawiera podręcznik instalatora i podręcznik referencyjny użytkownika.

1.2 Dla użytkownika

- W przypadku braku pewności co do sposobu obsługi urządzenia należy skontaktować się z instalatorem.
- To urządzenie może być obsługiwane przez dzieci w wieku lat 8 i więcej oraz osoby o obniżonej sprawności fizycznej, sensorycznej lub umysłowej, a także przez osoby bez specjalnej wiedzy i doświadczenia, pod warunkiem, że nad ich bezpieczeństwem będzie czuwała osoba za nie odpowiedzialna lub zostaną one poinstruowane w zakresie bezpiecznego korzystania z urządzenia i powiadomione o związanych z tym zagrożeniach. Należy dopilnować, aby dzieci NIE bawiły się urządzeniem. Dzieci bez nadzoru NIE powinny czyścić urządzenia ani wykonywać przy nim czynności konserwacyjnych.



OSTRZEŻENIE

Aby uniknąć porażenia prądem elektrycznym lub pożaru:

- Jednostki NIE WOLNO zwilżać.
- NIE WOLNO obsługiwać jednostki mokrymi rękami.
- Na jednostce NIE WOLNO umieszczać żadnych przedmiotów czy innego sprzętu.



UWAGA

- Na urządzeniu NIE WOLNO umieszczać żadnych przedmiotów czy innego sprzętu.
- NIE WOLNO siadać, wspinać się ani stawać na urządzeniu.

- Jednostki zostały oznaczone następującym symbolem:



Oznacza to, że urządzenia elektryczne i elektroniczne należy usuwać osobno, NIE zaś z niesegregowanymi odpadami z gospodarstw domowych. NIE NALEŻY podejmować prób samodzielnego demontażu układu: demontaż układu, utylizacja czynnika chłodniczego, oleju oraz wszelkich innych elementów muszą przebiegać zgodnie z właściwymi przepisami i muszą być przeprowadzone przez autoryzowanego instalatora.

Urządzenia muszą być poddane obróbce przez wyspecjalizowaną stację w celu ponownego wykorzystania, recyklingu i odzysku. Zapewnienie prawidłowej utylizacji produktu pozwala zapobiec ewentualnym ujemnym dla środowiska i zdrowia ludzi skutkom. Aby uzyskać więcej informacji należy skontaktować się z instalatorem lub lokalnym urzędem.

- Baterie zostały oznaczone następującym symbolem:



Oznacza to, że baterie muszą być usuwane osobno, NIE zaś z niesegregowanymi odpadami z gospodarstw domowych. Jeśli poniżej tego symbolu umieszczony jest symbol pierwiastka chemicznego, oznacza to, że bateria zawiera metale ciężkie w stężeniu przekraczającym pewien próg.

Możliwe symbole substancji chemicznych to: Pb: ołów (>0,004%). Zużyte baterie muszą być przetwarzane w wyspecjalizowanych placówkach w celu ich ponownego wykorzystania. Zapewnienie prawidłowej utylizacji odpadów bateryjnych pozwala zapobiec ewentualnym negatywnym dla środowiska i zdrowia ludzi skutkom.

2 Informacje na temat tego dokumentu

Dziękujemy, że zdecydowali się Państwo na zakup tego produktu. Proszę:

- Przeczytać uważnie dokumentację przed rozpoczęciem obsługi kontrolera zdalnego w celu zapewnienia możliwie najwyższej wydajności.
- Poprosz instalatora o przekazanie informacji na temat ustawień używanych do skonfigurowania systemu. Sprawdź, czy instalator wypełnił tabele ustawień instalatora. Jeśli nie, poprosz go o zrobienie tego.
- Dokumentację należy zachować na przyszłość.

Czytelnik docelowy

Użytkownik końcowy

3 Informacje o systemie

Zestaw dokumentacji

Niniejszy dokument jest częścią zestawu dokumentacji. Pełen zestaw składa się z następujących elementów:

- **Ogólne środki ostrożności:**
 - Instrukcje dotyczące bezpieczeństwa, które należy przeczytać przed rozpoczęciem obsługi systemu
 - Format: Papierowa (w opakowaniu jednostki zewnętrznej)
- **Instrukcja obsługi:**
 - Szybki przewodnik podstawowej obsługi
 - Format: Papierowa (w opakowaniu jednostki zewnętrznej)
- **Przewodnik odniesienia dla użytkownika:**
 - Szczegółowe instrukcje krok po kroku oraz informacje dotyczące podstawowej i zaawansowanej obsługi
 - Format: Pliki w formacie cyfrowym dostępne pod adresem <http://www.daikineurope.com/support-and-manuals/product-information/>

Najnowsze wersje dostarczonej dokumentacji mogą być dostępne na regionalnej stronie internetowej firmy Daikin lub u instalatora.

Oryginalna dokumentacja została napisana w języku angielskim. Dokumentacja we wszystkich pozostałych językach jest tłumaczeniem.

Dostępne ekrany

W zależności od układu systemu i konfiguracji wprowadzonej przez instalatora nie wszystkie ekrany przedstawione w niniejszym dokumencie mogą być dostępne w posiadanym kontrolerze zdalnym.

Numerы pozycji

7.4.1.1 Temperatura pomieszczenia 1	
Komfort (ogrzewanie)	20.0°C >
Eko (ogrzewanie)	18.0°C >
Komfort (chłodzenie)	22.0°C >
Eko (chłodzenie)	24.0°C >
OK Wybierz	Przewiń

Numerы pozycji pomagają zlokalizować pozycję w strukturze menu interfejsu użytkownika. W niniejszym dokumencie znajdują się odwołania do tych numerów pozycji.

Przykład: Przejdź do [7.4.1.1]: [ikonka] > Ustawienia użytkownika > Wartości nastaw > Temperatura pomieszczenia > Komfort (ogrzewanie)

3 Informacje o systemie

W zależności od układu systemu system może:

- Ogrzewać pomieszczenie
- Chłodzić pomieszczenie (jeśli zainstalowany jest model z ogrzewającą/chłodzącą pompą ciepła)
- Wytwarzać ciepłą wodę użytkową (jeśli zainstalowany jest zbiornik cwu)

3.1 Podzespoły w typowym układzie systemu

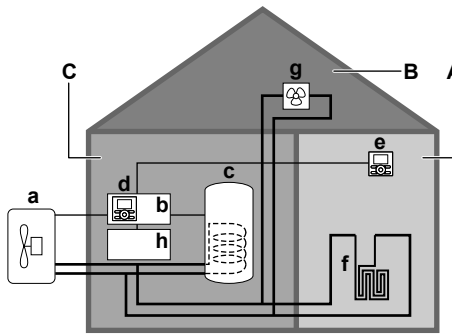

- A Strefa główna. **Przykład:** Pokój dzienny.
- B Strefa dodatkowa. **Przykład:** Sypialnia.
- C Pomieszczenie techniczne. **Przykład:** Garaż.
- a Pompa ciepła jednostki zewnętrznej
- b Skrzynka sterująca EKCB07CAV3
- c Zbiornik ciepłej wody użytkowej (CWU)
- d Interfejs użytkownika podłączony do skrzynki sterującej
- e Interfejs użytkownika w pokoju dziennym, używany jako termostat w pomieszczeniu
- f Ogrzewanie podłogowe
- g Konwektory pompy ciepła lub klimakonwektory
- h Skrzynka opcji EK2CB07CAV3

4 Obsługa

4.1 Omówienie: Praca

System można obsługiwać za pomocą interfejsu użytkownika. W tej części opisano sposób użycia interfejsu użytkownika:

Część	Opis
W skrócie	<ul style="list-style-type: none"> ▪ Przyciski ▪ Ikony stanu
Podstawowe zasady użycia	<p>Informacje na temat:</p> <ul style="list-style-type: none"> ▪ Stron głównych, na których można odczytać i zmienić ustawienia przeznaczone do codziennego użytku ▪ Struktury menu, w którym można odczytać i zmienić ustawienia, które NIE SĄ przeznaczone do codziennego użytku ▪ Elementy sterowania WŁ./WYŁ.
Sterowanie ogrzewaniem/chłodzeniem pomieszczenia	<p>Sposób sterowania ogrzewaniem/chłodzeniem pomieszczenia:</p> <ul style="list-style-type: none"> ▪ Ustawienie trybu pracy dla pomieszczeń ▪ Sterowanie temperaturą
Sterowanie ciepłą wodą użytkową	<p>Sposób sterowania ciepłą wodą użytkową:</p> <ul style="list-style-type: none"> ▪ Tryb dogrzewania ▪ Tryb harmonogramu ▪ Tryb harmonogramu + dogrzewania

Część	Opis
Zaawansowane użycie	Informacje na temat: <ul style="list-style-type: none"> Tryb cichy Tryb urlopu Odczytywanie informacji Data, godzina, jednostka miary, kontrast i podświetlenie Profil użytkownika i strony główne Blokowanie i odblokowanie przycisków i funkcji
Wartości zadane i harmonogramy	<ul style="list-style-type: none"> Sposób użycia wartości zadanych Sposób wybierania i programowania harmonogramów Przegląd wstępnie zdefiniowanych harmonogramów
Struktura menu	Przegląd struktury menu
Tabela ustawień instalatora	Przegląd ustawień instalatora

4.2 Kontroler zdalny w skrócie

4.2.1 Przyciski

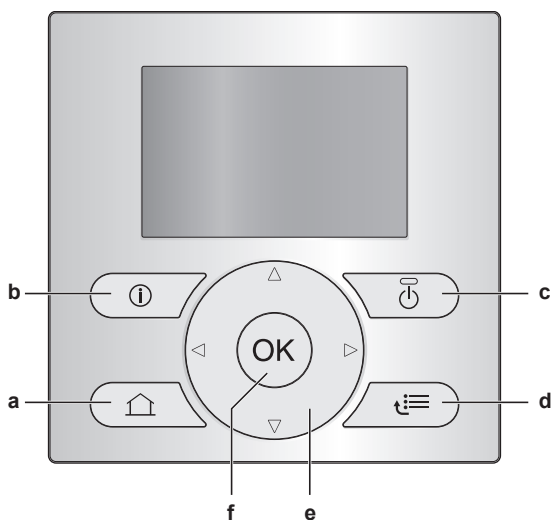

- a** STRONY GŁÓWNE
- Przełącza pomiędzy stronami głównymi (będąc na stronie głównej).
 - Przechodzi do domyślnej strony głównej (będąc w strukturze menu).
- b** INFORMACJE O AWARII
- W przypadku wystąpienia awarii, na stronach głównych wyświetlany jest symbol . Naciśnij , aby wyświetlić więcej informacji na temat awarii.
- c** WŁĄCZONE/WYŁĄCZONE
- WŁĄCZA lub WYŁĄCZA elementy sterowania (temperaturę pomieszczenia, temperaturę zasilania, temperaturę zbiornika cwu).
- d** STRUKTURA MENU/WSTECZ
- Otwiera strukturę menu (będąc na stronie głównej).
 - Przechodzi w górę o jeden poziom (podczas nawigowania po strukturze menu).
 - Przechodzi wstecz o 1 krok (na przykład: podczas programowania harmonogramu w strukturze menu).
- e** NAWIGOWANIE/ZMIANA USTAWIENI
- Przesuwa kursor po ekranie.
 - Nawiguje po strukturze menu.
 - Zmienia ustawienia.
 - Wybiera tryb.

- f** OK
- Potwierdza wybór.
 - Wchodzi w menu podrzędne w strukturze menu.
 - Przełącza pomiędzy wartościami rzeczywistymi i żądanymi lub pomiędzy wyświetlaniem wartości rzeczywistej i przesunięcia (jeśli ma zastosowanie) na stronach głównych.
 - Przechodzi do kolejnego kroku (podczas programowania harmonogramu w strukturze menu).



INFORMACJE

Po naciśnięciu przycisku lub podczas zmiany ustawień, zmiany NIE BĘDĄ zastosowane.

4.2.2 Ikony stanu

Ikona	Opis
	Tryb pracy dla pomieszczeń = Ogrzewanie.
	Tryb pracy dla pomieszczeń = Chłodzenie.
	Jednostka działa.
	Żądana temperatura pomieszczenia = wartość nastawy (Komfort; w ciągu dnia).
	Żądana temperatura pomieszczenia = wartość nastawy (Eko; w nocy).
	<ul style="list-style-type: none"> Na stronie głównej temperatury pomieszczenia: Żądana temperatura pomieszczenia = stosownie do wybranego harmonogramu. Na stronie głównej temperatury zbiornika CWU: Tryb zbiornika CWU = Tryb harmonogramu.
	Tryb zbiornika CWU = Tryb dogrzewania.
	Tryb zbiornika CWU = Tryb harmonogramu + dogrzewania.
	Tryb ciepłej wody użytkowej.
	Temperatura rzeczywista.
	Temperatura żądana.
	Przy kolejnej zaplanowanej czynności temperatura żądana zostanie zwiększona.
	Przy kolejnej zaplanowanej czynności temperatura żądana NIE zostanie zmieniona.
	Przy kolejnej zaplanowanej czynności temperatura żądana zostanie zmniejszona.
	Wartość nastawy (Komfort or Eko) lub wartość harmonogramu zostanie tymczasowo zastąpiona.
	Tryb grzałki BSH zbiornika CWU jest aktywny lub gotowy do uaktywnienia.
	Aktywny jest tryb cichy.
	Tryb święteczny jest aktywny lub gotowy do uaktywnienia.
	Aktywny jest tryb blokady przycisku oraz/lub tryb blokady funkcji.
	Aktywne jest zewnętrzne źródło ciepła. Przykład: Palnik gazowy.
	Aktywny jest tryb dezynfekcji.
	Wystąpiła awaria. Naciśnij , aby wyświetlić więcej informacji na temat awarii.
	Aktywny jest tryb zależny od pogody.
	Poziom uprawnień użytkownika = Instalator.
	Aktywny jest tryb odszraniania/powrotu oleju.
	Aktywny jest tryb gorącego startu.

4 Obsługa

Ikona	Opis
	Aktywna jest praca awaryjna.

4.3 Podstawowe zasady użycia

4.3.1 Korzystanie ze stron głównych

Informacje na temat stron głównych

Stron głównych można użyć do odczytania i zmiany ustawień, które są przeznaczone do codziennego użytku. To, co można zobaczyć i zrobić na stronach głównych zostało opisane tam, gdzie ma to zastosowanie. W zależności od układu systemu dostępne mogą być następujące strony główne:

- Temperatura pomieszczenia (Pomieszczeni)
- Temperatura zasilania głównego (Temp zasil)
- Temperatura zasilania dodatkowego (T zasil dod)
- Temperatura zbiornika CWU (Zbiornik)

Przechodzenie do strony głównej

- 1 Naciśnij .

Wynik: Wyświetlona zostanie jedna ze stron głównych.

- 2 Ponownie naciśnij , aby wyświetlić kolejną stronę główną (jeśli jest).

4.3.2 Korzystanie ze struktury menu

Informacje o strukturze menu

Struktury menu można użyć do odczytania i skonfigurowania ustawień, które NIE SĄ przeznaczone do codziennego użytku. To, co można zobaczyć i zrobić w strukturze menu zostało opisane tam, gdzie ma to zastosowanie. Przegląd struktury menu zawiera sekcja "4.9 Struktura menu: Przegląd ustawień użytkownika" na stronie 22.

Przechodzenie do struktury menu

- 1 Na stronie głównej naciśnij .

Wynik: Wyświetlona zostanie struktura menu.

	1
Ustaw godzinę/datę	>
Święto	>
Tryb cichy	Automatycznie >
Tryb pracy	Ogrzewanie >
Wybierz harmonogramy	
Informacje	
OK Wybierz	◆ Przewiń

Poruszanie się po strukturze menu

Użyj , , , , oraz .

4.3.3 WŁĄCZANIE/WYŁĄCZANIE elementów sterowania

Informacje na temat WŁĄCZANIA/WYŁĄCZANIA elementów sterowania

Zanim będzie można sterować...	Należy WŁĄCZYĆ...
Temperatura pomieszczenia	Sterowanie temperaturą w pomieszczeniu (Pomieszczeni)
Temperatura zasilania (+ dodatkowego)	Sterowanie temperaturą zasilania (+ dodatkowego) (Temp zasil i T zasil dod) Sterowanie temperaturą zasilania oraz zasilania dodatkowego zawsze WŁĄCZA się lub WYŁĄCZA razem.

Zanim będzie można sterować...	Należy WŁĄCZYĆ...
Temperatura zbiornika CWU	Sterowanie ciepłą wodą użytkową (Zbiornik)

Po WŁĄCZENIU...	Wtedy...
Sterowanie temperaturą w pomieszczeniu	Automatycznie WŁĄCZONE zostanie sterowanie temperaturą zasilania (+ dodatkowego).
Sterowanie temperaturą zasilania (+ dodatkowego)	Sterowanie temperaturą w pomieszczeniu NIE ZOSTANIE automatycznie WŁĄCZONE.

Po WYŁĄCZENIU...	Wtedy...
Sterowanie temperaturą w pomieszczeniu	Sterowanie temperaturą zasilania (+ dodatkowego) NIE ZOSTANIE automatycznie WYŁĄCZONE.
Sterowanie temperaturą zasilania (+ dodatkowego)	Sterowanie temperaturą w pomieszczeniu zostanie automatycznie WYŁĄCZONE.

Sprawdzanie, czy sterowanie jest WŁĄCZONE, czy WYŁĄCZONE

- 1 Przejdź do strony głównej sterowania. **Przykład:** Strona główna temperatury pomieszczenia (Pomieszczeni).
- 2 Sprawdź, czy dioda LED jest WŁĄCZONA, czy WYŁĄCZONA. **Uwaga:** Jeśli sterowanie jest WYŁĄCZONE, na ekranie wyświetlane jest również WYŁ.

WŁĄCZANIE lub WYŁĄCZANIE sterowania temperaturą pomieszczenia

- 1 Przejdź do strony głównej temperatury pomieszczenia (Pomieszczeni).
- 2 Naciśnij .

WŁĄCZANIE lub WYŁĄCZANIE sterowania temperaturą zasilania (głównego + dodatkowego)

- 1 Przejdź do jednej z poniższych stron głównych:
 - Strona główna temperatury zasilania głównego (Temp zasil)
 - Strona główna temperatury zasilania dodatkowego (T zasil dod)
- 2 Naciśnij .

WŁĄCZANIE lub WYŁĄCZANIE sterowania ciepłą wodą użytkową

- 1 Przejdź do strony głównej temperatury zbiornika CWU (Zbiornik).
- 2 Naciśnij .

4.4 Sterowanie ogrzewaniem/ chłodzeniem pomieszczenia

4.4.1 Informacje o sterowaniu ogrzewaniem/ chłodzeniem pomieszczenia

Sterowanie ogrzewaniem/chłodzeniem pomieszczenia składa się zwykle z następujących etapów:

- 1 Ustawienie trybu pracy dla pomieszczeń
- 2 Sterowanie temperaturą

W zależności od układu systemu i konfiguracji dokonanej przez instalatora można użyć różnych metod sterowania temperaturą:

- Sterowanie termostatem w pomieszczeniu (powiązane lub NIE powiązane zgodnie z temperaturą zasilania)
- Sterowanie temperaturą zasilania

- Sterowanie przy pomocy zewnętrznego termostatu w pomieszczeniu

4.4.2 Ustawienie trybu dla pomieszczeń

Informacje o trybach dla pomieszczeń

W zależności od modelu pompy ciepła należy poinformować system o tym, jaki tryb ma być używany dla pomieszczeń: ogrzewanie czy chłodzenie.

Jeśli zainstalowany jest model... pompy ciepła	Wtedy...
Ogrzewanie/chłodzenie	System może ogrzewać i chłodzić pomieszczenie. Należy poinformować system o tym, jaki tryb ma być używany dla pomieszczeń.
Tylko ogrzewanie	System może ogrzewać pomieszczenie, ale NIE chłodzić je. NIE TRZEBA informować systemu o tym, jaki tryb ma być używany dla pomieszczeń.

Aby poinformować system o tym, jaki tryb ma być używany dla pomieszczeń, można wykonać następujące czynności:



Można...	Lokalizacja
Sprawdzić , jaki tryb pracy dla pomieszczeń jest obecnie używany .	Strony główne: <ul style="list-style-type: none"> • Temperatura pomieszczenia • Temperatura zasilania (głównego dodatkowego) +
Ustawić tryb pracy dla pomieszczeń.	Struktura menu
Ograniczyć sytuacje, w których możliwe jest automatyczne przełączenie trybu .	

Określanie, czy zainstalowany jest model pompy ciepła do ogrzewania/chłodzenia

- 1 Naciśnij , aby przejść do struktury menu.
- 2 Sprawdź, czy pozycja [4] Tryb pracy znajduje się na liście. Jeśli tak, oznacza to, że zainstalowany jest model pompy ciepła do ogrzewania/chłodzenia.



Sprawdzenie, jaki tryb dla pomieszczeń jest obecnie używany

- 1 Przejdź do jednej z poniższych stron głównych:
 - Strona główna temperatury pomieszczenia (Pomieszczeni)
 - Strona główna temperatury zasilania głównego (Temp zasil)
 - Strona główna temperatury zasilania dodatkowego (T zasil dod)
- 2 Sprawdź ikonę stanu:

Jeśli widać...	Wtedy...
	Tryb pracy = ogrzewanie. Jednostka NIE ogrzewa pomieszczenia. Jednak zbiornik CWU może być ogrzewany.
	Tryb pracy = ogrzewanie. Jednostka obecnie ogrzewa pomieszczenie.
	Tryb pracy = chłodzenie. Jednostka NIE chłodzi pomieszczenia. Jednak zbiornik CWU może być ogrzewany.

Jeśli widać...	Wtedy...
	Tryb pracy = chłodzenie. Jednostka obecnie chłodzi pomieszczenie.

Ustawianie trybu dla pomieszczeń



- 1 Przejdź do [4]:  > Tryb pracy.
- 2 Wybierz jedną z poniższych opcji i naciśnij .

Po wybraniu...	Tryb pracy dla pomieszczeń zostanie ustawiony na...
Ogrzewanie	Zawsze tryb ogrzewania.
Chłodzenie	Zawsze tryb chłodzenia.
Automatycznie	Automatycznie zmieniany przez oprogramowanie w oparciu o temperaturę zewnętrzną (i zależnie od ustawień instalatora, także temperaturę wewnętrzną) i uwzględniający miesięczne ograniczenia. Uwaga: Automatyczne przełączanie trybu możliwe jest jedynie w określonych warunkach.

Ograniczanie trybu pracy z automatycznym przełączaniem

Wymagania wstępne: Ustawiono poziom uprawnień użytkownika na Zaawansowany użytkownik.

Wymagania wstępne: Ustawiono tryb dla pomieszczeń na automatyczny.

- 1 Przejdź do [7.5]:  > Ustawienia użytkownika > Dozwolony tryb pracy.
- 2 Wybierz miesiąc i naciśnij .
- 3 Wybierz Tylko ogrzew., Tylko chłodz. lub Ogrzew./Chłodz. i naciśnij .

Typowe ograniczenia automatycznego przełączania trybu

Kiedy	Ograniczenie
W chłodnym okresie. Przykład: Październik, listopad, grudzień, styczeń, luty i marzec.	Tylko ogrzew.
W ciepłym okresie. Przykład: Czerwiec, lipiec i sierpień.	Tylko chłodz.
Pomiędzy. Przykład: Kwiecień, maj i wrzesień.	Ogrzew./Chłodz.

4.4.3 Określanie używanej metody sterowania temperaturą

Określanie używanej metody sterowania temperaturą (metoda 1)

Sprawdź tabelę ustawień wprowadzonych przez instalatora, wypełnioną przez instalatora.

Określanie używanej metody sterowania temperaturą (metoda 2)

W przypadku posiadania 2 interfejsów użytkownika wykonaj poniższą procedurę na interfejsie użytkownika.

Wymagania wstępne: Ustawiono poziom uprawnień użytkownika na Zaawansowany użytkownik.

- 1 Naciśnij kilkakrotnie przycisk , aby przełączyć się pomiędzy stronami głównymi, a następnie sprawdź, czy dostępna jest strona główna temperatury zasilania dodatkowego (T zasil dod):

4 Obsługa

Jeśli ...	Wtedy jest...
Jest dostępna	Strefa główna i dodatkowa
NIE jest dostępna	Tylko strefa główna

Typowa strona główna temperatury zasilania dodatkowego:	
Profil użytkownika = Podstawowy	Profil użytkownika = Szczegół.

2 Należy sprawdzić:

Jeśli...	Wtedy sterowanie temperaturą jest ustawione na...	
	Strefa główna	Strefa dodatkowa (jeśli jest)
Temperatura pomieszczenia wymieniona jest w opcji: [6.1]: > Informacje o czujniku > Informacje	Sterowanie termostatem w pomieszczeniu. Przejdź do kolejnego kroku, aby sprawdzić, czy nastawa wody wychodzącej i nastawa temperatury pomieszczenia są powiązane.	Sterowanie przy pomocy zewnętrznego termostatu w pomieszczeniu.
Termostat główny A wymieniony jest w opcji: [6.5]: > Siłowniki > Informacje	Sterowanie przy pomocy zewnętrznego termostatu w pomieszczeniu.	
W przeciwnym wypadku	Sterowanie temperaturą zasilania.	

3 Tylko w przypadku sterowania termostatem w pomieszczeniu: Przejdź do strony głównej temperatury zasilania głównego (Temp zasil) i sprawdź następujące elementy:

Czy obok nastawy wyświetlane jest ?	Nastawa wody wychodzącej i nastawa temperatury pomieszczenia są...
Tak	NIEPOWIĄZANE. Można ustawić nastawę wody wychodzącej na stronie głównej.
Nie	Powiązane wartościami nastaw. Wartości nastaw można ustawić w strukturze menu.

4.4.4 Sterowanie przy pomocy termostatu w pomieszczeniu — Informacje na temat sterowania przy pomocy termostatu w pomieszczeniu

Sterowanie przy pomocy termostatu w pomieszczeniu oznacza, że steruje się następującymi elementami:

- Temperatura pomieszczenia dla strefy głównej
- Temperatura zasilania dla strefy głównej

Temperatura pomieszczenia dla strefy głównej

Aby sterować temperaturą pomieszczenia dla strefy głównej, można wykonać następujące czynności:

Można...	Lokalizacja
Odczytać rzeczywistą i żądaną temperaturę pomieszczenia.	Strona główna temperatury pomieszczenia
Tymczasowo zastąpić harmonogram temperatury pomieszczenia.	
Zmienić tryb z harmonogramu na wartość nastawy. Aby to zrobić, należy również zdefiniować (w strukturze menu):	Strona główna temperatury pomieszczenia, jeśli profil użytkownika = Szczegół.
<ul style="list-style-type: none"> • Wartości nastaw • Okres zastąpienia (Blokada temperatury) 	
Wybrać harmonogram temperatury pomieszczenia, który ma być użyty.	Struktura menu
Zaprogramować harmonogramy.	
Zdefiniować wartości nastaw używane przez harmonogram temperatury pomieszczenia oraz czas zmiany trybu z harmonogramu na wartość nastawy.	

Patrz również:

- ["4.4.5 Sterowanie przy pomocy termostatu w pomieszczeniu — Używanie strony głównej termostatu w pomieszczeniu" na stronie 9](#)
- ["Ustawianie okresu zastąpienia" na stronie 10](#)
- ["4.7 Wartości zadane i harmonogramy" na stronie 18](#)

Temperatura zasilania dla strefy głównej

Aby sterować temperaturą zasilania dla strefy głównej, można wykonać następujące czynności:

Można...	Lokalizacja
Odczytać żądaną temperaturę zasilania.	Strona główna temperatury zasilania (głównego)
Dostosować temperaturę zasilania.	
Warunek: Nastawa wody zasilającej NIE JEST powiązana z nastawą temperatury pomieszczenia. Należy to zmienić tylko wtedy, gdy nie można osiągnąć żądanej temperatury pomieszczenia.	Struktura menu
Zdefiniować wartości nastaw.	
Warunek: Nastawa wody zasilającej jest powiązana z nastawą temperatury pomieszczenia. Należy to zmienić tylko wtedy, gdy nie można osiągnąć żądanej temperatury pomieszczenia.	

Patrz również:

- ["4.4.6 Sterowanie przy pomocy termostatu w pomieszczeniu — Używanie stron głównych temperatury zasilania" na stronie 10](#)
- ["4.7 Wartości zadane i harmonogramy" na stronie 18](#)

4.4.5 Sterowanie przy pomocy termostatu w pomieszczeniu — Używanie strony głównej termostatu w pomieszczeniu

Typowe strony główne temperatury pomieszczenia

W zależności od profilu użytkownika interfejs użytkownika przedstawia podstawową lub szczegółową stronę główną. Aby ustawić profil użytkownika, patrz "4.6.6 Konfigurowanie profilu użytkownika i stron głównych" na stronie 18.

Profil użytkownika = Podstawowy	Profil użytkownika = Szczegół.
<p>Pn 15:20 Pomieszcz 20.0°C Temp. rzeczywista</p>	<p>Pn 15:20 Pomieszcz 20.0°C Temp. rzeczywista Temp. żądana 22.0°C Harmonogram Wt 17:30 </p>

Odczytywanie rzeczywistej i żądanej temperatury pomieszczenia

- Przejdź do strony głównej temperatury pomieszczenia (Pomieszcz).

Wynik: Można odczytać temperaturę rzeczywistą.

20.0°C
Temp. rzeczywista

- Naciśnij .

Wynik: Można odczytać temperaturę żadaną.

22.0°C
Temp. żądana

Tymczasowe zastępowanie harmonogramu temperatury pomieszczenia

- Przejdź do strony głównej temperatury pomieszczenia (Pomieszcz).
- Użyj lub do dostosowania temperatury.

Zmiana trybu z harmonogramu na wartość nastawy

Wymagania wstępne: Profil użytkownika = Szczegół..

- Przejdź do strony głównej temperatury pomieszczenia (Pomieszcz).
- Naciśnij lub , aby wybrać wartość nastawy (◉ lub ◐).

Wynik: Tryb powróci do Harmonogram w zależności od okresu zastępowania.

Przykład: Tymczasowe zastąpienie harmonogramu ORAZ zmiana trybu na wartość nastawy

Skonfigurowano następujące ustawienia:

Ustawienia	Opis
Wartości nastaw	
Komfort (ogrzewanie) = 20°C	Temperatura żądana, gdy użytkownik jest w domu.
Eko (ogrzewanie) = 18°C	Temperatura żądana: <ul style="list-style-type: none"> Gdy użytkownik jest poza domem W nocy

Ustawienia	Opis
Harmonogram 07:00 Komfort	Użytkownik jest w domu. Temperatura żądana = wartość nastawy (Komfort (ogrzewanie)).
09:00 Eko	Użytkownik jest poza domem. Temperatura żądana = wartość nastawy (Eko (ogrzewanie)).
17:00 Komfort	Użytkownik jest w domu. Temperatura żądana = wartość nastawy (Komfort (ogrzewanie)).
19:00 21°C	Użytkownik jest w domu i chce, aby było trochę cieplej. Temperatura żądana = temperatura niestandardowa.
23:00 Eko	Temperatura żądana = wartość nastawy (Eko (ogrzewanie)).
Okres zastąpienia (Blokada temperatury)	2 godz. Jeśli harmonogram zostanie tymczasowo zastąpiony wartością nastawy, po upływie 2 godzin harmonogram ponownie zostanie użyty.

Jeśli profil użytkownika = Podstawowy, można **tymczasowo zastąpić** harmonogram temperatury pomieszczenia naciskając lub .

Sytuacja	Opis
<p>15:20 18.0°C 15:20 19.0°C</p>	<p>15:20 => Temperatura harmonogramu = wartość nastawy (Eko (ogrzewanie)) = 18°C.</p> <p>Można tymczasowo zastąpić harmonogram.</p> <p>Temperatura żądana = temperatura niestandardowa = 19°C.</p> <p>Przy kolejnej zaplanowanej czynności (17:00), harmonogram zostanie użyty ponownie.</p>

Jeśli profil użytkownika = Szczegół., można:

- Tymczasowo zastąpić** harmonogram temperatury pomieszczenia naciskając lub (tak samo jak w przypadku, gdy profil użytkownika = Podstawowy)
- Zmienić tryb** z harmonogramu na wartość nastawy naciskając lub

Sytuacja	Opis
<p>15:20 18.0°C Harmonogram Pn 17:00 </p>	<p>Użyta zostanie temperatura pomieszczenia harmonogramu.</p> <p>15:20 => Temperatura żądana = wartość nastawy (Eko (ogrzewanie)) = 18°C.</p> <p>Następna czynność zaplanowana jest na godzinę 17:00 i żądana temperatura zostanie wtedy zwiększona.</p>

4 Obsługa

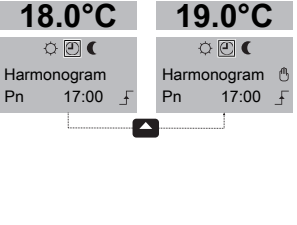
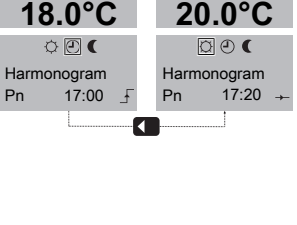
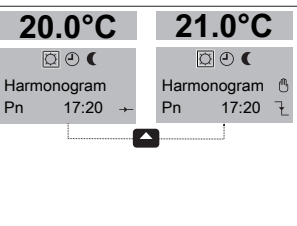
Sytuacja	Opis
	<p>Można tymczasowo zastąpić harmonogram.</p> <p>Temperatura żądana = temperatura niestandardowa = 19°C.</p> <p>Przy kolejnej zaplanowanej czynności (17:00), harmonogram zostanie użyty ponownie.</p>
	<p>Można zmienić tryb z harmonogramu na wartość nastawy (Komfort (ogrzewanie)).</p> <p>Temperatura żądana = wartość nastawy (Komfort (ogrzewanie)) = 20°C.</p> <p>Po upływie 2 godzin harmonogram zostanie użyty ponownie (17:20 => 20°C).</p>
	<p>Wcześniej zmieniono tryb z harmonogramu na wartość nastawy, a teraz tymczasowo zastępuje się wartość nastawy.</p> <p>Temperatura żądana = temperatura niestandardowa = 21°C.</p> <p>Po upływie 2 godzin harmonogram zostanie użyty ponownie (17:20 => 20°C).</p>

Ustawianie okresu zastąpienia

Wymagania wstępne: Ustawiono poziom uprawnień użytkownika na Zaawansowany użytkownik.

- Przejdź do [7.2]: > Ustawienia użytkownika > Blokada temperatury.
- Wybierz wartość i naciśnij :
 - Stale
 - godz. (2, 4, 6, 8)

Przykład użycia: Przyjęcie

W następujących sytuacjach:

- Użytkownik korzysta z następującego harmonogramu temperatury pomieszczenia:
 - 17:00 wartość nastawy (Komfort) = 20°C
 - 23:00 wartość nastawy (Eko) = 18°C
- Dziś wieczór użytkownik organizuje przyjęcie i chce użyć wartości nastawy (Komfort) do godziny 02:00.

Można wykonać następujące czynności:

- Ustaw okres zastępowania (Blokada temperatury) na 6 godz..
 - O godzinie 20:00 przejdź do strony głównej temperatury pomieszczenia (Pomieszczeni).
 - Naciśnij przyciski i , aby wybrać opcję .
- Wynik:** Wartość nastawy (Komfort) zostanie użyta do godziny 02:00. Później harmonogram zostanie użyty ponownie.

Przykład użycia: Użytkownik wychodzi na kilka godzin

W następujących sytuacjach:

- Użytkownik korzysta z następującego harmonogramu temperatury pomieszczenia:
 - 08:00 wartość nastawy (Komfort) = 20°C
 - 23:00 wartość nastawy (Eko) = 18°C
- O godzinie 14:00 użytkownik wychodzi na 3 godziny.

Można wykonać następujące czynności:

- Ustaw okres zastępowania (Blokada temperatury) na 2 godz..
- Przejdź do strony głównej temperatury pomieszczenia (Pomieszczeni).
- Naciśnij przyciski i , aby wybrać opcję .

Wynik: Przez następne 2 godziny pomieszczenie NIE będzie ogrzewane do zaplanowanej temperatury 20°C, ale do wartości nastawy (Eko = 18°C). Po upływie 2 godzin pomieszczenie znów będzie ogrzewane do zaplanowanej temperatury 20°C.

Korzyści:

Oszczędność energii, ponieważ NIE ogrzewa się niepotrzebnie pomieszczenia, a przed powrotem do domu w pomieszczeniu znów jest ciepło.

4.4.6 Sterowanie przy pomocy termostatu w pomieszczeniu — Używanie stron głównych temperatury zasilania



INFORMACJE

Woda na wylocie do woda przepływająca do emiterów ciepła. Żądana temperatura zasilania ustawiana jest przez instalatora zgodnie z typem emitera ciepła. **Przykład:** Ogrzewanie podłogowe zaprojektowane jest na niższą temperaturę zasilania niż grzejniki i konwektory pompy ciepła oraz/lub klimakonwektory. W przypadku problemów wystarczy jedynie wyregulować temperaturę zasilania.

Typowe strony główne temperatury zasilania

Strefa główna:

Profil użytkownika = Podstawowy	Profil użytkownika = Szczegół.
	

Strefa dodatkowa:

Profil użytkownika = Podstawowy	Profil użytkownika = Szczegół.
	

Odczytywanie żądanej temperatury zasilania (głównego + dodatkowego)

Przejdź do strony głównej temperatury zasilania (Temp zasil lub T zasil dod).



Aby ustawić/zastąpić temperaturę zasilania (NIEPOWIĄZANĄ z nastawą sterowania termostatem w pomieszczeniu)



INFORMACJE

Aby zobaczyć, czy nastawa temperatury zasilania jest powiązana z nastawą temperatury w pomieszczeniu, patrz "4.4.3 Określanie używanej metody sterowania temperaturą" na stronie 7.

Dostosowanie temperatury zasilania (głównego)

- 1 Przejdź do strony głównej temperatury zasilania głównego (Główna Temp. zasilania).
- 2 Naciśnij  lub , aby dostosować. **Przykład:**

i INFORMACJE

W przypadku trybu zależnego od pogody, wartość przesunięcia można zmodyfikować.

Dostosowanie temperatury zasilania (dodatkowego)

- 1 Przejdź do strony głównej temperatury zasilania dodatkowego (T zasil dod).
- 2 Naciśnij  lub , aby dostosować. **Przykład:**

i INFORMACJE

W przypadku trybu zależnego od pogody, wartość przesunięcia można zmodyfikować.

Aby ustawić/zastąpić temperaturę zasilania (powiązaną z nastawą sterowania termostatem w pomieszczeniu)**i INFORMACJE**

Aby zobaczyć, czy nastawa temperatury zasilania jest powiązana z nastawą temperatury w pomieszczeniu, patrz "4.4.3 Określanie używanej metody sterowania temperaturą" na stronie 7.

Ustawianie wartości nastawy temperatury zasilania (głównego)**i INFORMACJE**

Nie można dostosować/zastąpić temperatury zasilania (głównego) w przypadku sterowania przy pomocy termostatu w pomieszczeniu przy połączonych temperaturach zasilania. Jeśli jednak jest to konieczne, można dostosować żądaną temperaturę zasilania (głównego) poprzez dostosowanie wartości zadanych.



i INFORMACJE

Dostosowanie temperatury zasilania jest trwałe, chyba że temperatura zasilania ustawiana jest za pomocą harmonogramu. W takim przypadku zastąpienie jest ważne do czasu wystąpienia następnej zaplanowanej czynności.

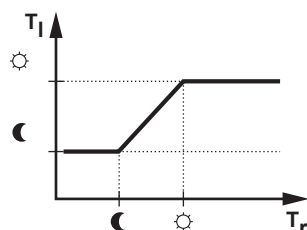

- 1 Przejdź do [7.4.2]:  > Ustawienia użytkownika > Wartości nastaw > Główna Temp. zasilania.
- 2 Ustaw Wartości nastaw zgodnie z następującym wykresem.

Przykład: Temperatura komfortowa termostatu w pomieszczeniu będzie odpowiadać temperaturze komfortowej zasilania.



- T_p : Temperatura pomieszczenia
 - T_r : Temperatura zasilania
- 3 Naciśnij  lub , aby dostosować/zastąpić.

Dostosowanie temperatury zasilania (dodatkowego)

- 1 Przejdź do strony głównej temperatury zasilania dodatkowego (T zasil dod).
- 2 Naciśnij  lub , aby dostosować. **Przykład:**

i INFORMACJE

W przypadku trybu zależnego od pogody, wartość przesunięcia można zmodyfikować.

4.4.7 Sterowanie temperaturą zasilania — Informacje na temat sterowania temperaturą zasilania

Sterowanie temperaturą zasilania oznacza, że steruje się jedynie temperaturą zasilania. Aby sterować temperaturą zasilania należy wykonać następujące czynności:





Można...	Lokalizacja
Odczytać żądaną temperaturę zasilania (głównego + dodatkowego).	Strony główne temperatury zasilania (głównego + dodatkowego)
<ul style="list-style-type: none"> • Dostosować/zastąpić temperaturę zasilania (głównego). • Dostosować temperaturę zasilania (dodatkowego). 	
Wybrać harmonogram temperatury zasilania (głównego + dodatkowego), który ma być użyty.	Struktura menu
Zaprogramować harmonogram temperatury zasilania (głównego + dodatkowego).	
Definiować wartości zadane używane przez harmonogram temperatury zasilania (głównego).	

Patrz również:

- "4.4.6 Sterowanie przy pomocy termostatu w pomieszczeniu — Używanie stron głównych temperatury zasilania" na stronie 10
- "4.7 Wartości zadane i harmonogramy" na stronie 18

4.4.8 Sterowanie temperaturą zasilania — Używanie sterowania temperaturą zasilania zgodnie z harmonogramem**Ustawianie wartości nastawy temperatury zasilania (głównego)****i INFORMACJE**



Dostosowanie temperatury zasilania jest trwałe, chyba że temperatura zasilania ustawiana jest za pomocą harmonogramu. W takim przypadku zastąpienie jest ważne do czasu wystąpienia następnej zaplanowanej czynności.

- 1 Przejdź do [7.4.2]:  > Ustawienia użytkownika > Wartości nastaw > Główna Temp. zasilania.
- 2 Naciśnij  lub , aby dostosować. **Przykład:**

Dostosowanie temperatury zasilania (dodatkowego)

- 1 Przejdź do strony głównej temperatury zasilania dodatkowego (T zasil dod).

4 Obsługa

2 Naciśnij  lub , aby dostosować. **Przykład:**

45°C 47°C

INFORMACJE

W przypadku trybu zależnego od pogody, wartość przesunięcia można zmodyfikować.

4.4.9 Sterowanie temperaturą zasilania — Używanie sterowania temperaturą zasilania NIEZGODNIE z harmonogramem

Dostosowanie temperatury zasilania (głównego)

1 Przejdź do strony głównej temperatury zasilania głównego (Główna Temp. zasilania).

2 Naciśnij  lub , aby dostosować. **Przykład:**

35°C 37°C

Dostosowanie temperatury zasilania (dodatkowego)

1 Przejdź do strony głównej temperatury zasilania dodatkowego (T zasil dod).

2 Naciśnij  lub , aby dostosować. **Przykład:**

45°C 47°C

INFORMACJE

W przypadku trybu zależnego od pogody, wartość przesunięcia można zmodyfikować.

4.4.10 Sterowanie przy pomocy zewnętrznego termostatu w pomieszczeniu — Informacje na temat sterowania przy pomocy zewnętrznego termostatu w pomieszczeniu

Sterowanie przy pomocy zewnętrznego termostatu w pomieszczeniu oznacza, że steruje się następującymi elementami:

- Temperatura pomieszczenia na zewnętrznym termostacie
- Temperatura zasilania na interfejsie użytkownika (Daikin)

Aby sterować temperaturą zasilania należy wykonać następujące czynności:



Można...	Lokalizacja
Odczytać żądaną temperaturę zasilania.	Strony główne temperatury zasilania (głównego + dodatkowego)
Dostosuj żądaną temperaturę zasilania.	
Należy to zmienić tylko wtedy, gdy nie można osiągnąć żądanej temperatury pomieszczenia.	

Patrz również: "4.4.6 Sterowanie przy pomocy termostatu w pomieszczeniu — Używanie stron głównych temperatury zasilania" na stronie 10

4.4.11 Sterowanie przy pomocy zewnętrznego termostatu w pomieszczeniu — Używanie sterowania przy pomocy zewnętrznego termostatu w pomieszczeniu

Dostosowanie temperatury zasilania (głównego)



1 Przejdź do strony głównej temperatury zasilania głównego (Główna Temp. zasilania).

2 Naciśnij  lub , aby dostosować. **Przykład:**

35°C 37°C

Dostosowanie temperatury zasilania (dodatkowego)

1 Przejdź do strony głównej temperatury zasilania dodatkowego (T zasil dod).

2 Naciśnij  lub , aby dostosować. **Przykład:**

45°C 47°C

INFORMACJE

W przypadku trybu zależnego od pogody, wartość przesunięcia można zmodyfikować.

4.5 Sterowanie ciepłą wodą użytkową

4.5.1 Informacje o sterowaniu ciepłą wodą użytkową

W zależności od trybu zbiornika cwu (ustawienie wprowadzone przez instalatora), korzysta się z różnych metod sterowania ciepłą wodą użytkową:

- Tryb dogrzewania
- Tryb harmonogramu
- Tryb harmonogramu + dogrzewania

OSTROŻNIE

Harmonogram zezwalania na działanie grzałki BSH jest używany w celu ograniczenia lub zezwolenia na działanie grzałki BSH w oparciu o program tygodniowy. Porada: Aby uniknąć nieskutecznego działania funkcji dezynfekcji, należy zezwolić grzałce BSH (w programie tygodniowym) działanie przez przynajmniej 4 godziny od początku rozpoczęcia zaplanowanej funkcji dezynfekcji. Jeśli grzałka BSH zostanie ograniczona podczas dezynfekcji, działanie tej funkcji NIE będzie skuteczne i wygenerowane zostanie stosowne ostrzeżenie AH.

i INFORMACJE

W przypadku kodu błędu AH, jeśli przerwanie funkcji dezynfekcji nie nastąpiło w wyniku użycia ciepłej wody użytkowej, zalecane jest wykonanie następujących czynności:

- Po wybraniu Ciepła woda użytkowa > Tryb nastawy > Dogrzewanie lub Dogrzew + har. zaleca się zaprogramowanie uruchomienia funkcji dezynfekcji przynajmniej 4 godziny po ostatnim oczekiwanym użyciu dużej ilości ciepłej wody. To uruchomienie można ustawić za pomocą ustawień instalatora (funkcja dezynfekcji).
- Po wybraniu Ciepła woda użytkowa > Tryb nastawy > Tylko harmon. zaleca się zaprogramowanie Buforowanie ekonom. na 3 godziny przed zaplanowanym uruchomieniu funkcji dezynfekcji, aby wstępnie nagrzać zbiornik.



Określanie używanego trybu zbiornika cwu (metoda 1)

Sprawdzić tabelę ustawień wprowadzonych przez instalatora, wypełnioną przez instalatora.

Określanie używanego trybu zbiornika CWU (metoda 2)

Wymagania wstępne: Profil użytkownika = Szczegół..

- Przejdź do strony głównej temperatury zbiornika CWU (Zbiornik).
- Sprawdź, które ikony są wyświetlane:

Jeśli wyświetlane jest...	To tryb zbiornika CWU = ...
	Tryb dogrzewania
	Tryb harmonogramu
	Tryb harmonogramu + dogrzewania

4.5.2 Tryb dogrzewania

W trybie dogrzewania (☉) zbiornik CWU natychmiastowo nagrzewa do temperatury pokazanej na stronie głównej temperatury zbiornika CWU (przykład: 50°C).

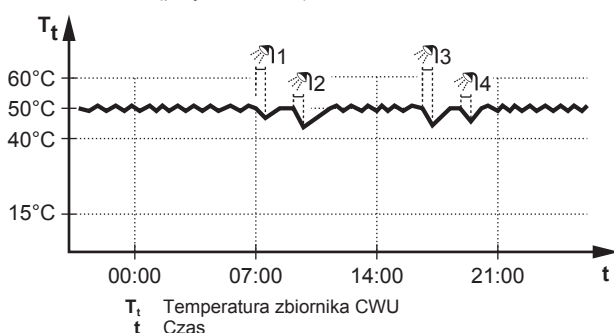
**i** INFORMACJE

Istnieje ryzyko zbyt małej wydajności grzewczej (chłodniczej)/problemów z komfortem (w przypadku częstego korzystania z ciepłej wody użytkowej wystąpią częste i długie przerwy w ogrzewaniu/chłodzeniu pomieszczenia) w przypadku wybrania ustawienia [6-0D]=0 ([A.4.1] Ciepła woda użytkowa Tryb nastawy=Tylko dogrzew) w przypadku zbiornika ciepłej wody użytkowej bez wewnętrznej grzałki BSH.

i INFORMACJE

Gdy tryb zbiornika CWU jest ustawiony na dogrzewanie, ryzyko zbyt małej wydajności grzewczej i problemów z komfortem jest znaczne. W przypadku częstego dogrzewania funkcja ogrzewania pomieszczenia/chłodzenia jest regularnie przerywana.

W trybie dogrzewania można wykonać następujące czynności:

Można...	Lokalizacja
Odczytać żądaną temperaturę dogrzewania.	Strona główna temperatury zbiornika CWU
Dostosować temperaturę dogrzewania.	
Warunek: Komunikat ∇ wyświetlany jest na stronie głównej temperatury zbiornika CWU.	Struktura menu
Aktywować tryb grzałki BSH zbiornika CWU.	
Zaprogramować harmonogram zezwolenia na pracę grzałki BSH w celu ograniczenia okresów czasu, w których grzałka BSH może działać.	
Przykład: Można zezwolić na pracę grzałki BSH tylko w nocy.	
(Tylko dla nienależącej do wyposażenia pompy ciepłej wody użytkowej dla drugiego powrotu)	
Zaprogramować harmonogram pompy ciepłej wody użytkowej w celu określenia, kiedy pompa ma być WŁĄCZANA, a kiedy WYŁĄCZANA.	
Po WŁĄCZENIU pompa działa i zapewnia, że woda w kranie dostępna jest od razu. Aby oszczędzić energię, pompę należy WŁĄCZAĆ tylko w okresach w ciągu dnia, w których konieczna jest natychmiastowa dostępność ciepłej wody.	

Patrz również:

- "4.5.5 Użycie strony głównej temperatury zbiornika cwu" na stronie 14
- "4.5.6 Użycie trybu grzałki BSH zbiornika cwu" na stronie 15
- "4.7 Wartości zadane i harmonogramy" na stronie 18

4.5.3 Tryb harmonogramu

W trybie harmonogramu (☉) zbiornik CWU przygotowuje ciepłą wodę stosownie do harmonogramu. Najlepszym okresem czasu, w którym można zezwolić zbiornikowi na przygotowanie ciepłej wody jest noc, ponieważ zapotrzebowanie na ogrzewanie pomieszczenia jest niższe.

Przykład:

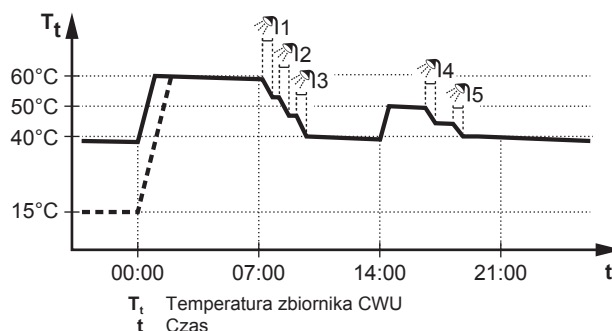

- Początkowo temperatura zbiornika CWU jest taka sama jak temperatura wody użytkowej dopływającej do zbiornika CWU (na przykład: 15°C).

4 Obsługa

- O godzinie 00:00 zbiornik CWU zaprogramowany jest na ogrzanie wody do wartości nastawy (na przykład: Buforowanie komfortowe = 60°C).
- Nad ranem ciepła woda jest zużywana i temperatura zbiornika CWU spada.
- O godzinie 14:00 zbiornik CWU zaprogramowany jest na ogrzanie wody do wartości nastawy (na przykład: Buforowanie ekonom. = 50°C). Ciepła woda znów jest dostępna.
- Po południu i wieczorem ponownie ciepła woda jest zużywana i temperatura zbiornika CWU ponownie spada.
- O godzinie 00:00 kolejnego dnia cykl powtarza się.

W trybie harmonogramu można wykonać następujące czynności:

Można...	Lokalizacja
Odczytać aktywną lub następną zaplanowaną temperaturę żadaną.	Strona główna temperatury zbiornika CWU
Zastąpić aktywną lub następną zaplanowaną temperaturę żadaną.	
Warunek: Komunikat \diamond wyświetlany jest na stronie głównej temperatury zbiornika CWU.	
Aktywować tryb grzałki BSH zbiornika CWU.	Struktura menu
Wybrać harmonogram temperatury zbiornika CWU.	
Zaprogramować harmonogram temperatury zbiornika CWU.	
Zdefiniować wartości zadane używane przez harmonogram temperatury zbiornika CWU.	
Zaprogramować harmonogram zezwolenia na pracę grzałki BSH w celu ograniczenia okresów czasu, w których grzałka BSH może działać.	
Przykład: Można zezwolić na pracę grzałki BSH tylko w nocy.	
(Tylko dla nienależącej do wyposażenia pompy ciepłej wody użytkowej dla drugiego powrotu) Zaprogramować harmonogram pompy ciepłej wody użytkowej w celu określenia, kiedy pompa ma być WŁĄCZANA, a kiedy WYŁĄCZANA.	
Po WŁĄCZENIU pompa działa i zapewnia, że woda w kranie dostępna jest od razu. Aby oszczędzić energię, pompę należy WŁĄCZAĆ tylko w okresach w ciągu dnia, w których konieczna jest natychmiastowa dostępność ciepłej wody.	

Patrz również:

- ["4.5.5 Użycie strony głównej temperatury zbiornika cwu" na stronie 14](#)
- ["4.5.6 Użycie trybu grzałki BSH zbiornika cwu" na stronie 15](#)
- ["4.7 Wartości zadane i harmonogramy" na stronie 18](#)

4.5.4 Tryb harmonogramu + dogrzewania

W trybie harmonogramu + dogrzewania (☺ ☹) sterowanie zbiornikiem ciepłej wody użytkowej jest takie samo jak w trybie harmonogramu. Jednak gdy temperatura zbiornika CWU spadnie poniżej wartości nastawy (=temperatura zbiornika dla dogrzewania – wartość histerezy; przykład: 35°C), zbiornik CWU ogrzewa się, aż osiągnie nastawę dogrzewania (przykład: 45°C). Zapewnia to dostępność minimalnej ilości ciepłej wody przez cały czas.

Przykład:

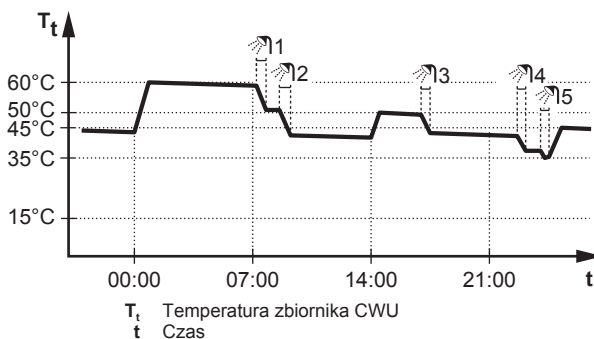

W trybie harmonogram + dogrzewanie można wykonać następujące czynności:

Można...	Lokalizacja
Można wykonać te same czynności co w trybie harmonogramu.	—
Dostosować wartość nastawy (Dogrzewanie).	Struktura menu

Patrz również:

- ["4.5.3 Tryb harmonogramu" na stronie 13](#)
- ["4.7 Wartości zadane i harmonogramy" na stronie 18](#)

4.5.5 Użycie strony głównej temperatury zbiornika cwu



UWAGA

Tryb dezynfekcji. Nawet, jeśli tryb ciepłej wody użytkowej zostanie wyłączony na stronie głównej temperatury zbiornika CWU (Zbiornik), tryb dezynfekcji pozostanie aktywny.

Typowe strony główne temperatury zbiornika CWU

W zależności od profilu użytkownika interfejs użytkownika przedstawia podstawową lub szczegółową stronę główną. Przykłady na poniższych ilustracjach dotyczą trybu zbiornika CWU = Harmonogram.

Profil użytkownika = Podstawowy	Profil użytkownika = Szczegół.

Odczytywanie i ustawianie temperatury żądanej dogrzewania (w harmonogramu i dogrzewania)

- 1 Przejdź do [7.4.3.3]: > Ustawienia użytkownika > Wartości nastaw > Temperatura zbiornika > Dogrzewanie.
Wynik: Można odczytać temperaturę żadaną dogrzewania.
- 2 Naciśnij lub , aby dostosować.

Odczytywanie i zastępowanie aktywnej lub następną zaplanowaną temperaturę żadaną (w trybie harmonogramu lub harmonogramu + dogrzewania)

- 1 Przejdź do strony głównej temperatury zbiornika CWU (Zbiornik).
Wynik: **60°C** zostanie wyświetlone.

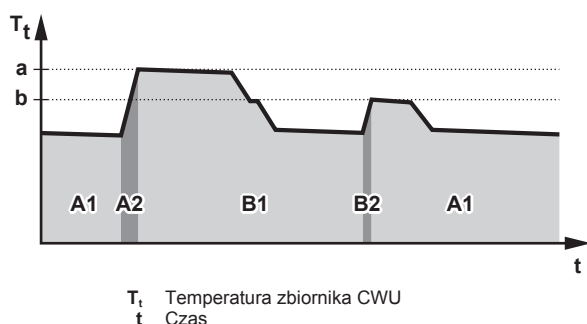

Podczas okresu...	Można odczytać...
A1	Następna zaplanowana czynność (a)
A2	Aktywna czynność (a)
B1	Następna zaplanowana czynność (b)
B2	Aktywna czynność (b)

- 2 Naciśnij lub , aby zastąpić. **Uwaga:** Jeśli temperatura żądana jest zależna od pogody, nie można jej zmienić na stronie głównej.

Przykład użycia: Użytkownik potrzebuje więcej wody niż zaplanowano

W następujących sytuacjach:

- Bieżący czas = 10:30
- Następna zaplanowana czynność dla zbiornika CWU = Ogrzewanie do wartości nastawy (Eko; przykład: 55°C i wystarcza dla 2 osób) o 14:00
- Tego wieczoru potrzeba ciepłej wody dla 3 osób

Można wykonać następujące czynności:

- 1 Przejdź do strony głównej temperatury zbiornika CWU (Zbiornik).
- 2 Zastąp następną zaplanowaną czynność, zmieniając z 55°C na 60°C.

Korzyści:

- Ilość ciepłej wody będzie wystarczająca (= komfortowa).
- NIE trzeba zmieniać harmonogramu (= łatwo).
- NIE trzeba aktywować trybu grzałki BSH zbiornika CWU (= oszczędność energii).

4.5.6 Użycie trybu grzałki BSH zbiornika cwu

Informacje o trybie grzałki BSH zbiornika CWU

Można użyć trybu grzałki BSH zbiornika CWU w celu natychmiastowego rozpoczęcia ogrzewania wody do wartości nastawy (Buforow. komfort.). Spowoduje to jednak dodatkowe zużycie energii.

Sprawdzanie, czy tryb grzałki BSH zbiornika CWU jest aktywny

- 1 Przejdź do strony głównej temperatury zbiornika CWU (Zbiornik).
- 2 Należy sprawdzić:
 - W profilu użytkownika = Podstawowy: Jeśli wyświetlane jest , tryb grzałki BSH zbiornika CWU jest aktywny.
 - W profilu użytkownika = Szczegół.: Jeśli wybrane jest , tryb grzałki BSH zbiornika CWU jest aktywny.

Aktywowanie trybu grzałki BSH zbiornika CWU (profil użytkownika = Podstawowy)

- 1 Przejdź do strony głównej temperatury zbiornika CWU (Zbiornik).
- 2 Naciśnij na dłużej niż 5 sekund.

Aktywowanie trybu grzałki BSH zbiornika CWU (profil użytkownika = Szczegółowy)

- 1 Przejdź do strony głównej temperatury zbiornika CWU (Zbiornik).
- 2 Naciśnij przyciski i , aby wybrać opcję .

Przykład użycia: Natychmiast potrzeba więcej ciepłej wody

W następujących sytuacjach:

- Użytkownik zużył już większość ciepłej wody.
- Nie można czekać na następną zaplanowaną czynność w celu ogrzania zbiornika CWU.

Można aktywować tryb grzałki BSH zbiornika CWU.

Korzyść: Zbiornik CWU niezwłocznie rozpocznie ogrzewanie wody do wartości nastawy (Buforow. komfort.).



INFORMACJE

Gdy aktywny jest tryb grzałki BSH zbiornika CWU, ryzyko zbyt małej wydajności grzewczej i problemów z komfortem w przypadku ogrzewania/chłodzenia pomieszczenia jest znaczne. W przypadku częstej pracy ciepłej wody użytkowej, będą występować częste i długie przerwy ogrzewania/chłodzenia pomieszczenia.

4.6 Zaawansowane użycie

4.6.1 Informacje o zmienianiu poziomu uprawnień użytkownika

Ilość informacji, które można odczytać w strukturze menu zależy od poziomu uprawnień użytkownika:

- Użytkownik (= domyślnie)
- Zaawan. użytk.: Można odczytać więcej informacji.

Ustawianie poziomu uprawnień użytkownika na Zaawansowany użytkownik

- 1 Przejdź do głównego menu lub do jego podmenu:
- 2 Naciśnij na dłużej niż 4 sekundy.

Wynik: Poziom uprawnień użytkownika przełączany jest na Zaawan. użytk.. Wyświetlane są dodatkowe informacje, a do tytułu menu dodawany jest symbol "+". Poziom uprawnień użytkownika ma wartość Zaawan. użytk., o ile nie zostanie ustawiony inaczej.

Ustawianie poziomu uprawnień użytkownika na Użytkownik

- 1 Naciskaj dłużej niż 4 sekundy.

Wynik: Poziom uprawnień użytkownika przełączany jest na Użytkownik. Interfejs użytkownika przejdzie do domyślnego ekranu głównego.

4.6.2 Korzystanie z trybu cichego

Informacje o trybie cichym

Trybu cichego można użyć do zmniejszenia poziomu dźwięku generowanego przez jednostkę zewnętrzną. Powoduje to również zmniejszenie wydajności ogrzewania/chłodzenia systemu. Dostępnych jest kilka poziomów trybu cichego.

Można:

- Całkowicie wyłączyć tryb cichy
- Ręcznie włączyć dany poziom trybu cichego aż do wystąpienia następnej zaplanowanej czynności
- Użyć i zaprogramować harmonogram trybu cichego



INFORMACJE



Jeśli temperatura zewnętrzna jest niższa od zera, zalecamy NIE używać najcichszego poziomu.

4 Obsługa

Możliwe poziomy trybu cichego

Poziom	Opis
Poziom 1	Mniej cichy. Przy niższych temperaturach otoczenia wydajność może być mniejsza.
Poziom 2	Umiarkowanie cichy. Niezależnie od okoliczności wydajność może być mniejsza.
Poziom 3	Najcichszy. Niezależnie od okoliczności wydajność będzie mniejsza.





Sprawdzanie, gdy aktywny jest tryb cichy

- Naciśnij , aby przejść do jednej ze stron głównych.
- Jeśli wyświetlany jest , tryb cichy jest aktywny.

Aby użyć trybu cichego

Wymagania wstępne: Ustawiono poziom uprawnień użytkownika na Zaawansowany użytkownik.

- Przejdź do [3]:  > Tryb cichy.
- Wykonaj jedną z następujących czynności:

Aby...	Wtedy...
Całkowicie wyłączyć tryb cichy	Wybierz Zawsze WYŁ. i naciśnij  .
Ręcznie włącz dany poziom trybu cichego	<ul style="list-style-type: none"> Wybierz Wł. i naciśnij . Przejdź do [7.4.4]:  > Ustawienia użytkownika > Wartości nastaw > Poziom cichy. Wybierz poziom i naciśnij .
Użyć i zaprogramować harmonogram trybu cichego	<ul style="list-style-type: none"> Wybierz Automatycznie i naciśnij . Zaprogramuj harmonogram. Patrz "4.7.2 Używanie i programowanie harmonogramów" na stronie 18.





Przykład użycia: Po południu śpi dziecko

W następujących sytuacjach:

- Zaprogramowano harmonogram trybu cichego:
 - W nocy: Poziom 3 (= najcichszy).
 - W ciągu dnia: WYŁ aby zapewnić wydajność systemu ogrzewania/chłodzenia.
- Jednak po południu śpi dziecko i użytkownik chce, aby było cicho.

Można wykonać następujące czynności:

Wymagania wstępne: Ustawiono poziom uprawnień użytkownika na Zaawansowany użytkownik.

- Przejdź do [3]:  > Tryb cichy.
- Wybierz Wł. i naciśnij .
- Przejdź do [7.4.4]:  > Ustawienia użytkownika > Wartości nastaw > Poziom cichy.
- Wybierz Poziom 3 i naciśnij .

Korzyści:

Jednostka zewnętrzna pracuje na najcichszym poziomie.

4.6.3 Używanie trybu urlopu

Informacje o trybie urlopu

Podczas urlopu można użyć trybu urlopu w celu odejścia od normalnych harmonogramów, bez konieczności ich zmiany. Trybu urlopu można użyć tylko wtedy, gdy sterowanie temperaturą =

sterowanie przy pomocy termostatu w pomieszczeniu. Patrz także "4.4.3 Określanie używanej metody sterowania temperaturą" na stronie 7.

Użycie trybu urlopu składa się zwykle z następujących etapów:

- Konfigurowanie urlopu dla jednej z następujących sytuacji:

Sytuacja	Wtedy...
Podczas urlopu przebywasz w domu	Należy wybrać dzień: ogrzewanie/ chłodzenie pomieszczenia następować będzie zgodnie z żadaną temperaturą pomieszczenia dla wybranego dnia.
Podczas urlopu wyjeżdżasz z domu	<p>Należy skonfigurować ustawienia ogrzewania/chłodzenia pomieszczenia.</p> <ul style="list-style-type: none"> Ogrzewanie/chłodzenie pomieszczenia następować będzie zgodnie z tymi ustawieniami. Tryb ciepłej wody użytkowej można WŁĄCZYĆ lub WYŁĄCZYĆ. Jeśli użytkownik zdecyduje się na pozostawienie tego ustawienia WYŁĄCZONEGO, tryb dezynfekcji pozostanie aktywny.



- Aktywowanie trybu urlopu.

- Jeśli NIE ZOSTANIE on aktywowany, skonfigurowane ustawienia urlopu NIE ZOSTANĄ użyte.
- Po aktywowaniu:

Okres	Wtedy...
Przed i po urlopie	Użyty zostanie normalny harmonogram.
Podczas urlopu	Użyte zostaną skonfigurowane ustawienia urlopu.

Sprawdzenie, czy tryb urlopu jest aktywny oraz/lub pracuje

- Naciśnij , aby przejść do jednej ze stron głównych.
- Należy sprawdzić:

Jeśli wyświetlane jest...	Wtedy...
	<p>Uaktywniono jeden z następujących trybów urlopu:</p> <ul style="list-style-type: none"> Tryb świąteczny (Poza domem) jest aktywny, ale jeszcze NIE działa. Tryb świątecznego (Dom) jest aktywny. Nie można zobaczyć, czy tryb świąteczny już działa.
	Tryb świątecznego (Poza domem) jest aktywny i działa.

Konfigurowanie świąt (gdy użytkownik zostaje w domu)

Wymagania wstępne: Ustawiono poziom uprawnień użytkownika na Zaawansowany użytkownik.

- Przejdź do [2.2]:  > Świąto > Tryb świąteczny.
- Wybierz Dom.
- Skonfiguruj ustawienia trybu świątecznego (gdy użytkownik zostaje w domu).
- Aktywuj tryb świąteczny.

Możliwe ustawienia trybu świątecznego (gdy użytkownik zostaje w domu)

Ustawienie	Opis
Od oraz Do	Pierwszy i ostatni dzień świąt.
Użyj harmonogramu dnia	Harmonogram dnia używany podczas świąt. Przykład: Sobota

**INFORMACJE**

Przełącz na Zaawan. użyt., aby zmienić ustawienie Użyj harmonogramu dnia.

Konfigurowanie świąt (gdy użytkownik wyjeżdża)

Wymagania wstępne: Ustawiono poziom uprawnień użytkownika na Zaawansowany użytkownik.

- 1 Przejdź do [2.2]: > Świąto > Tryb świąteczny.
- 2 Wybierz Poza domem.
- 3 Skonfiguruj ustawienia trybu świątecznego (gdy użytkownik wyjeżdża).
- 4 Aktywuj tryb świąteczny.

Możliwe ustawienia trybu świątecznego (gdy użytkownik wyjeżdża)

Ustawienie	Opis
Od oraz Do	Pierwszy i ostatni dzień świąt.
Tryb pracy	Tryb pracy używany podczas świąt.
Ogrzewanie	Nastawa używana podczas świąt, gdy jednostka działa w trybie ogrzewania.
Chłodzenie	Nastawa używana podczas świąt, gdy jednostka działa w trybie chłodzenia.
Ciepła woda użytkowa	WŁĄCZ lub WYŁĄCZ tryb ciepłej wody użytkowej w czasie urlopu.

**INFORMACJE**

Można zmieniać tylko ustawienia Od i Do na poziomie Użytkownik. Aby zmienić inne ustawienia, należy przełączyć na poziom Zaawan. użytk..

Aktywowanie lub dezaktywowanie trybu świątecznego

Wymagania wstępne: Skonfigurowano święta.

- 1 Przejdź do [2.1]: > Świąto > Świąto.
- 2 Wykonaj jedną z następujących czynności:
 - Aby aktywować, wybierz Tak i naciśnij **OK**.
 - Aby dezaktywować, wybierz Nie i naciśnij **OK**.

Przykład użycia: Użytkownik wyjeżdża zimą

W następujących sytuacjach:

- Za 2 dni użytkownik wyjeżdża na 2 tygodnie, w zimie.
- Użytkownik chce oszczędzić energię, ale zapobiec zamarznięciu domu.

Można wykonać następujące czynności:

Wymagania wstępne: Ustawiono poziom uprawnień użytkownika na Zaawansowany użytkownik.

- 1 Skonfiguruj święta. Przejdź do [2]: > Świąto i skonfiguruj następujące ustawienia:

Ustawienie	Wartość
Tryb świąteczny	Poza domem
Od	2 lutego 2014
Do	16 lutego 2014
Tryb pracy	Ogrzewanie
Ogrzewanie	12°C

2 Aktywuj tryb świąteczny.

- Przejdź do [2.1]: > Świąto > Świąto.
- Wybierz Tak i naciśnij **OK**.

Korzyści:

- Przed i po świątach użyty zostanie normalny harmonogram.
- Podczas świąt oszczędzana będzie energia, a dom będzie chroniony przed zamarznięciem.

Przykład użycia: Podczas świąt użytkownik wraca do domu

W następujących sytuacjach:

- Skonfigurowano i aktywowano tryb świątecznego (Poza domem).
- Podczas świąt użytkownik wrócił do domu na kilka godzin i chce użyć normalnego harmonogramu.

Można wykonać następujące czynności:

- 1 Dezaktywować tryb świąteczny.
- 2 Przy ponownym wyjściu należy ponownie aktywować tryb świąteczny.

Korzyści:

NIE trzeba zmieniać harmonogramu ani konfiguracji świąt.

4.6.4 Odczytywanie informacji**Odczytywanie informacji**

Wymagania wstępne: Ustawiono poziom uprawnień użytkownika na Zaawansowany użytkownik.

- 1 Przejdź do [6]: > Informacje.

Możliwe odczytywanie informacji

W menu...	Można odczytać...
[6.1] Informacje o czujniku	Temperatura pomieszczenia, zbiornika lub CWU i zasilania. (Jeśli ma zastosowanie)
[6.2] Pomiar energii	Wytworzona energia, zużyta energia i zużyty gaz.
[6.3] Obsługa błędów	Historia błędów i numer kontaktowy/pomocy.
[6.4] Poziom uprawnień użytkownika	Bieżący poziom uprawnień użytkownika.
[6.5] Siłowniki	Status/tryb każdego siłownika. Przykład: WŁĄCZONA/WYŁĄCZONA pompa ciepłej wody użytkowej.
[6.6] Tryby pracy	Bieżący tryb pracy. Przykład: Tryb odszraniania/powrotu oleju.
[6.7] Godziny pracy	Godziny pracy systemu.
[6.8] Wersja	Informacje o wersji systemu.

**INFORMACJE**

Jeśli w układzie znajduje się glikol, wytworzona energia NIE jest wyświetlana.

4.6.5 Konfigurowanie daty, godziny, jednostek miary, kontrastu i podświetlenia**Konfigurowanie godziny i daty**

Wymagania wstępne: Ustawiono poziom uprawnień użytkownika na Zaawansowany użytkownik.

- 1 Przejdź do [1]: > Ustaw godzinę/datę.

**INFORMACJE**

Przełącz na Zaawan. użyt., aby zmienić czas letni i notację 12-/24-godzinna.

4 Obsługa

Konfigurowanie jednostek miary

Wymagania wstępne: Ustawiono poziom uprawnień użytkownika na Zaawansowany użytkownik.

- Przejdź do [7.6]: > Ustawienia użytkownika > Jednostka miary.

Możliwe ustawienia jednostek miary

Ustawienie	Możliwe jednostki miary
Punkt dziesiętny	<ul style="list-style-type: none"> Kropka Przecinek
Temperatura	<ul style="list-style-type: none"> °C °F
Wytworzona energia	<ul style="list-style-type: none"> kWh MBtu
Przepływ	<ul style="list-style-type: none"> l/min. GPM

Konfigurowanie kontrastu kontrolera zdalnego

Wymagania wstępne: Ustawiono poziom uprawnień użytkownika na Zaawansowany użytkownik.

- Przejdź do [7.1.1]: > Ustawienia użytkownika > Wyświetlanie > Kontrast.

Konfigurowanie czasu podświetlenia LCD w kontrolerze zdalnym

Wymagania wstępne: Ustawiono poziom uprawnień użytkownika na Zaawansowany użytkownik.

- Przejdź do [7.1.2]: > Ustawienia użytkownika > Wyświetlanie > Czas podświetlenia LCD.

4.6.6 Konfigurowanie profilu użytkownika i stron głównych

Ustawianie profilu użytkownika

Wymagania wstępne: Ustawiono poziom uprawnień użytkownika na Zaawansowany użytkownik.

- Przejdź do [7.1.3]: > Ustawienia użytkownika > Wyświetlanie > Profil użytkownika.
- Wybierz profil użytkownika i naciśnij .

Możliwe profile użytkownika

Jeśli profil użytkownika = Szczegół., można zobaczyć i wykonać więcej czynności na stronach głównych.

Profil użytkownika = Podstawowy	Profil użytkownika = Szczegół.

Konfigurowanie stron głównych, które dostępne będą dla użytkownika

Wymagania wstępne: Ustawiono poziom uprawnień użytkownika na Zaawansowany użytkownik.

- Przejdź do [7.1.4]: > Ustawienia użytkownika > Wyświetlanie > Dostępne strony główne.

Wynik: Wyświetlona zostanie lista stron głównych dostępnych dla danego układu systemu.

- Wybierz stronę główną i naciśnij .
- Wykonaj jedną z następujących czynności:

- Aby wyświetlić stronę główną, wybierz Tak i naciśnij .
- Aby ukryć stronę główną, wybierz Nie i naciśnij .

4.7 Wartości zadane i harmonogramy

4.7.1 Korzystanie z wartości zadanych

Informacje o wartościach zadanych

Wartości zadane można zdefiniować dla wielu elementów sterowania. Wartości zadane ułatwiają użycie tej samej wartości w wielu miejscach (na stronie głównej harmonogramów i temperatury w pomieszczeniu (◉ i ◐)). Aby zmienić później wartość, wystarczy to zrobić tylko w jednym miejscu.

Definiowanie wartości nastaw

- Przejdź do [7.4]: > Ustawienia użytkownika > Wartości nastaw.
- Wybierz kontroler, dla którego ma być używana wartość nastawy. **Przykład:** Temperatura pomieszczenia.
- Wybierz wartość nastawy i naciśnij . **Przykład:** Komfort (ogrzewanie).
- Wybierz temperaturę i naciśnij .

Możliwe wartości nastaw

Skrzynka	Wartość nastawy	Miejsce użycia
Temperatura pomieszczenia	Komfort	<ul style="list-style-type: none"> Harmonogramu temperatury pomieszczenia Strona główna temperatury pomieszczenia (◉ i ◐), jeśli profil użytkownika = Szczegół.
	Eko	
Główna Temp. zasilania	Komfort	Harmonogramy temperatury zasilania głównego
	Eko	
Temperatura zbiornika	Buforowanie komfortowe	Harmonogram temperatury zbiornika CWU, jeśli tryb zbiornika CWU to <ul style="list-style-type: none"> Zaprogramowane Harmonogram dogrzewanie +
	Buforowanie ekonom.	
	Dogrzewanie	
Poziom cichy		Używane, gdy tryb cichy ustawiony jest na Wł.
Cena prądu	Wysokie Średnia Niskie	Nie dotyczy
Cena paliwa		Nie dotyczy

4.7.2 Używanie i programowanie harmonogramów

Informacje o harmonogramach

W zależności od układu systemu i konfiguracji dokonanej przez instalatora dostępne mogą być harmonogramy (zdefiniowane wstępnie oraz/lub zdefiniowane przez użytkownika) dla wielu elementów sterowania.

Można:

- Wybrać harmonogramy, które będą obecnie używane.

- Programować własne harmonogramy, jeśli zdefiniowane wstępnie harmonogramy nie są satysfakcjonujące. Możliwe do zaprogramowania czynności zależą od elementu sterowania.

Możliwe czynności stosownie do sterowania

Sterowanie	Możliwe czynności
Temperatura pomieszczenia	Programowanie, kiedy ma mieć miejsce ogrzewanie lub chłodzenie pomieszczenia:
Temperatura zasilania głównego	<ul style="list-style-type: none"> • Komfort (wartość nastawy) • Eko (wartość nastawy) • [Temperatura niestandardowa]
Temperatura zasilania dodatkowego	Programowanie, kiedy temperatura zasilania dodatkowego jest WŁĄCZONA i WYŁĄCZONA.
Temperatura zbiornika CWU	<p>Programowanie, kiedy zbiornik CWU ma być ogrzewany. Możliwe czynności zależą od ustawienia instalatora.</p> <p>Możliwe czynności 1:</p> <ul style="list-style-type: none"> • Buforow. komfort. (wartość nastawy)^(a) • Buforowanie eko (wartość nastawy)^(a) • Buforow. zatrzym. ^(b)
Zezwolenie na grzałkę BSH	<p>Programowanie, kiedy grzałka BSH może działać.</p> <p>Przykład: Można zezwolić na pracę grzałki BSH tylko w nocy.</p>
Tryb cichy	<p>Programowanie, kiedy jednostka ma używać danego poziomu trybu cichego:</p> <ul style="list-style-type: none"> • Poziom 1 • Poziom 2 • Poziom 3 • WYŁ
(Tylko dla nienależącej do wyposażenia pompy ciepłej wody użytkowej dla drugiego powrotu)	Programowanie, kiedy pompa ciepłej wody użytkowej jest WŁĄCZONA i WYŁĄCZONA.
Pompa ciepłej wody użytkowej	
Cena prądu elektrycznego	Programowanie, gdy dana taryfa za prąd elektryczny jest prawidłowa.

- (a) Rozpoczęcie ogrzewania do czasu osiągnięcia żądanej nastawy (Eko/Komfort).
- (b) Zatrzymanie ogrzewania, nawet jeśli temperatura żądana nie zostanie osiągnięta; na przykład: jeśli taryfa elektryczna jest wyższa w ciągu dnia, można zaprogramować zatrzymanie o godzinie 06:00.

Wybieranie harmonogramu, który ma być obecnie używany

- 1 Przejdź do [5]: > Wybierz harmonogramy.
- 2 Wybierz pilota, dla którego ma być używany harmonogram.
Przykład: [5.1] Temperatura pomieszczenia.
- 3 Wybierz tryb pracy, dla którego ma być używany harmonogram.
Przykład: [5.1.1] Ogrzewanie.
- 4 Wybierz zdefiniowany wstępnie lub zdefiniowany przez użytkownika harmonogram i naciśnij .

Programowanie harmonogramu

- 1 Przejdź do [7.3]: > Ustawienia użytkownika > Ustaw harmonogramy.

- 2 Otwórz pusty, zdefiniowany wstępnie lub zdefiniowany przez użytkownika harmonogram.
- 3 Zmień go.
- 4 Zapisz go.

Wskazówki dotyczące programowania

Ustaw harmonogram ogrzewania	
Pn	07:00 Komfort
	Usun linie Wyczyść harmonogram dnia Kopiuj dzień Zapisz harmonogram
OK Wybierz Przewiń	

Można:

- Usunąć wiersze z harmonogramu
- Wyczyścić harmonogram dnia
- Skopiować jeden dzień na inne

Przykład użycia: Użytkownik pracuje w systemie 3-zmianowym

Jeśli użytkownik pracuje w systemie 3-zmianowym, można wykonać następujące czynności:

- 1 Zaprogramuj 3 harmonogramy temperatur w trybie ogrzewania i nadaj im odpowiednie nazwy. **Przykład:** ZmianaPoranna, ZmianaDzienna, ZmianaWieczorna
- 2 Wybrać harmonogram, który będzie obecnie używany.

4.7.3 Harmonogramy: Przykład



INFORMACJE

Procedury programowania innych harmonogramów są podobne.

W tym przykładzie:

- Harmonogram temperatury pomieszczenia w trybie ogrzewania
- Poniedziałek = Wtorek = Środa = Czwartek = Piątek
- Sobota = Niedziela

Programowanie harmonogramu

- 1 Przejdź do [7.3.1.1]: > Ustawienia użytkownika > Ustaw harmonogramy > Temp. pomieszczenia > Ustaw harmonogram ogrzewania.
- 2 Wybierz Puste i naciśnij .
- 3 Zaprogramuj harmonogram na poniedziałek. Szczegółowe informacje przedstawiono poniżej.
- 4 Skopiuj poniedziałek do wtorku, środy, czwartku i piątku. Szczegółowe informacje przedstawiono poniżej.
- 5 Zaprogramuj harmonogram na sobotę.
- 6 Skopiuj sobotę do niedzieli.
- 7 Zapisz harmonogram i nadaj mu nazwę. Szczegółowe informacje przedstawiono poniżej.

Programowanie harmonogramu na poniedziałek

- 1 Użyj przycisków i do wybrania poniedziałku.
- 2 Naciśnij , aby wprowadzić harmonogram na poniedziałek.
- 3 Programowanie harmonogramu na poniedziałek:
 - Użyj przycisków i do wybrania pozycji.
 - Użyj przycisków i , aby zmienić wartość pozycji.

Kopiowanie jednego dnia do innego

- 1 Wybierz dzień, który chcesz skopiować, a następnie naciśnij .
Przykład: poniedziałek.
- 2 Wybierz Kopiuj dzień i naciśnij .

4 Obsługa

- 3 Ustaw dni, do których chcesz skopiować Tak, i naciśnij **OK**.
Przykład: wtorek = Tak, środa = Tak, czwartek = Tak i piątek = Tak.

Zapisywanie harmonogramu

- 1 Naciśnij **OK**, wybierz Zapisz harmonogram i naciśnij **OK**.
- 2 Wybierz Użytkownika 1, Użytkownika 2 lub Użytkownika 3 i naciśnij **OK**.
- 3 Zmień nazwę i naciśnij **OK**. (Ma zastosowanie wyłącznie do harmonogramów temperatury pomieszczenia). **Przykład:** MójTygodniowyHarmonogram

4.7.4 Wstępnie zdefiniowane harmonogramy: Temperatura pomieszczenia + temperatura zasilania (głównego)

☉: Temperatura żądana = Wartość nastawy (Komfort)

☾: Temperatura żądana = Wartość nastawy (Eko)

Wstępnie zdefiniowany 1



Wstępnie zdefiniowany 2

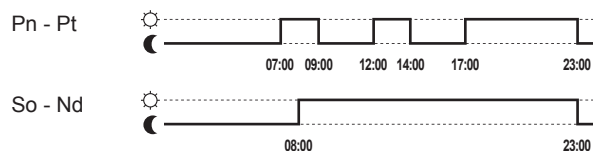

Wstępnie zdefiniowany 3



INFORMACJE

Zdefiniowane wstępnie harmonogramy mają zastosowanie zarówno dla trybu ogrzewania, jak i chłodzenia.

4.7.5 Wstępnie zdefiniowane harmonogramy: Temperatura zasilania (dodatkowego)

⊔: Strefa dodatkowa = Wł.

○: Strefa dodatkowa = WYŁ

Wstępnie zdefiniowany 1



Wstępnie zdefiniowany 2



Wstępnie zdefiniowany 3



INFORMACJE

Zdefiniowane wstępnie harmonogramy mają zastosowanie zarówno dla trybu ogrzewania, jak i chłodzenia.

4.7.6 Wstępnie zdefiniowane harmonogramy: Temperatura zbiornika CWU

a ↑: Rozpocznij wytwarzanie ciepłej wody użytkowej. Żądana temperatura zbiornika CWU = Wartość nastawy (Buforow. komfort.)

b ↑: Rozpocznij wytwarzanie ciepłej wody użytkowej. Żądana temperatura zbiornika CWU = Wartość nastawy (Buforowanie eko)

Wstępnie zdefiniowany 1

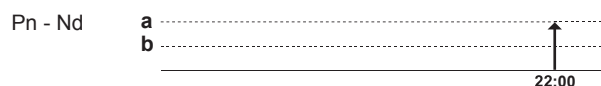

Wstępnie zdefiniowany 2

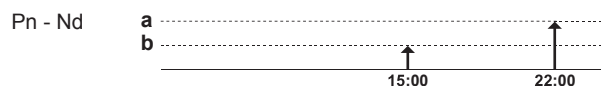

Wstępnie zdefiniowany 3

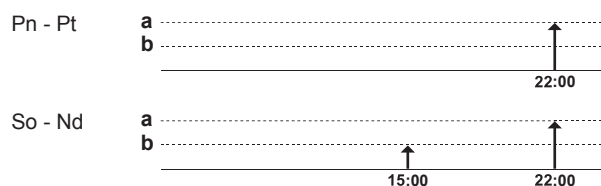

4.8 Działanie zależne od pogody

W sterowaniu ogrzewaniem/chłodzeniem pomieszczenia tryb nastawy temperatury zasilania może być:

- Stały
- Zależny od pogody (temperatura wody na wylocie określana jest automatycznie w zależności od temperatury zewnętrznej)

Aby wybrać tryb nastawy, należy zapoznać się z przewodnikiem odniesienia dla instalatora.

Aby ustawić parametry krzywej zależnej od pogody, patrz niżej.

4.8.1 Wybieranie ustawień zależnych od pogody

Wymagania wstępne: Ustawiono poziom uprawnień użytkownika na Zaawansowany użytkownik.

- 1 Przejdź do [7.7]: > Ustawienia użytkownika > Ustaw zależne od pogody.
- 2 Dla głównej strefy temperatury zasilania [7.7.1] zmień za pomocą i i potwierdź za pomocą **OK**.
- 3 Jeśli ma to zastosowanie, dla strefy temperatury zasilania dodatkowego [7.7.1] zmień za pomocą i i potwierdź za pomocą **OK**.

Ustaw ogrz. zależne od pogody/Ustaw chłodz. zależne od pogody

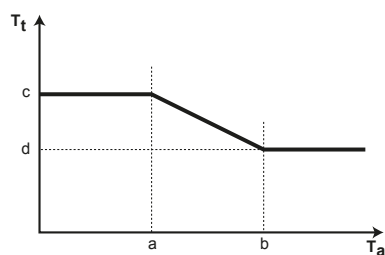

- T_t Docelowa temperatura zasilania
 T_a Temperatura zewnętrzna
a Niska temperatura otoczenia na zewnątrz
b Wysoka temperatura otoczenia na zewnątrz
c Żądana temperatura zasilania, kiedy temperatura zewnętrzna jest równa lub spada poniżej wartości niskiej temperatury otoczenia. **Uwaga:** w trybie ogrzewania ta wartość powinna być wyższa niż (d), ponieważ dla niskich temperatur na zewnątrz wymagana jest cieplejsza woda. W trybie chłodzenia ta wartość powinna być wyższa niż (d), ponieważ dla niskich temperatur na zewnątrz wystarczy, że woda jest mniej zimna
d Żądana temperatura zasilania, kiedy temperatura zewnętrzna jest równa lub wzrasta powyżej wartości wysokiej temperatury otoczenia. **Uwaga:** w trybie ogrzewania ta wartość powinna być niższa niż (c), ponieważ dla wysokich temperatur na zewnątrz wymagana jest chłodniejsza woda. W trybie chłodzenia ta wartość powinna być niższa niż (c), ponieważ dla wysokich temperatur na zewnątrz wymagana jest chłodniejsza woda.

4.9 Struktura menu: Przegląd ustawień użytkownika

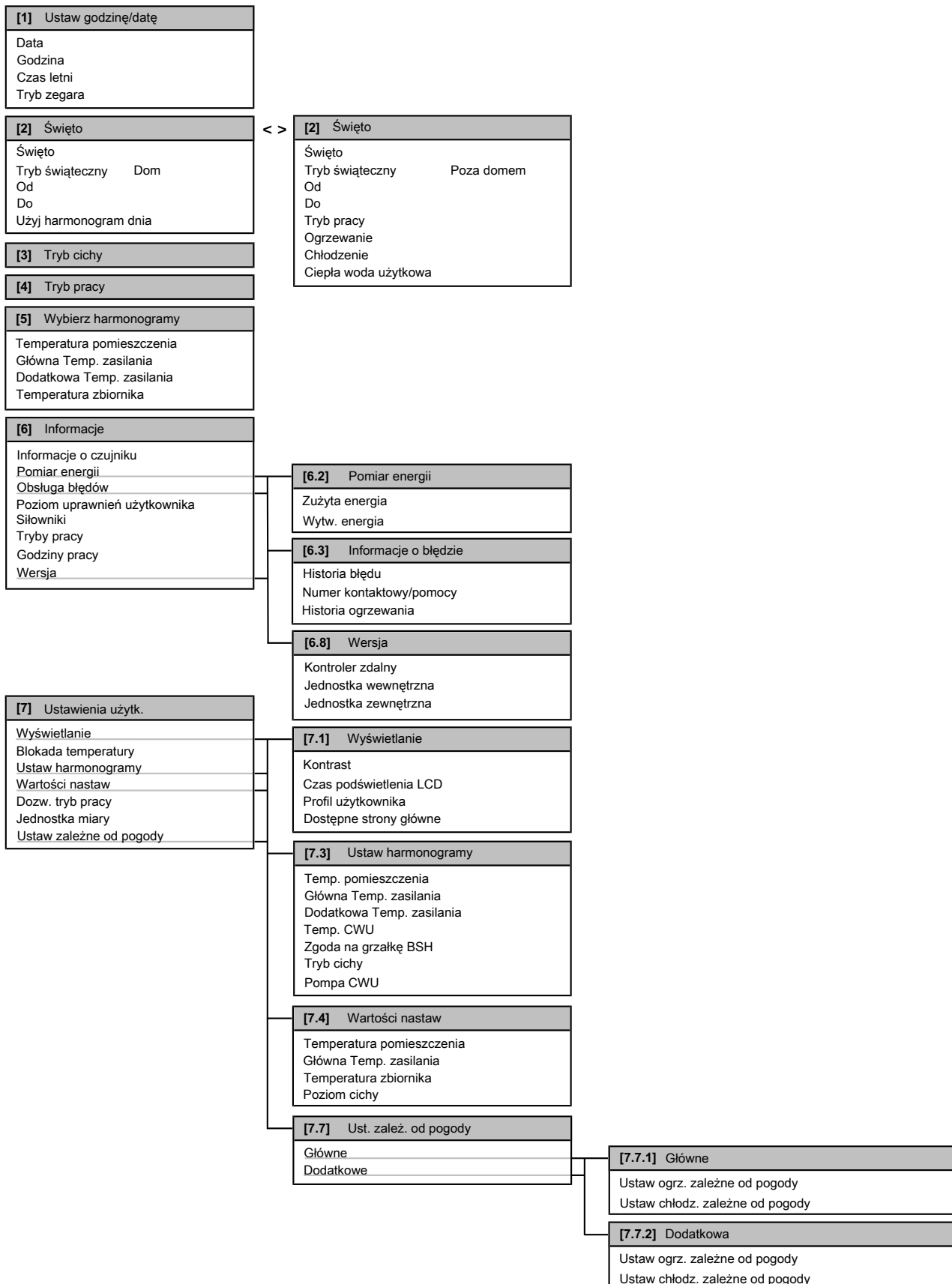

INFORMACJE

W zależności od wybranych ustawień instalatora i typu urządzenia, ustawienia będą widoczne/niewidoczne.

4.10 Ustawienia instalatora: Tabele wypełniane przez instalatora

4.10.1 Szybki kreator

Ustawienie	Wartość domyślna	Wypełnij ...
Ustawienia ogrzewania/chłodzenia pomieszczenia [A.2.1]		
Met. Ster.	2 (Termostat Pokojowy)	
Lok. kontrolera	1 (Pomieszczenie)	
Ilość stref Tzasil.	1 (1 strefa Tzasil)	
Tryb pracy pompy	2 (Żądanie)	
Obecny glikol	0 (Nie)	
Strona jednostki zewnętrznej [A.2.2]		
Pompa CWU	0 (Nie)	
Zewn. czujnik (na zewnątrz)	0 (Nie)	
Skrzynka sterująca [A.2.2.E]		
Kroki grz. BUH	0	
Typ grzałki BUH	1 (1P,(1/1+2))	
Korzyst. stawka kWh	0 (Nie)	
Praca CWU	0 (Nie)	
Typ kontaktu gł.	1 (Termo.)	
Typ kont. dod.	1 (Termo.)	
Skrzynka opcji [A.2.2.F]		
Zewn.źr.grz.zapas.	0 (Nie)	
Wyj. alarmu	0 (NO)	
Zewn. licznik kWh 1	0 (Nie)	
Zewn. licznik kWh 2	0 (Nie)	
Zewn. czujnik (wewnątrz)	0 (Nie)	
PCC przez wejścia cyfrowe	0 (Nie)	
Wydajności [A.2.3]		
Grzałka BSH.	3 kW	
BUH: krok 1	Zależnie od modelu	
BUH: krok 2	Zależnie od modelu	

4.10.2 Sterowanie ogrzewaniem/chłodzeniem pomieszczenia

Ustawienie	Wartość domyślna	Wypełnij ...
Temperatura zasilania: Strefa główna [A.3.1.1]		
Nast Tzasil.	1 (Reg.Pog)	
Temperatura zasilania: Strefa dodatkowa [A.3.1.2]		
Nast Tzasil.	1 (Reg.Pog)	
Temperatura zasilania: Delta T źródła [A.3.1.3]		
Ogrzewanie	5°C	
Chłodzenie	5°C	
Temperatura zasilania: Modułacja [A.3.1.1.5]		
Modulowana Temp. zasil.	1 (Tak)	
Temperatura zasilania: Typ emitera [A.3.1.1.7]		
Typ emitera	0 (Szybki)	

4.10.3 Sterowanie ciepłą wodą użytkową [A.4]

Ustawienie	Wartość domyślna	Wypełnij...
Tryb nastawy	1 (Dogrz + Harm R+S)	
Nastawa maksymalna	60°C	



INFORMACJE

Istnieje ryzyko zbyt małej wydajności grzewczej (chłodniczej)/problemów z komfortem (w przypadku częstego korzystania z ciepłej wody użytkowej wystąpią częste i długie przerwy w ogrzewaniu/chłodzeniu pomieszczenia) w przypadku wybrania ustawienia [6-0D]=0 ([A.4.1] Ciepła woda użytkowa Tryb nastawy=Tylko dogrzew) w przypadku zbiornika ciepłej wody użytkowej bez wewnętrznej grzałki BSH.



INFORMACJE

Gdy aktywny jest tryb grzałki BSH zbiornika CWU, ryzyko zbyt małej wydajności grzewczej i problemów z komfortem w przypadku ogrzewania/chłodzenia pomieszczenia jest znaczne. W przypadku częstej pracy ciepłej wody użytkowej, będą występować częste i długie przerwy ogrzewania/chłodzenia pomieszczenia.

4.10.4 Numer kontaktowy/pomocy [6.3.2]

Ustawienie	Wartość domyślna	Wypełnij...
Numer kontaktowy/pomocy	—	

5 Ustawianie cen energii

Jeśli tryb oszczędzania w systemie ustawiony jest na Ekonomiczny, umożliwia ustawienie:

- stałej ceny paliwa
- 3 poziomów cen energii elektrycznej
- timera harmonogramu tygodniowego dla cen elektryczności.

Tryb oszczędzania ustawiany jest przez instalatora i może być ekologiczny lub ekonomiczny. W trybie ekologicznym główne użycie energii jest minimalizowane; w trybie ekonomicznym, bieżące koszty. Należy omówić z instalatorem preferowany tryb oszczędzania. Więcej informacji można znaleźć w instrukcji montażu.

Przykład: Jak ustawić ceny energii za pomocą interfejsu użytkownika?

Cena	Wartość w danej pozycji
Paliwo: 5,3 euro centów/kWh	[7.4.6]=5,3
Paliwo: 4,8 pensów/kWh	[7.4.6]=4,8
Elektryczność: 12 euro centów/kWh	[7.4.5.1]=12
Elektryczność: 12,49 pensów/kWh	[7.4.5.1]=12

5.1 Ustawianie ceny paliwa

- 1 Przejdź do [7.4.6]: > Ustawienia użytkownika > Wartości nastaw > Cena paliwa.
- 2 Użyj i , aby ustawić prawidłową cenę.
- 3 Naciśnij , aby potwierdzić.

6 Wskazówki dotyczące oszczędzania energii



INFORMACJE

- Wartość ceny w zakresie 0,00~290 w walucie/MBtu (z 2 znaczącymi wartościami).
- Wartość ceny w zakresie 0,00~990 w walucie/kWh (z 2 znaczącymi wartościami).

5.2 Ustawianie ceny energii elektrycznej

- Przejdź do [7.4.5]: > Ustawienia użytkownika > Wartości nastaw > Cena prądu.
- Użyj i , aby ustawić prawidłowe ceny dla Wysokie, Średnia i Niskie, stosownie do taryfy elektrycznej.
- Naciśnij , aby potwierdzić.



INFORMACJE

Wartość ceny w zakresie 0,00~990 w walucie/kWh (z 2 znaczącymi wartościami).



INFORMACJE

Jeśli harmonogram nie jest ustawiony, brana jest pod uwagę wartość Cena prądu dla Wysoka.

5.3 Ustawianie timera harmonogramu cen energii elektrycznej

- Przejdź do [7.3.8]: > Ustawienia użytkownika > Ustaw harmonogramy > Cena prądu.
- Zaprogramuj harmonogram stosowanie do cen energii elektrycznej Wysokie, Średnia i Niskie dla każdego interwału czasu.
- Naciśnij , aby zapisać harmonogram.



INFORMACJE

Wartości dla Wysokie, Średnia i Niskie odpowiadają wartościom ceny energii elektrycznej Wysokie, Średnia i Niskie ustawionym wcześniej. Jeśli harmonogram nie jest ustawiony, brana jest pod uwagę cena energii elektrycznej Wysokie.

Informacje o cenach energii w przypadku zniżki na kWh za energię odnawialną

Podczas ustawiania cen energii można wziąć pod uwagę zniżkę. Pomimo iż koszty eksploatacji mogą wzrastać, całkowity koszt eksploatacji, z uwzględnieniem rabatu, będzie zoptymalizowany.



UWAGA

Upewnij się, że ustawienie cen energii na końcu okresu zniżki zostanie zmodyfikowane.

5.3.1 Ustawianie cen paliwa w przypadku zniżki na kWh za energię odnawialną

Wymagania wstępne: Oblicz wartość ceny paliwa przy pomocy następującego wzoru: aktualna cena paliwa+(zniżka/kWh×0,9)

- Przejdź do [7.4.6]: > Ustawienia użytkownika > Wartości nastaw > Cena paliwa.
- Użyj i , aby ustawić prawidłową cenę.
- Naciśnij , aby potwierdzić.

5.3.2 Ustawianie cen energii elektrycznej w przypadku zniżki na kWh za energię odnawialną

Wymagania wstępne: Oblicz wartość ceny energii elektrycznej przy pomocy następującego wzoru: aktualna cena energii elektrycznej + zniżka/kWh.

- Przejdź do [7.4.5]: > Ustawienia użytkownika > Wartości nastaw > Cena prądu.
- Użyj i , aby ustawić prawidłowe ceny dla Wysokie, Średnia i Niskie, stosownie do taryfy elektrycznej.
- Naciśnij , aby potwierdzić.

5.3.3 Przykład

Niniejszy przykład cen i/lub wartości użyte w tym przypadku NIE SĄ dokładne.

Data	Pensy/kWh
Cena paliwa	4,08
Cena prądu elektrycznego	12,49
Zniżka za ogrzewanie ze źródeł odnawialnych na kWh	5

Obliczenie cen paliwa:

Cena paliwa=Aktualna cena gazu+(zniżka/kWh×0,9)

Cena paliwa=4,08+(5×0,9)

Cena paliwa=8,58

Obliczenie cen energii elektrycznej:

Cena energii elektrycznej=Aktualna cena energii elektrycznej + zniżka/kWh

Cena energii elektrycznej=12,49+5

Cena energii elektrycznej=17,49

Cena	Wartość w danej pozycji
Paliwo: 4,08 pensów/kWh	[7.4.6]=8,58
Elektryczność: 12,49 pensów/kWh	[7.4.5]=17,49

6 Wskazówki dotyczące oszczędzania energii

Wskazówki dotyczące temperatury pomieszczenia

- Należy upewnić się, że żądana temperatura pomieszczenia NIGDY nie jest za wysoka (w trybie ogrzewania) lub za niska (w trybie chłodzenia), ale ZAWSZE odpowiednia do aktualnych potrzeb użytkownika. Każdy zaoszczędzony stopień może spowodować oszczędność 6% kosztów ogrzewania/chłodzenia.
- NIE zwiększać żądanej temperatury pomieszczenia w celu przyspieszenia ogrzewania pomieszczenia. Pomieszczenie NIE nagrzej się szybciej.
- Gdy układ systemu zawiera powolne urządzenia emitujące ciepło (na przykład: ogrzewanie podłogowe), należy unikać dużych fluktuacji żądanej temperatury pomieszczenia i NIE WOLNO dopuszczać, by temperatura pomieszczenia zbyt szybko spadała. Ponowne ogrzanie pomieszczenia potrwa dłużej i będzie wymagało większej ilości energii.

- Należy używać harmonogramu tygodniowego dla zaspokajania normalnych potrzeb związanych z ogrzewaniem lub chłodzeniem pomieszczenia. Jeśli to konieczne, można z łatwością wprowadzić odstępstwa od tego harmonogramu:
 - W przypadku krótszych okresów: Można zastąpić zaplanowaną temperaturę pomieszczenia. **Przykład:** Na czas przyjęcia lub w przypadku wyjścia na kilka godzin.
 - W przypadku dłuższych okresów: Można użyć trybu świątecznego. **Przykład:** Przebywając w domu podczas świąt lub wyjeżdżając z domu podczas świąt.

Wskazówki dotyczące temperatury zasilania

- W trybie ogrzewania niższa żądana temperatura zasilania powoduje mniejsze zużycie energii i lepszą wydajność. W trybie chłodzenia jest na odwrót.
- Należy ustawić żądaną temperaturę zasilania stosownie do typu emitera ciepła. **Przykład:** Ogrzewanie podłogowe zaprojektowane jest na niższą temperaturę zasilania niż grzejniki i konwektory pompy ciepła.

Wskazówki dotyczące temperatury zbiornika CWU

- Należy użyć harmonogramu tygodniowego dla zaspokajania normalnych potrzeb związanych z ciepłą wodą użytkową (tylko w trybie harmonogramu).
 - Należy zaprogramować ogrzewanie zbiornika CWU do wartości nastawy (Buforow. komfort. = wyższa temperatura zbiornika CWU) w nocy, ponieważ wtedy zapotrzebowanie na ogrzewanie pomieszczenia jest niższe.
 - Jeśli jednokrotne ogrzanie zbiornika CWU w nocy jest niewystarczające, należy zaprogramować dodatkowe ogrzewanie zbiornika CWU do wartości nastawy (Buforowanie eko = niższa temperatura zbiornika CWU) w ciągu dnia.
- Należy upewnić się, że żądana temperatura zbiornika CWU NIE JEST za wysoka. **Przykład:** Po instalacji należy obniżyć temperaturę zbiornika CWU codziennie o 1°C i sprawdzać, czy ilość ciepłej wody jest wystarczająca.
- Należy zaprogramować WŁĄCZANIE pompy ciepłej wody użytkowej tylko w okresach w ciągu dnia, w których konieczna jest natychmiastowa dostępność ciepłej wody. **Przykład:** Rano i wieczorem.

7 Czynności konserwacyjne i serwisowe

7.1 Omówienie: Czynności konserwacyjne i serwisowe

Monter musi dokonywać corocznych czynności konserwacyjnych. Numer kontaktowy/pomocy można znaleźć w interfejsie użytkownika.

Użytkownik końcowy powinien:

- Utrzymywać obszar w pobliżu jednostki w czystości.
- Utrzymywać interfejs użytkownika w czystości za pomocą wilgotnej ściereczki. NIE używać jakichkolwiek detergentów.
- Regularnie sprawdzać, czy ciśnienie wody jest wyższe niż 1 bar.

Czynnik chłodniczy

Niniejszy produkt zawiera fluorowane gazy cieplarniane. Gazów tych NIE WOLNO uwalniać do atmosfery.

Rodzaj czynnika chłodniczego: R410A

Wartość wskaźnika odzwierciedlającego potencjał tworzenia efektu cieplarnianego (GWP): 2087,5



UWAGA

W Europie **emisja gazów cieplarnianych** w odniesieniu do łącznego napełnienia układu czynnikiem chłodniczym (wyrażona jako równoważnik ton CO₂) służy do określania częstotliwości przeprowadzania konserwacji. Należy postępować zgodnie ze stosownymi przepisami prawa.

Wzór na obliczenie wartości emisji gazów cieplarnianych: Wartość GWP czynnika chłodniczego × łączne napełnienie czynnikiem [w kg] / 1000

Więcej informacji można uzyskać od montera.



OSTRZEŻENIE

Czynnik chłodniczy używany w systemie jest bezpieczny i w normalnych warunkach nie wycieka z urządzenia. W przypadku wycieku czynnika do pomieszczenia, kontaktu z ogniem pieca, grzałką lub kuchenką może spowodować powstanie groźnych gazów.

Wyłączyć wszystkie urządzenia grzewcze działające na zasadzie spalania, przewietrzyć pomieszczenie i skontaktować się z dealerem, u którego dokonano zakupu.

Do momentu potwierdzenia zakończenia napraw elementów, z których nastąpił wyciek, nie należy korzystać z systemu.

7.2 Odnajdowanie numeru kontaktowego/pomocy

Wymagania wstępne: Ustawiono poziom uprawnień użytkownika na Zaawansowany użytkownik.

- Przejdź do [6.3.2]: > Informacje > Obsługa błędów > Numer kontaktowy/pomocy.

8 Rozwiązywanie problemów

8.1 Omówienie: Rozwiązywanie problemów

W przypadku wystąpienia awarii, na stronach głównych wyświetlany jest symbol ⓘ. Można nacisnąć ⓘ, aby wyświetlić więcej informacji na temat awarii.

W przypadku wymienionych poniżej symptomów można spróbować samodzielnie rozwiązać problem. W przypadku innych problemów należy skontaktować się z instalatorem. Numer kontaktowy/pomocy można znaleźć w interfejsie użytkownika.

8.2 Sprawdzanie historii błędu

Wymagania wstępne: Dostępny tylko wtedy, gdy ⓘ jest wyświetlane na stronach głównych.

- Przejdź do [6.3.1]: > Informacje > Obsługa błędów > Historia błędu.

8.3 Sprawdzanie historii ostrzeżeń

Wymagania wstępne: Dostępny tylko wtedy, gdy ⓘ jest wyświetlane na stronach głównych.

- Przejdź do [6.3.1]: > Informacje > Obsługa błędów > Historia ogrzewania.

9 Zmiana miejsca montażu

8.4 Objaw: temperatura w salonie jest za niska (za wysoka)

Możliwa przyczyna	Środki zaradcze
Żądana temperatura w pomieszczeniu jest za niska (za wysoka).	Zwiększ (zmniejsz) żądaną temperaturę pomieszczenia. Jeśli problem występuje codziennie, wykonaj jedną z następujących czynności: <ul style="list-style-type: none">▪ Zwiększ (zmniejsz) wartość zadaną temperatury pomieszczenia.▪ Dostosuj harmonogram temperatury pomieszczenia.
Nie można osiągnąć żądanej temperatury pomieszczenia.	Zwiększ żądaną temperaturę zasilania stosownie do typu urządzenia emitującego ciepło.

8.5 Objaw: Woda w kranie jest za zimna

Możliwa przyczyna	Środki zaradcze
Zabrakło ciepłej wody użytkowej z powodu niezwykle wysokiego zużycia.	Jeśli ciepła woda użytkowa jest potrzebna natychmiast, należy aktywować tryb grzałki BSH zbiornika CWU. Spowoduje to jednak dodatkowe zużycie energii.
Żądana temperatura zbiornika CWU jest za niska.	Jeśli można poczekać, należy zastąpić (zwiększyć) aktywną lub następną zaplanowaną temperaturę żądaną, aby wyjątkowo wyprodukować więcej ciepłej wody. Jeśli problemy występują codziennie, wykonaj jedną z następujących czynności: <ul style="list-style-type: none">▪ Zwiększ wartość nastawy temperatury zbiornika CWU.▪ Dostosuj harmonogram temperatury zbiornika CWU. Przykład: Zaprogramuj dodatkowe ogrzewanie zbiornika CWU do temperatury nastawy (Buforowanie eko = niższa temperatura zbiornika) w ciągu dnia.

8.6 Objaw: Awaria pompy ciepła

W przypadku awarii pompy ciepła grzałka BUH i grzałka BSH mogą służyć jako grzałka awaryjna i automatycznie lub nieautomatycznie przejąć obciążenie grzewcze.

- Gdy **aktywowana** zostanie automatyczna praca awaryjna i wystąpi awaria pompy ciepła:
 - Grzałka BUH automatycznie przejmie obciążenie grzewcze.
 - Grzałka BSH automatycznie przejmie produkcję ciepłej wody użytkowej.
- Gdy **nie będzie aktywna** automatyczna praca awaryjna i dojdzie do awarii pompy ciepła, obsługa ciepłej wody użytkowej i ogrzewania pomieszczenia zostanie zatrzymana i będzie musiała zostać ręcznie przywrócona. Na interfejsie użytkownika wyświetlona zostanie prośba o potwierdzenie, czy grzałka BUH lub grzałka BSH może przejąć obciążenie grzewcze.

Jeśli dojdzie do awarii pompy ciepła, na interfejsie użytkownika wyświetlony zostanie komunikat ⓘ.

Możliwa przyczyna	Środki zaradcze
Pompa ciepła jest uszkodzona.	<ul style="list-style-type: none">▪ Naciśnij ⓘ, aby wyświetlić opis problemu.▪ Naciśnij ponownie ⓘ.▪ Wybierz OK, aby umożliwić grzałce BUH przejęcie obciążenia grzewczego.▪ Skontaktuj się z lokalnym dealerem, aby naprawić pompę ciepła.



INFORMACJE

Gdy grzałka BUH lub grzałka BSH przejmie obciążenie grzewcze, zużycie prądu będzie znacznie wyższe.

9 Zmiana miejsca montażu

9.1 Omówienie: Zmiana miejsca montażu

Aby zmienić miejsce montażu części systemu (kontrolera zdalnego, jednostki wewnętrznej, jednostki zewnętrznej, zbiornika cwu...) należy skontaktować się z instalatorem. Numer kontaktowy/pomocy można znaleźć w interfejsie użytkownika.

10 Utylizacja



UWAGA

NIE należy podejmować prób samodzielnego demontażu układu: demontaż układu, utylizacja czynnika chłodniczego, oleju oraz wszelkich innych elementów MUSZĄ przebiegać zgodnie z właściwymi przepisami. Jednostki MUSZĄ być poddane obróbce przez wyspecjalizowaną stację w celu ponownego wykorzystania, recyklingu i odzysku.

11 Słownik

CWU = ciepła woda użytkowa

Ciepła woda używana w dowolnym typie budynku dla celów gospodarstwa domowego.

T zasil = Temperatura zasilania

Temperatura wody na wylocie wody pompy ciepła.

Przedstawiciel

Dystrybutor (sprzedawca) produktu.

Autoryzowany instalator

Osoba dysponująca odpowiednimi kwalifikacjami technicznymi, uprawniona do montażu produktu.

Użytkownik

Osoba będąca właścicielem produktu i/lub użytkująca produkt.

Przepisy mające zastosowanie

Wszelkie dyrektywy europejskie, krajowe i lokalne, przepisy, uregulowania i/lub kodeksy obowiązujące dla danego produktu lub branży.

Firma serwisująca

Firma dysponująca odpowiednimi kwalifikacjami, uprawniona do prowadzenia lub koordynacji niezbędnego serwisu produktu.

Instrukcja montażu

Instrukcja montażu przeznaczona specjalnie dla określonego produktu lub zastosowania, wyjaśniająca procedurę jego montażu, konfiguracji i konserwacji.

Instrukcja obsługi

Instrukcja obsługi przeznaczona specjalnie dla określonego produktu lub zastosowania, wyjaśniająca sposób jego obsługi.

Akcesoria

Etykiety, instrukcje, arkusze informacyjne oraz sprzęt, które zostały dostarczone z produktem i które muszą być zamontowane zgodnie z instrukcjami przedstawionymi w dołączonej dokumentacji.

Sprzęt opcjonalny

Wyposażenie wyprodukowane lub zatwierdzone przez Daikin, które może być łączone z produktem zgodnie z instrukcjami przedstawionymi w dołączonej dokumentacji.

Nie należy do wyposażenia

Elementy, które NIE zostały wyprodukowane przez Daikin, które mogą być łączone z produktem zgodnie z instrukcjami przedstawionymi w dołączonej dokumentacji.

ERC

Copyright 2015 Daikin

DAIKIN EUROPE N.V.
Zandvoordestraat 300, B-8400 Oostende, Belgium

4P405545-1C 2018.06