



Instrukcja instalacji i obsługi Biokominków

AF	Alpha
Ball	Bravo/Bravo 2
Charlie/Charlie 2	Delta/Delta 2
Golf	Juliet
Juliet 1100	Juliet 1500
Lima	Mila
Oscar	Papa
Quat	Quebec



Dziękujemy Państwu za zaufanie i zakup naszego biokominka. Niniejsze urządzenie zostało stworzone z myślą o Państwa bezpieczeństwie i wygodzie. Pragniemy wyrazić przekonanie, że będą Państwo zadowoleni z dokonanego wyboru ze względu na zaangażowanie jakie zostało włożone w procesie jego projektowania i produkcji. Przed przystąpieniem do montażu i użytkowania, należy dokładnie zapoznać się ze wszystkimi rozdziałami zawartymi w instrukcji. W przypadku jakichkolwiek pytań i wątpliwości prosimy o kontakt z naszym działem technicznym. Wszelkie dodatkowe informacje dostępne są pod adresem internetowym www.kratki.pl.

1. Wstęp

Kratki.pl Marek Bał jest znanym i cenionym producentem urządzeń grzewczych zarówno na rynku polskim jak i europejskim. Nasze produkty wykonywane są w oparciu o restrykcyjne normy. Wykorzystanie w produkcji materiałów o najwyższej jakości gwarantuje ostatecznemu użytkownikowi sprawne i niezawodne funkcjonowanie naszych urządzeń. W niniejszej instrukcji zawarto wszelkie informacje, niezbędne do prawidłowej instalacji, obsługi i konserwacji biokominków April, August, December, Ezgul, February, Focus, January, July, June, Legionis, March, May, November, October, Quarerere, September.

2. Opis urządzenia

Biopojemnik to element będący podstawą do stworzenia biokominka, czyli urządzenia dzięki któremu mogą cieszyć się Państwo wizją żywego ognia nie posiadając tradycyjnego kominka. Biokominki nie wymagają podłączenia pod instalację kominową. Tego typu urządzenia zasilane są biopaliwem, którego efektem spalania jest jedynie dwutlenek węgla i para wodna. Wygaszenie płomienia w biopojemniku realizowane jest poprzez zastosowanie ruchomej przesuwki (4), zamykanej za pomocą specjalnego uchwyty (1), dostarczonego wraz z urządzeniem. Biopojemnik posiada specjalną komorę (3), która zapobiega wylaniu paliwa na skutek przypadkowego przepełnienia zbiornika (5). Dodatkowo biopojemnik posiada wskaźnik maksymalnego poziomu paliwa (2) i wkład chłonny (6) zabezpieczający przed rozlaniem biopaliwa na skutek przechylenia urządzenia.



Rys. 1. Biopojemnik

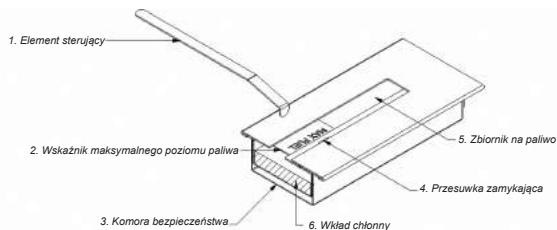

Rys. 2. Biopojemnik - przekrój

3. Zawartość zestawu

Proszę upewnić się, czy elementy zestawu nie uległy uszkodzeniu podczas ich transportu. Kontrolę należy przeprowadzić w obecności kuriera. Przed przystąpieniem do instalacji biokominka proszę zapoznać się ze wszystkimi elementami dostarczonymi wraz z urządzeniem. W przypadku stwierdzenia jakichkolwiek uszkodzeń czy braków, prosimy o kontakt z naszym biurem obsługi klienta. Wszelkie informacje dostępne są na stronie internetowej www.kratki.pl

Użytkownik otrzymuje w zestawie:

- √ Biopojemnik
- √ Element sterujący przesuwką
- √ Biokominek
- √ Kołki rozporowe.

4. Bezpieczeństwo

UWAGA!!!

Biokominek należy uruchomić dopiero po zakończeniu jego instalacji zgodnie z niniejszą instrukcją. Palące się urządzenie nie może pozostawać bez nadzoru.

Dla zapewnienia bezpieczeństwa i bezproblemowego użytkowania biokominka, prosimy o zapoznanie się z poniższymi uwagami:



- √ Nabywca biokominka zobowiązany jest do zapoznania się z instrukcją obsługi i montażu.

- √ Zabrania się dolewania paliwa do palącego się biokominka.
- √ Palący się biokominek jest gorący.
- √ Uzupelnienia biopaliwa można dokonać jedynie na wychłodzonym urządzeniu.
- √ Biopojemnik może być gorący jeszcze przez kilkadziesiąt minut po wygaszeniu ognia.
- √ Rozpalanie powinna przeprowadzać osoba dorosła, przestrzegając wszystkich zasad bezpieczeństwa.
- √ Jedynym dozwolonym paliwem możliwym do stosowania w biopojemniku jest paliwo kominkowe na bazie bioalkoholu (zalecany jest płyn do biokominków (BIO-DECO). Palenie innych materiałów i substancji w biokominku może prowadzić do uszkodzenia urządzenia, pożaru lub ciężkiego poparzenia ciała.
- √ Biopaliwo powinno być przechowywane w temperaturze pokojowej.
- √ Przebywające w pobliżu pracującego urządzenia dzieci lub inne osoby nieświadome nie powinny pozostawać bez nadzoru.
- √ W pobliżu biokominka nie należy umieszczać materiałów łatwopalnych.
- √ Zabrania się wprowadzania wszelkich modyfikacji w konstrukcji biokominka.
- √ Urządzenie nie jest przystosowane do pracy ciągłej.
- √ Biokominek pełni jedynie funkcję dekoracyjną i nie może być wykorzystywany w charakterze grzejnika.
- √ Zabrania się umieszczania materiałów łatwopalnych na biokominku.
- √ Palący się biokominek nie może pozostawać bez nadzoru.
- √ Jeżeli biokominek wyposażony jest w kraty konwekcyjne, bądź otwory wentylacyjne nie mogą być one w żadnym stopniu zasłonięte/zamknięte.
- √ Biokominek przeznaczony jest do stosowania wewnątrz budynków, okresowo do stosowania na tarasach, balkonach - wymaga ochrony przed niekorzystnymi warunkami atmosferycznymi (deszcz, wiatr, niskie temperatury, wilgoć).
- √ Zakazane jest sztuczne podsycanie ognia poprzez tworzenie podmuchów.
- √ Dmuchanie w ogień jest zakazane.
- √ Wkład chłonny stosowany w biopojemniku ulega zużyciu i należy go wymieniać raz na dwa lata.

5. Instalacja

Urządzenie należy zainstalować i użytkować w oparciu o obowiązujące przepisy P-POŻ. Podczas pracy biokominka z powietrza absorbowany jest tlen dlatego urządzenie może zostać zainstalowane jedynie w pomieszczeniach posiadających odpowiednią wentylację. Biokominek powinien zostać umieszczony w odległości minimum 1 m od materiałów i wyrobów łatwopalnych. Po umieszczeniu urządzenia w odpowiednim miejscu, należy zainstalować w nim pojemnik na biopaliwo. Przed instalacją biokominka, należy upewnić się, że pomieszczenie, w którym będzie on umieszczony, ma sprawny system naturalnej wentylacji, a kratki nawiewne nie są zaślepione. Niewskazane jest umieszczanie biokominków w pomieszczeniach o kubaturze nie przekraczającej 40 m³. W pomieszczeniu dozwolone jest równoczesne działanie wielu biokominków, jeżeli ich łączna przepustowość paliwa nie przekracza 0,5 l/h i została zapewniona dodatkowa wentylacja. Biokominek nie może zostać umieszczony w miejscu, w którym występują przeciągi. Wymiana powietrza w pomieszczeniu powinna odbywać się minimum raz na godzinę.

5.1. Montaż biokominków AF, Ball, Lima, Papa, Quebec

Biokominki AF, Ball, Lima, Papa i Quebec są urządzeniami przeznaczonym do ustawienia na płaskiej powierzchni przy ścianie lub do powieszenia na ścianie. Montaż ścienny należy wykonać według poniższych czynności:

- √ Na tylnej ściance biokominka znajdują się otwory kluczowe służące do montażu ściennego. Zaznacz na ścianie wszystkie punkty mocowania.
- √ W zaznaczonych punktach wywierć otwory o średnicy 6 mm.
- √ Umieść dostarczone wraz z biokominkiem kołki rozporowe we wcześniej wywierconych otworach.
- √ Wkręć śruby w kołki rozporowe tak, by odstęp pomiędzy ścianą a główką śruby wynosił ok. 3 mm.
- √ Zawieś biokominek na śrubach, przekładając główki śrub przez duże otwory dziur kluczowych i opuść powoli biokominek, tak by śruby znalazły się w podłużnych otworach i oparły się na ich zakończeniach.
- √ Skontroluj, czy biokominek stabilnie wisi na ścianie. Jeżeli to konieczne skoryguj stopień dokręcenia śrub.

5.2. Montaż biokominków Alpha, Bravo, Bravo 2, Charlie, Charlie 2, Delta, Delta 2, Golf, Juliet, Juliet 1100, Juliet 1500, Mila, Quat

Biokominki Alpha, Bravo, Bravo 2, Charlie, Charlie 2, Delta, Delta 2, Golf, Juliet, Juliet 1100, Juliet 1500, Mila, Quat są urządzeniami przeznaczonymi do montażu na płaską ścianę (śruby do montażu w zestawie), lub do zabudowy we wnęce ściennej. Montaż polega na wsunięciu biokominka w odpowiednio przygotowaną wnękę, która jest wycięta w niepalnej ścianie lub wykonana z płyt konstrukcyjnych (np. płyt G-K ognioochronnych). W celu przytwierdzenia biokominka do wnęki, należy zastosować śruby montażowe dostarczone wraz z urządzeniem. Wymiary wnęki przystosowanej do poszczególnych biokominków przedstawiono w tabelach 1 i 2. W przypadku biokominków Alpha, Bravo, Bravo 2, Charlie, Charlie2, Delta, Delta 2, Golf, Quat, opcjonalnie dostępny jest system przeszklenia dostarczany do klienta wraz ze specjalną podstawką, umożliwiającą montaż szyby.

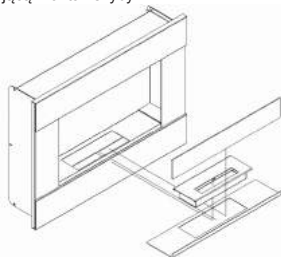

Rys. 3. Sposób montażu szyby w biokominkach Alpha, Bravo, Bravo 2, Charlie, Charlie2, Delta, Delta 2, Golf, Quat

5.3. Montaż biokominka Oscar

Biokominek Oscar może być zamontowany zarówno na płaskiej ścianie jak i we wnęce ściiennej, bądź obudowie wykonanej z dedykowanych płyt konstrukcyjnych (np. płyt G-K ognioochronnych). Instalacji, należy dokonać za pomocą listwy montażowej dostarczonej wraz z urządzeniem.

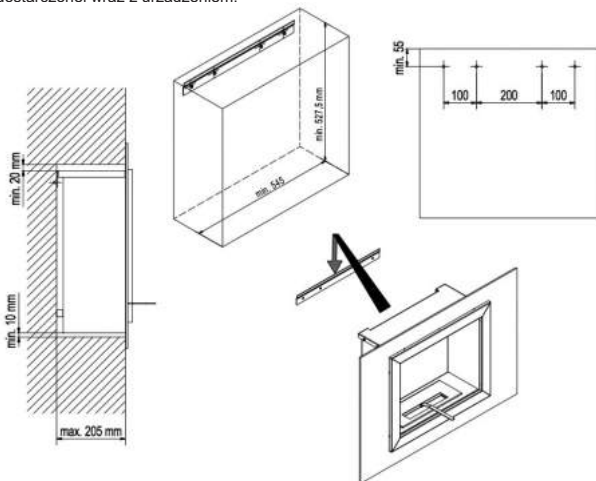

Rys. 4. Sposób montażu biokominka Oscar

Wykonana wnęka ścienna bądź zabudowa z płyt konstrukcyjnych powinna uwzględniać dylatacje i rozstaw otworów montażowych przedstawionych na rys. 4.

6. Instrukcja obsługi

UWAGA !!!

Biokominek nie jest przeznaczony do pracy ciągłej. Zabrania się uzupełniania biopaliwa podczas pracy urządzenia. Napełnienia biopojemnika można dokonać jedynie po jego całkowitym wychłodzeniu. Paliwo wlane do gorącego pojemnika bardzo silnie paruje, co przy próbie ponownego zapalenia może spowodować bardzo gwałtowne rozpalenie płomienia (wybuch).



6.1. Rozpalanie w biokominku

UWAGA !!!

Nie zapalać urządzenia w stanie gorącym. Korzystanie z paliwa innego niż określone w instrukcji jest surowo zabronione.

Przed pierwszym uruchomieniem należy zapoznać się ze wszystkimi rozdziałami zawartymi w niniejszej instrukcji. Podczas pierwszego palenia proszę zwrócić uwagę, czy biopojemnik zachowuje szczelność, szczególnie w czasie jego pracy w wysokiej temperaturze. Aby rozpać w biokominku:

- ✓ Upewnij się, że biokominek jest zgaszony i wychłodzony. Wymagany minimalny czas między wygaszeniem, a ponownym uzupełnieniem paliwa i rozpaleniem to 1 godzina.
- ✓ Odsuń za pomocą elementu sterującego przesuwkę przysłaniającą zbiornik biopojemnika.
- ✓ Napełnij zbiornik biopojemnika odpowiednim rodzajem paliwa (zalecany jest płyn do biokominków BIO-DECO) nie przekraczając wskaźnika maksymalnego poziomu paliwa.
- ✓ Jeżeli doszło do rozlania biopaliwa niezwłocznie wytrzyj ręcznikiem papierowym powierzchnie, z którą płyn miał kontakt.
- ✓ Dokonaj rozpalenia w biokominku używając:
 - Długich zapalek kominkowych.
 - Kominkowej zapalarki.
 - Za pomocą elementu sterującego przesuwką. Zanurz końcówkę elementu w paliwie znajdującym się w zbiorniku a następnie zapal jego wilgotną część za pomocą zapalniczki lub innego dowolnego źródła ognia (zachowaj bezpieczną odległość od biokominka). Płomień przenieś na biopojemnik.
- ✓ Jeżeli po zapłonie biopaliwa płomień zgaśnie, ponów próbę rozpalania biokominka.

Właściwy kolor i wysokość płomień osiągnie po około 15 minutach palenia. Jego intensywność można kontrolować za pomocą elementu sterującego, poprzez regulację stopnia otwarcia przesuwki. Wysokość płomienia, należy dostosować tak, by górna część obudowy kominka nie była narażona na bezpośrednie działanie ognia. Podczas palenia, należy zachować bezpieczny dystans od biokominka wynoszący przynajmniej 0,5 m. Zużycie biopaliwa wynosi 0,2 l/h < 0,5 l/h przy maksymalnie otwartej pokrywie biopojemnika. Jednorazowo do zbiornika na biopaliwo można wlać 50 % jego całkowitej pojemności.



Rys. 5. Biopojemnik z odsuniętą przesuwką

6.2. Wygaszanie biokominka

Płonący biokominek wygasa się poprzez odcięcie dostępu powietrza do ognia. Aby zgasić płomień w urządzeniu, należy zamknąć przesuwkę przysłaniającą zbiornik biopojemnika za pomocą elementu sterującego. Zbiornik na biopaliwo i inne elementy biokominka narażone na kontakt z płomieniami lub gorącym powietrzem mogą posiadać wysoką temperaturę jeszcze przez kilkadziesiąt minut po wygaszeniu ognia. Przed ponownym rozpaleniem urządzenia należy odczekać, aż biokominek osiągnie temperaturę pokojową.

UWAGA!!!

Zabrania się wygaszania biokominka za pomocą wody lub innego płynu. W przypadku zapłonu rozlanego biopaliwa, należy użyć gaśnicy proszkowej lub odciąć dopływ powietrza do ognia za pomocą niepalnego materiału.



Rys. 6. Biopojemnik z zamkniętą przesuwką

7. Konserwacja

Wszelkie czynności konserwujące można wykonywać jedynie na zgaszonym i wystudzonym urządzeniu. Biokominek powinien być regularnie czyszczony. Elementy zabudowy oraz biopojemnik należy czyścić wilgotną szmatką z dodatkiem nie żrących środków czystości, odpowiednich dla danego typu materiału.

Jeżeli biokominek wyposażony jest w szybę, należy ją czyścić ogólnie dostępnymi preparatami do pielęgnacji powierzchni szklanych. Wkład chłonny stosowany w biopojemniku ulega zużyciu i należy go wymieniać raz na dwa lata.

8. Gwarancja

Biokominki, w których już palono, wyłączone są z prawa do wymiany lub zwrotu. Producent udziela 2 lat gwarancji na sprawne działanie biowkładki od momentu zakupu produktu. Nabywca biokominka zobowiązany jest do zapoznania się z instrukcją montażu i obsługi. W przypadku złożenia reklamacji, należy przedłożyć protokół reklamacyjny oraz dowód zakupu. Złożenie wymienionej dokumentacji jest konieczne do rozpatrzenia wszelkich roszczeń. Rozpatrzenie reklamacji zostanie dokonane w okresie do 14 dni roboczych od daty pisemnego jej złożenia. Wszelkie dodatkowe informacje dostępne są na stronie internetowej www.kratki.pl.

9. Ochrona środowiska

- √ Wszelkie elementy opakowania w których dostarczono biokominek powinny zostać zutilizowane w odpowiedni dla ich rodzaju sposób.
- √ Jeżeli eksploatacja biokominka dobiegła końca należy poddać go utylizacji. Użytkownik zobowiązany jest przekazać zużyty biokominek do odpowiedniej instytucji zajmującej się recyklingiem tego typu urządzeń.

10. Biokominki



AF



Alpha



Ball



Bravo



Bravo 2



Charlie



Charlie 2



Delta



Delta 2



Golf



Juliet



Juliet 1100



Juliet 1500



Lima



Mila



Oscar



Papa



Quat



Quebec

11. Akcesoria

Element sterujący przesuwką



Biopaliwo BIO-DECO
(Opcja)



Zapalarka kominkowa
(Opcja)



Lejek do nalewania biopaliwa
(Opcja)



12. Wymiary biokominków

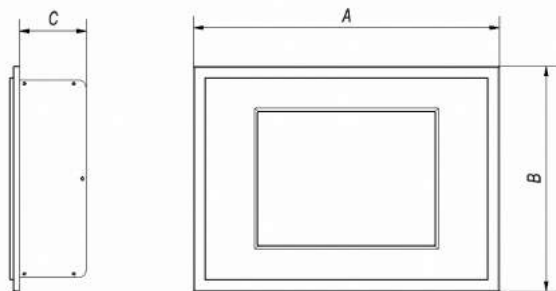

Rys. 7. Sposób wymiarowania biokominków Alpha, Ball, Bravo, Bravo 2, Charlie, Charlie 2, Delta, Delta 2, Golf, Juliet, Juliet 1100, Juliet 1500, Mila, Oscar, Quat

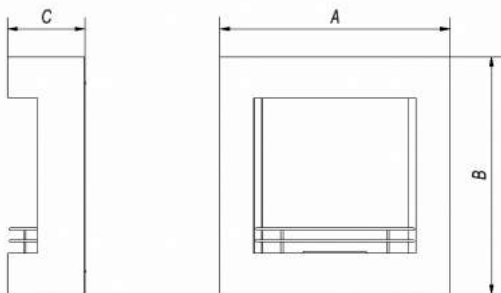

Rys. 8. Sposób wymiarowania biokominków AF, Ball, Lima, Papa, Quebec

Tabela 1. Wymiary poszczególnych biokominków

Nazwa	A[mm]	B [mm]	C [mm]	Waga [kg]
AF	779	810	260	21
Alpha	800	590	174	17

Ball	848,5	850	181,5	28,5
Bravo	900	652	174	23,5
Bravo2	902	650	174	23
Charlie	880	510	174	20
Charlie 2	60	780	174	14,5
Delta	600	400	127	7
Delta 2	900	400	127	10
Golf	648	374	130	5
Juliet	1800	650	142	38
Juliet 1100	1100	650	142	27
Juliet 1500	1500	650	142	21
Lima	1000	700	197	22,6
Mila	1409	764	222	23
Oscar	900	630	190,5	19
Papa	650	900	143	12
Quat	685	534	185	11
Quebec	1150	398	295	45

13. Wymiary wnek

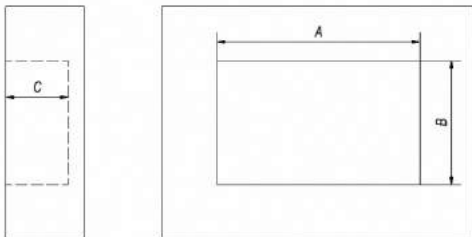

Rys. 9. Sposób wymiarowania wnętrza dla biokominków

Tabela 2. Wymiary wnętrza ściennej dla biokominków Alpha, Bravo, Bravo 2, Charlie, Charlie 2, Juliet, Juliet 1100, Juliet 1500

Nazwa	A [mm]	B [mm]	C [mm]
Alpha	530	535	180
Bravo	620	834	180
Bravo 2	620	834	180
Charlie	460	740	180
Charlie 2	673	380	180
Juliet	500	1620	142,5
Juliet 1100	500	1320	142,5
Juliet 1500	500	920	142,5

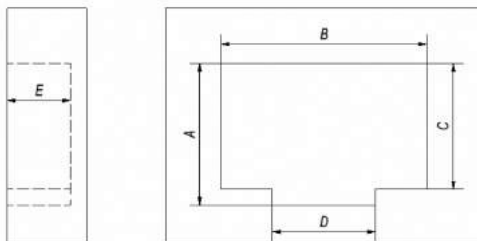

Rys. 10. Sposób wymiarowania wnętrza dla biokominków

Tabela 3. Wymiary wnętrza dla biokominków Delta, Delta 2, Golf, Mila, Quat

Nazwa	A [mm]	B [mm]	C [mm]	D [mm]	E [mm]
Delta	305	530	250	310	132
Delta 2	305	660	250	310	132
Golf	305	520	250	210	132
Mila	565	1000	535	420	230
Quat	430	390	395	305	190

Tabela 2. Wymiary wnętrza ściennej dla biokominków Alpha, Bravo, Bravo 2, Charlie, Charlie 2, Juliet, Juliet 1100, Juliet 1500

Nazwa	A [mm]	B [mm]	C [mm]
Alpha	530	535	180
Bravo	620	834	180
Bravo 2	620	834	180
Charlie	460	740	180
Charlie 2	673	380	180
Juliet	500	1620	142,5
Juliet 1100	500	1320	142,5
Juliet 1500	500	920	142,5

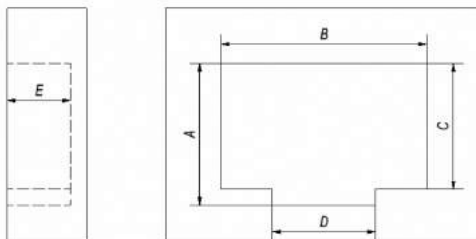

Rys. 10. Sposób wymiarowania wnętrza dla biokominków

Tabela 3. Wymiary wnętrza dla biokominków Delta, Delta 2, Golf, Mila, Quat

Nazwa	A [mm]	B [mm]	C [mm]	D [mm]	E [mm]
Delta	305	530	250	310	132
Delta 2	305	660	250	310	132
Golf	305	520	250	210	132
Mila	565	1000	535	420	230
Quat	430	390	395	305	190

14. Znaczenie piktogramów



- Przeczytaj przed pierwszym uruchomieniem



- Zakaz uzupełniania biopaliwa podczas pracy urządzenia



- Nie uzupełniaj biopaliwa, jeżeli urządzenie nie jest wychłodzone



Dear Customers, thank you for your trust and purchase of our biofireplace. The device has been created for Your comfort and safety. We would like to express our conviction that you will be satisfied with your choice because of the commitment we put in its design and production. Before installation and use please read all chapters in the user's manual carefully. If you have any questions or concerns please contact our technical department. Any additional information is available online at www.kratki.pl.

1. Introduction

Company Kratki.pl Marek Bal is a well known, valued and recognized manufacturer of heating equipment on both Polish and European market. Our products are based on strict norms and standards. In our production we use only the materials of highest quality which ensures an efficient and reliable operation of our devices. This manual contains all the information necessary for the proper installation, operation and maintenance of biofireplaces April, August, December, Egzul, February, Focus, January, July, June, Legionis, March, May, November, October, Quarerere, September.

2. Device Description

Biocontainer is an element which is the basis for the creation of biofireplace, that is, a device thanks to which you can enjoy a live fire vision without having a traditional fireplace. Biofireplaces does not require chimney connection. These type of devices are powered by bio-fuel, and its final combustion result is carbon dioxide and water vapor. Extinguishing the flame in the bio-container is accomplished through the use of movable slider (4) closed by a special handle (1), provided with the appliance. Bio-container has a special chamber (3) that prevents fuel from pouring by accidental tank (5) overflow. In addition, the container has a bio-fuel level indicator (2) and absorbing refill (6) which is a protection against spills of bio-fuel due to the tilt of the device.



Picture 1. Bio-container

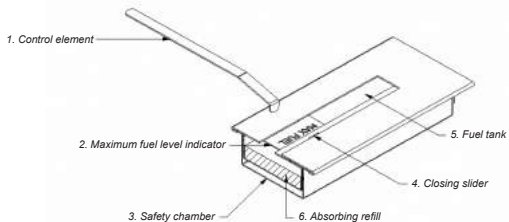

Picture 2. Bio-container – crosssection

3. Package contents

Please make sure that the package components were not damaged during transport. The inspection should be carried out in the presence of the courier. Before installation, please familiarize with all of the elements provided with the appliance. In case of any damage or defects, please contact our customer service. All information is available on the website www.kratki.pl

The set includes:

- √ Bio-container
- √ Control element
- √ Biofireplace

4. Safety

CAUTION !!!

Biofireplace should only be used after it's complete installation in accordance with the instructions. Burning device can not be left unattended.

To ensure safety and trouble-free work of the biofireplace, please read the following cautions:



- √ Biofireplace buyer is obliged to read the users – manual and installation instructions.

- √ It is forbidden to refuel a burning biofireplace.
- √ Burning biofireplace is hot.
- √ Fuel supplement may only take place when the unit is cool.
- √ Bio-container may be hot even several minutes after the flame is extinguished.
- √ Lighting the fire should be performed by an adult, in compliance with all safety rules.
- √ The only permitted fuel for use in the bio-container is a bio-alcohol based fuel (recommended BIO DECO liquid). Combustion of other materials or substances can damage biofireplace , cause fire, burns or severe injuries.
- √ Biofuel should be stored at room temperature.
- √ Children and other unaware people, staying close to the working device should not be left unattended.
- √ Do not place flammable materials near the biofireplace.
- √ It is forbidden to make any modifications in the design of the biofireplace.
- √ The device is not designed for continuous work.
- √ Biofireplace is purely a decorative device and can not be used as a heater.
- √ It is forbidden to place flammable materials on biofireplace.
- √ Burning biofireplace can not be left unattended.
- √ If the biofireplace is equipped with convection grids or vents ,they can not be obstructed or closed.
- √ Biofireplace is designed for use inside the buildings, from time to time to on terraces and balconies – if so it needs to be protected from adverse weather conditions (rain, wind, cold, moisture).
- √ Artificial stoking of the fire by creating gusts is prohibited.
- √ Blowing the fire is prohibited.
- √ Absorbent core used in the bio-container becomes worn and should be replaced once every two years.

5. Installation

Appliance should be installed and operated in accordance with applicable provisions of the fire protection. During work, bio fireplace is absorbing oxygen from the air therefore it can only be installed in areas with adequate ventilation. Biofireplace should be placed at a minimum distance of 1 m from flammable materials and products. After placing the device in the right place, bio-fuel container should be installed in it as well. Before installing biofireplace make sure that the room in which it will be located has an efficient system of natural ventilation and vents are not sealed. It is inadvisable to place biofireplaces in rooms with a capacity of not more than 40 m³. Working of a few biofireplaces is allowed in one room but their total fuel throughput cannot be higher than 0,5l/h and an additional ventilation has been provided. The device cannot be put in a place where there are draughts. The exchange of fresh air in a room should take place at least every hour.

5.1. The installation of biofireplaces: AF, Ball, Lima, Papa, Quebec

Biofireplaces AF, Ball, Lima, Papa and Quebec are devices dedicated to setting on a flat surface next to the wall or also they can be hung on the wall. Wall mounting should be done according to the following instructions:

- √ On the back plate of biofire there are holes to mount the device on the wall. Mark on the wall all fixing points.
- √ In indicated points You should drill holes with a diameter 6mm.
- √ Put rawplugs added to the biofireplace set in holes prepared
- √ Drive the screw in rawplugs in the way that between the wall and the screw's head there is the distance around 3mm.
- √ Hang a biofireplace on screws sliding screws' heads through big holes of key holes and then lower a biofireplace slowly so that screws were in longitudinal holes and relied on their ends.
- √ Check if a biofireplace hangs securely on the wall.

5.2. The installation of Alpha, Bravo, Bravo 2, Charlie, Charlie 2, Delta, Delta 2, Golf, Juliet, Juliet 1100, Juliet 1500, Mila, Quat

Biofireplaces Alpha, Bravo, Bravo 2, Charlie, Charlie 2, Delta, Delta 2, Golf, Juliet, Juliet 1100, Juliet 1500, Mila, Quat are devices dedicated for installation on a flat wall (mounting screws included), or for installation in a wall hole. The installation consists in inserting of biofireplace into the wall hole prepared, which was cut in a non-flammable wall or made of constructional discs (e.g. plasterboard fire resistant discs). In order to attach biofireplace to the wall hole, You should use mounting screws delivered with the device. Dimensions of wall hole for particular biofireplaces please check in the tables 1 and 2. In the case of biofires Alpha, Bravo, Bravo 2, Charlie, Charlie 2, Delta, Delta 2, Golf, Quat there is also a system of glass available delivered to a customer along with a special stand which enables glass mounting.

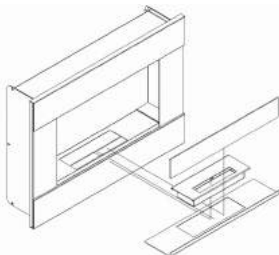

Picture 3. Glass mounting In biofireplaces Alpha, Bravo, Bravo 2, Charlie, Charlie 2, Delta, Delta 2, Golf, Quat.

5.3 Mounting of biofireplace Oscar

Oscar biofireplace can be hung both on a flat wall and also in a wall hole or also can be built in the casing made of dedicated constructional discs (e.g. plasterboard fire resistant discs). The installation should be made with the use of mounting slat delivered with the device.

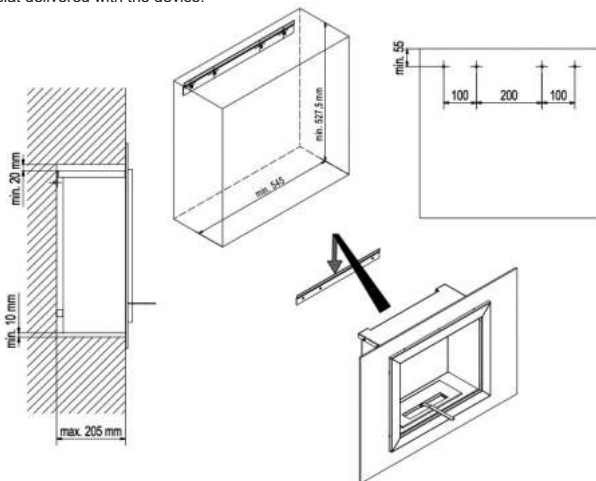

Picture 4. Mounting of Oscar biofireplace

Prepared wall hole or a casing made of plasterboard should include dilatation and mounting holes gauge presented in the picture 4.

6. User manual

CAUTION !!!

Biofireplace is not dedicated to continuous work. It is forbidden to refill the device with bio-fuel while it is working. A bio-container can be refilled with bio-fuel only after cooling of the device. Bio-fuel poured into the hot bio-container evaporates very strongly what can cause very rapid ignition of the flame (explosion) when You try to refire.

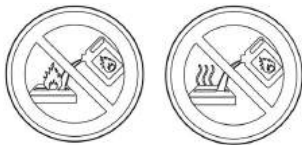

6.1. Burning in a biofireplace.

CAUTION !!!

Do not fire the device if it is hot. Using bio-fuel other kind than indicated in the manual is strictly prohibited.

Before the first start-up You should read all chapters included in the manual. While first burning it is very important to check if the bio-container is tight, especially during the work at high temperature. To start the fire :

Make sure that biofireplace is extinguished and chilled. Required minimum time between cooling and another bio-fuel refilling is 1 hour.

- √ move the sliding element of bio-container away using controlling part.
- √ refill the tank of a bio-container with an appropriate kind of bio-fuel (BIO-DECO bio-fuel is recommended) not exceeding the maximum level of bio-fuel.
- √ if there was a spill of bio-fuel You should clean the wet surface with a paper towel immediately
- √ Start the biofireplace using:
 - long fireplace matches
 - fireplace lighter
 - using the element which controls sliding. Drown the tip of this element in fuel in the container and then kindle its wet part using a lighter or any different source of fire (keep a safe distance from the biofireplace). The flame move into the bio-container.
- √ If after the ignition of bio-fuel the flame blows out, repeat actions in order to kindle biofireplace.

Flame reaches its proper color and height after 15 minutes of burning. Its intensity can be controlled with controlling element, through the regulation of the level of opening of the sliding part. The flame height should be adjusted in the way the top part of fireplace's casing is not exposed to direct fire. While burning it is required to keep a safe distance from a biofireplace which is not less than 0,5m. Bio-fuel consumption is 0,2l/h<0,5l/h with the maximum opening of biofireplace's cover. At once You can pour 50% of the total capacity of the bio-container.



Picture 4. Bio container with opened cursor

6.2 Extinguishing of Biofireplace.

Burning biofireplace is extinguished by cutting off the air supply to the fire. To put out the fire in the appliance use the control element to close completely the bio-containers fuel tank. Bio-fuel tank and other biofireplace components exposed to flames or hot air may still be very hot even several minutes after the fire was extinguished. Before re-ignition, wait until the biofireplace reaches room temperature.

CAUTION !!!

It is forbidden to extinguish the biofireplace with water or other liquid. In case of ignition of a spilled bio-fuel, use a powder extinguisher or cut off the air supply to the fire by using non-combustible material.



Picture 5. Bio-container with a closed slider.

7. Maintenance

All maintenance activities can only be performed when the biofireplace is extinguished and frigid. Biofireplace should be cleaned regularly. Casing elements and bio-container should be cleaned with damp cloth and a non-caustic cleaning agents suitable for the type of material.

If the biofireplace is equipped with the glass it should be cleaned with a commercially available specimens for the care of the glass surface. Absorbent core used in the bio-container becomes worn and should be replaced every two years.

8. Warranty

Biofireplaces, which were already burned, are excluded from the right to exchange or refund. The manufacturer grants a 2 year warranty on the smooth operation of bio-container after the purchase of the product. Biofireplace buyer is obliged to read the users manual and installation instructions. In case of complaint, please send a complaint protocol and proof of purchase. The submission of these documents is necessary to consider all the claims. Consideration of the complaint shall be made within 14 days beginning from of the date of its submission. Any additional information is available on the website www.kratki.pl.

9. Environmental protection

- ✓ All elements of the biofireplace package should be disposed of in an appropriate manner for their type.
- ✓ If the exploitation of biofireplace is finished it must be recycled. User is obliged to deliver the biofireplace waste to the appropriate institution for the recycling of this type of equipment

10. Biofireplaces



AF



Alpha



Ball



Bravo



Bravo 2



Charlie



Charlie 2



Delta



Delta 2



Golf



Juliet



Juliet 1100



Juliet 1500



Lima



Mila



Oscar



Papa



Quat



Quebec

11. Accessories

Slider's control element



Bio-fuel BIO-DECO (optional)



Lighter (optional)



Funnel for biofuel pouring
(optional)



12. Dimensions of biofireplaces

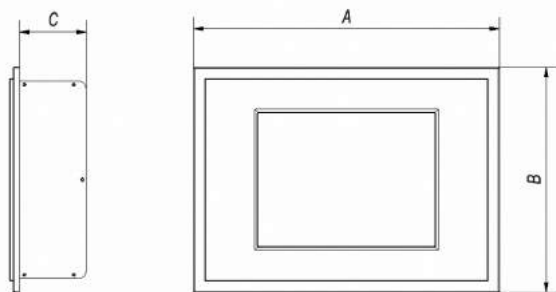

Picture 7. Dimension scheme of biofireplaces: Alpha, Ball, Bravo, Bravo 2, Charlie, Charlie 2, Delta, Delta 2, Golf, Juliet, Juliet 1100, Juliet 1500, Mila, Oscar, Quat.

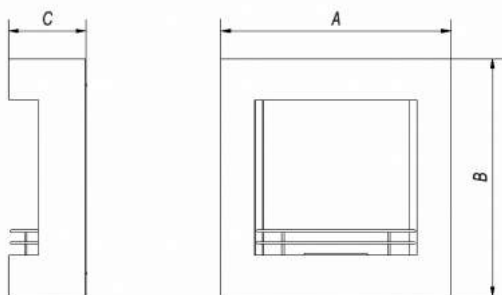

Picture 8. Dimension scheme of biofireplaces: AF, Ball, Lima, Papa, Quebec

Table 1. Dimensions of particular biofireplaces

Name	A [mm]	B [mm]	C [mm]	Weight [kg]
AF	779	810	260	21
Alpha	800	590	174	17

Ball	848,5	850	181,5	28,5
Bravo	900	652	174	23,5
Bravo2	902	650	174	23
Charlie	880	510	174	20
Charlie 2	60	780	174	14,5
Delta	600	400	127	7
Delta 2	900	400	127	10
Golf	648	374	130	5
Juliet	1800	650	142	38
Juliet 1100	1100	650	142	27
Juliet 1500	1500	650	142	21
Lima	1000	700	197	22,6
Mila	1409	764	222	23
Oscar	900	630	190,5	19
Papa	650	900	143	12
Quat	685	534	185	11
Quebec	1150	398	295	45

13. Wall hole's dimensions

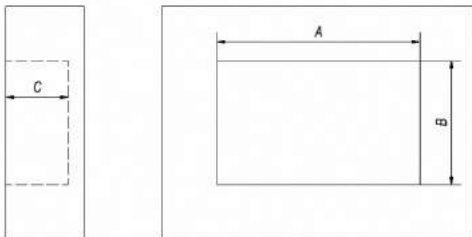

Picture 9. Measurement of wall holes for particular biofireplaces

Table 2. Dimensions of wall holes for biofireplaces Alpha, Bravo, Bravo 2, Charlie, Charlie 2, Juliet, Juliet 1100, Juliet 1500

Name	A [mm]	B [mm]	C [mm]
Alpha	530	535	180
Bravo	620	834	180
Bravo 2	620	834	180
Charlie	460	740	180
Charlie 2	673	380	180
Juliet	500	1620	142,5
Juliet 1100	500	1320	142,5
Juliet 1500	500	920	142,5

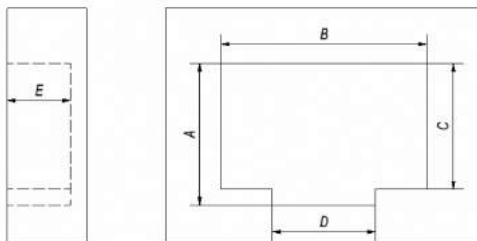

Picture 10. Measurement of wall holes for particular biofireplaces

Table 3. Dimensions of wall holes for biofireplaces Delta, Delta 2, Golf, Mila, Quat

Name	A [mm]	B [mm]	C [mm]	D [mm]	E [mm]
Delta	305	530	250	310	132
Delta 2	305	660	250	310	132
Golf	305	520	250	210	132
Mila	565	1000	535	420	230
Quat	430	390	395	305	190

13. Pictograms meaning



- Read before first use



- Bio-fuel replenishment during operation prohibited



- Do not fill in bio-fuel, if the device is not chilled



Vielen Dank für Ihr Vertrauen und den Kauf unseres Bioethanolkamins. Dieses Gerät wurde entwickelt, um Ihnen Sicherheit und Komfort zu gewährleisten. Wir sind überzeugt, dass Sie aufgrund unserer Verpflichtung zu Qualität bei der Entwicklung und Konstruktion mit Ihrer Wahl zufrieden sein werden. Vor dem Einbau und der Inbetriebnahme, lesen Sie bitte aufmerksam alle Kapitel in unserem Handbuch. Wenn Sie Fragen oder Bedenken haben, wenden Sie sich bitte an unsere technische Abteilung. Zusätzliche Informationen finden Sie online unter www.kratki.pl.

1. Einführung

Das Unternehmen Kratki.pl Marek Bal ist ein bekannter Hersteller von Heizungsanlagen sowohl auf polnischer als auch auf europäischer Ebene. Die Fertigung unserer Produkte erfolgt auf der Basis strengster Standards. Der Einsatz hochwertiger Materialien bei der Produktion gewährleistet unseren Kunden einen effizienten und zuverlässigen Betrieb unserer Anlagen. Dieses Handbuch enthält alle notwendigen Informationen für die ordnungsgemäße Installation, Bedienung und Wartung unserer Feuerungsanlagen April, August, Dezember Ezgul, Februar, Fokus, Januar, Juli, Juni, Legionis, März, Mai, November Oktober quarerere und September.

2. Beschreibung der Ausrüstung

Unsere Biokamine sollen Ihnen das Gefühl eines Kaminfeuers vermitteln ohne einen traditionellen Kamin zu installieren. Unsere Biokamine benötigen keinen Schornsteinanschluss. Diese Art Heizgeräte werden mit dem Brennstoff Bioethanol betrieben und setzen bei der Verberennung lediglich Kohlenstoffdioxid und Wasserdampf frei. Die Regulierung der Flamme wird durch die Verwendung einer beweglichen Verschlussklappe der Brennerbox (4) und mittels eines spezielle Schiebestabes (1) erreicht, mit dem das Gerät ebenso geschlossen wird, um die Verbrennung zu ersticken. Unsere Biokamine haben eine besondere Brennkammer (3), welche mit Hilfe eines Überlaufbehälters (5) das Auslaufen des Bioethanols verhindert. Zusätzlich besitzen unsere Biokamine eine Maximal-Füllstandsanzeige für den Brennstoff (2) sowie einen absorbierenden Kern (6), der das Auslaufen des Brennstoffs durch Kippen verhindert.



Zeichnung 1. Sicherheitsbrennkammer für Bioethanol

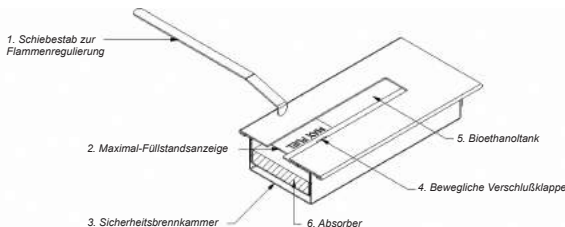

Zeichnung 2. Querschnitt der Sicherheitsbrennkammer

3. Lieferbestandteile

Bitte überprüfen Sie vor Annahme der Lieferung genau, ob die gelieferten Komponenten beim Transport beschädigt wurden. Die Prüfung muss in Anwesenheit des Kuriers durchgeführt werden. Vor der Installation des Biokamins lesen Sie bitte alle Informationen, die Sie mit dem Gerät erhalten haben aufmerksam durch. Im Fall von aufgetretenen Schäden oder Mängeln, kontaktieren Sie bitte unseren Kundendienst. Alle Informationen sind auf der Website www.kratki.pl verfügbar.

Im Lieferumfang sind enthalten:

- √ Biokamin
- √ Schiebestab zur Flammenregulierung
- √ Sicherheitsbrennkammer
- √ Montagedübel

4. Sicherheit

ACHTUNG !!!

Bitte nehmen Sie den Biokamin erst in Betrieb nachdem Sie die Bedienungsanleitung gelesen haben. Bitte lassen Sie das brennende Gerät nicht unbeaufsichtigt.

Um die Sicherheit und den reibungslosen Betrieb des Biokamins zu gewährleisten, lesen Sie bitte die folgenden Hinweise:



- √ Der Käufer des Biokamins ist verpflichtet, das Benutzerhandbuch vor der Montage aufmerksam zu lesen.

- √ Es ist verboten, den Biokamin während des Brennens mit Brennstoff zu befüllen.
- √ Vorsicht! Das Gehäuse des Biokamins erhitzt sich während des Betriebes.
- √ Das Nachfüllen des Brennstoffs darf nur nach der gänzlichen Abkühlung des Gerätes erfolgen.
- √ Aufgrund der hohen Temperatur der Brennkammer kommt es beim Nachfüllen selbst mehrere Minuten nach dem Löschen des Biokamins noch zur Flammenbildung.
- √ Zur Einhaltung aller Sicherheitsregeln sollte der Betrieb des Biokamins ausschließlich durch einen Erwachsenen erfolgen.
- √ Als Brennstoff sind nur Produkte erlaubt, die den Anforderungen zur Verwendung in Biokaminen genügen. Dazu zählen Brennstoffe auf Basis von Bioalkohol (vorzugsweise Bioethanol für Kamine (BIO-DECO)). Die Verbrennung von anderen Flüssigkeiten und Stoffen kann zu Geräteschäden, Feuer, Verbrennungen oder schweren Verletzungen führen.
- √ Das Bioethanol sollte bei Raumtemperatur gelagert werden.
- √ Kinder und zu beaufsichtigende Personen sollten nicht unbeaufsichtigt in der Nähe des Gerätes gelassen werden.
- √ Platzieren Sie keine brennbaren Materialien in der Nähe des Biokamins.
- √ Es ist verboten Änderungen an der Konstruktion des Gerätes durchzuführen..
- √ Das Gerät ist nicht für den Dauerbetrieb ausgelegt.
- √ Biokamine erfüllen einen dekorativen Zweck und können nicht als Heizung verwendet werden.
- √ Es ist verboten brennbare Materialien auf dem Biokamin zu platzieren.
- √ Ein brennender Biokamin darf keinesfalls unbeaufsichtigt gelassen werden.
- √ Wenn der Biokamin mit Konvektionsgittern oder Luftöffnungen ausgestattet ist, so dürfen diese keinesfalls geschlossen bzw. verdeckt sein.
- √ Biokamine sind für den Betrieb innerhalb von Gebäuden vorgesehen. Der Einsatz auf Balkonen oder Terrassen erfordert eine entsprechenden Schutz vor Wettereinflüssen (Regen, Wind, Kälte, Feuchtigkeit).
- √ Es ist verboten die Flamme durch Erzeugen eine Luftzuges künstlich zu schüren.
- √ Es ist verboten die Flamme durch Pusten künstlich zu schüren.
- √ Der absorbierende Kern unterliegt einer Abnutzung und muss alle zwei Jahre ersetzt werden.

5. Installation

Das Gerät sollte in Übereinstimmung mit geltenden Vorschriften betrieben werden. Die Biokamine sollten nur in Räumlichkeiten mit geeigneter Belüftung betrieben werden, da bei der Verbrennung Sauerstoff der Raumluft entzogen wird. Desweiteren sollte die Aufstellung der Biokamine mindestens 1 m entfernt von brennbaren Gegenständen erfolgen. Die Modelle April, August, Dezember Ezgul, Februar, Fixpunkt, Januar, Juli, Juni, Legionis, März, Mai, September, Oktober, quaerere, September sind freistehende Modelle und bedürfen keiner Montage. Sobald das Gerät an der richtigen Stelle steht, wird der Behälter für das Bioethanol eingesetzt. Stellen Sie vor Inbetriebnahme des Biokamins sicher, dass der Aufstellraum über eine ausreichende Belüftung verfügt. Es ist nicht ratsam die Biokamine in Räumlichkeiten mit weniger als 40 m³ Raumvolumen aufzustellen. Es ist erlaubt mehr als einen Biokamin in einem Raum (40 m³) zu benutzen, wenn alle Biokamine in der Summe einen Bioethanolverbrauch von 0,5 Liter/Stunde bei zusätzliche Belüftung des Raumes haben.

Der Biokamin sollte an einem Ort platziert werden, wo keine Zugluft herrscht. Die Raumluft sollte durch Lüften mindestens einmal pro Stunde ausgetauscht werden.

5.1. Montageanleitung für die Biokamine AF, Ball, Lima, Papa und Quebec

Die Biokamine AF, Ball, Lima, Papa und Quebec wurden entwickelt, um diese auf einen flachen Wandvorsprung zu stellen bzw. direkt an die Wand zu montieren. Die Wandmontage sollte folgendermaßen ausgeführt werden:

- √ Die Bohrlöcher in der Rückseite des Biokamingehäuses sind von entscheidender Bedeutung für die Wandmontage. Sie dienen der Markierung der Befestigungspunkte zur Wandmontage.
- √ In die markierten Befestigungspunkte setzen Sie anschließend Bohrungen mit einem Durchmesser von 6 mm.
- √ In die Bohrlöcher stecken Sie die im Lieferumfang enthaltenen Dübel.
- √ Drehen Sie die Schrauben lediglich soweit in die Dübel, dass zwischen Wand und Schraubenkopf ein Abstand von 3 mm bleibt
- √ Setzen Sie anschließend den Biokamin mit dem runden Teil der vorgefertigten Schlüssellöcher auf den Schraubenkopf und senken diesen langsam in die Schlitze ab.
- √ Stellen Sie sicher, dass die Biokamin gut befestigt ist. Notfalls ziehen Sie die Schrauben etwas nach.

5.2. Montageanleitung für die Biokamine Alpha, Bravo, Bravo 2, Charlie, Charlie 2, Delta, Delta2, Golf, Julia, Julia 1100, Julia 1500, Mila, Quat

Die Biokamine Alpha, Bravo, Bravo 2, Charlie, Charlie 2, Delta, Delta 2, Golf, Julia, Julia 1100, Julia 1500, Mila, Quat sind entweder für die Montage an einer ebenen Wand (Befestigungsschrauben im Lieferumfang enthalten) oder für den Einbau in einen entsprechenden Wandhohlraum vorgesehen. Die Installation des Biokamins darf entweder in einem Hohlraum einer nichtbrennbaren Wand oder einem vorgefertigten Gehäuse aus speziellen Wärmedämmplatten (z.B. Promasil Promat-Platten). Um den Biokamin zu befestigen nutzen Sie bitte die im Lieferumfang enthaltenen Befestigungsschrauben. Die Abmessungen des Hohlräume angepaßt einzelnen Kamine sind in den Tabellen 1 und 2 gezeigt, in dem Fall von Kaminen Alpha, Bravo, Bravo 2, Charlie, charlie2, Delta, Delta 2, Golf, Quat, optional Verglasungssystem verfügbar geliefert an den Kunden zusammen mit einem speziellen stehen, die für Glas ist.

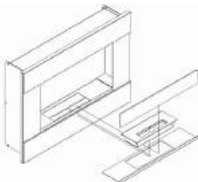

Zeichnung 3. Montage des Schutzglases für die Biokamine Alpha, Bravo, Bravo 2, Charlie, Charlie2, Delta, Delta 2, Golf, Quat

5.3. Montageanleitung für Biokamin Oscar

Der Biokamin Oscar kann entweder an einer ebenen Wand, in einem Hohlraum einer nichtbrennbaren Wand oder einem vorgefertigten Gehäuse aus speziellen Wärmedämmplatten (z.B. Promasil Promat-Platten) montiert werden. Die Installation sollte mittels des im Lieferumfang enthaltenen Montagestreifen durchgeführt werden. Bitte beachten Sie bei der Planung des Wandhohlraums die hitzebedingte Ausdehnung des Biokamingehäuses.

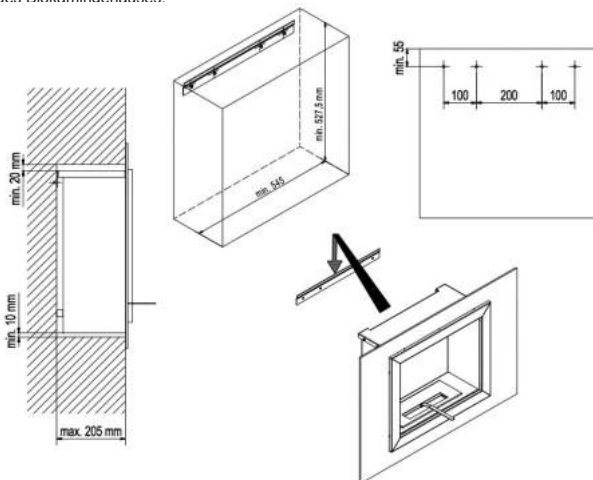

Zeichnung 4. Montage des Biokamin Oscar mit Montagestreifen (Befestigungslöcher)

Hohlraum sollte berücksichtigen eine Wärmeausdehnung und einen Abstand der Montagewedel wie auf der Zeichnung Nr. 4

6. Benutzerhandbuch

ACHTUNG !!!

Die Biokamine sind nicht für den Dauerbetrieb ausgelegt. Die Befüllung des Biokamins mit Bioethanol während des Betriebs ist verboten. Erst wenn das Gehäuse vollständig abgekühlt ist darf der Brenner wieder befüllt werden. Bei einer Befüllung des noch heißen Brenners kann es auf Grund starker Verdunstung des Bioethanols zu einer sehr schnellen Zündung der Flamme kommen (Verpuffung – Verbrennungsgefahr).



6.1. Verbrennung von Bioethanol in der Sicherheitsbrennkammer

ACHTUNG !!!

Bitte entzünden Sie das Gerät nicht in heißem Zustand. Die Nutzung eines anderen Brennstoffs als in der Bedienungsanleitung angegeben ist verboten.

Vor dem ersten Gebrauch lesen Sie bitte alle Abschnitte in diesem Handbuch aufmerksam durch. Prüfen Sie vor der Inbetriebnahme des Gerätes die Dichtigkeit des Bioethanolbehälters. Beachten Sie folgendes bei der Entzündung des Bioethanols in der Sicherheitsbrennkammer:

- √ Stellen Sie sicher, dass der Biokamin gelöscht und abgekühlt ist. Die erforderliche Mindestzeit zwischen Löschung und Befüllung sollte 1 Stunde betragen.
- √ Zum Löschen des Biokamins bewegen Sie die Verschlussklappe mit dem Schiebestab in Ihre Richtung.
- √ Als Brennstoff sind nur Produkte erlaubt, die den Anforderungen zur Verwendung in Biokaminen genügen. Dazu zählen Brennstoffe auf Basis von Bioalkohol (vorzugsweise Bioethanol für Kamine (BIO-DECO). Bitte befüllen Sie den Biokamin nicht über den Maximal-Füllstand.
- √ Bitte entfernen Sie übergelaufenes Bioethanol sofort mit einem Tuch von den betroffenen Flächen, um ein Entzünden bei der Inbetriebnahme zu verhindern.
- √ Bitte nutzen Sie zum Anzünden ein Anzündholz:
 - Das Anzündholz sollte lang genug sein, um mit gewissem Sicherheitsabstand das Bioethanol entzünden zu können
 - Sie benötigen ein Feuerzeug.
 - Öffnen Sie die Verschlussklappe der Sicherheitsbrennkammer mit Hilfe des Schiebestabes. Tauchen Sie die Spitze des Anzündholzes in das Bioethanol und entzünden Sie das mit Brennstoff getränkte Ende mit einem Feuerzeug oder einer anderen Zündquelle (halten Sie dabei ausreichend Sicherheitsabstand vom Biokamin). Die Flamme verteilt sich anschließend über die gesamte Öffnung der Sicherheitsbrennkammer.
- √ Wenn das Bioethanol vollständig verbrannt ist erlischt die Flamme eigenständig.

Bitte versuchen Sie nicht den Biokamin sofort wieder zu befüllen und zu entzünden. Die Flamme erreicht nach ca. 15 Minuten Brenndauer die richtige Farbe und Höhe. Die Intensität der Flamme kann durch Einstellen des Öffnungsgrades der Verschlussklappe mit Hilfe des Schiebestabes gesteuert werden.

Die Flammenhöhe sollte so eingestellt werden, dass der obere Teil des Biokamingehäuses keiner direkten Flamme ausgesetzt ist. Während des Brennens sollten Sie einen Sicherheitsabstand von mindestens 0,5 m zum Biokamin einhalten. Bei maximaler Öffnung der Verschlussklappe liegt der Bioethanolverbrauch bei ca. 0,2 l/h < 0,5 l/. Wir empfehlen die Sicherheitsbrennkammer bis zu einem Füllstand von 50% zu befüllen.



Zeichnung 5. Sicherheitsbrennkammer mit geöffneter Verschlussklappe

6.2. Löschung des brennenden Biokamins

Der brennende Biokamin wird durch das Abschneiden der Luftzufuhr zum Feuer gelöscht. Bewegen Sie die Verschlussklappe mit dem Schiebestab soweit bis die Sicherheitsbrennkammer vollständig verschlossen ist. Somit führen Sie eine kontrollierte Löschung herbei. Die Sicherheitsbrennkammer sowie andere Teile des Biokamins können bis eine Stunde nach der Löschung hohe Temperaturen aufweisen. Bitte entzünden Sie den Biokamin erst erneut nachdem sich dieser vollständig abgekühlt hat.

ACHTUNG !!!

Die Löschung des Biokamins mit Wasser oder anderen Flüssigkeiten ist ausdrücklich verboten. Im Brandfall durch auslaufendes Bioethanol nutzen Sie bitte einen Pulverfeuerlöscher bzw. versuchen Sie das Feuer mit einer nichtbrennbaren Material (z.B. Löschdecke) zu ersticken.



Zeichnung 6. Sicherheitsbrennkammer mit geschlossener Verschlussklappe

7. Wartung

Alle Wartungsarbeiten dürfen nur am nicht brennenden und abgekühlten Gerät vorgenommen werden. Der Biokamin sollte regelmäßig gereinigt werden. Das Biokamingehäuse und die Sicherheitsbrennkammer sollten mit einem feuchten Tuch und einem nicht aggressiv wirkenden Reinigungsmittel abgewischt werden. Bei einem Gerät mit Schutzglas sollte dieses mit einem Glasreiniger gepflegt werden. Der absorbierende Kern der Sicherheitsbrennkammer nutzt sich mit der Zeit ab und muss alle zwei Jahre ausgetauscht werden.

8. Gewährleistung

Biokamine, die bereits gebrannt haben, sind vom Recht auf Umtausch oder Rückerstattung ausgeschlossen. Der Hersteller gewährt 2 Jahre Garantie auf die reibungslose Funktionsweise des beim ursprünglichen Kauf erworbenen Produktes. Der Käufer des Biokamins ist verpflichtet, die Bedienungs- und Installationsanweisung aufmerksam zu lesen. Im Falle einer Beanstandung muss das Schadensprotokoll sowie ein Kaufnachweis(Rechnung) beim Hersteller eingereicht werden. Die Vorlage dieser Unterlagen ist notwendig, um alle Ansprüche geltend zu machen. Die Prüfung der Reklamation erfolgt binnen 14 Arbeitstagen nach Einreichung aller benötigten Unterlagen. Zusätzliche Informationen sind auf der Website www.kratki.pl des Herstellers erhältlich.

9. Schutz der Umwelt

- √ Alle im Lieferumfang enthaltenen Artikel müssen auf die jeweilig geeignete und gesetzlich vorgeschriebene Art und Weise entsorgt werden.
- √ Wird der Biokamin nicht mehr genutzt, muss dieser einem entsprechenden Recycling zugeführt werden. Der Nutzer ist verpflichtet, das Gerät den entsprechenden Institutionen zur Wiederverwertung zuzuführen.

10. Biokamine



AF



Alpha



Ball



Bravo



Bravo 2



Charlie



Charlie 2



Delta



Delta 2



Golf



Juliet



Juliet 1100



Juliet 1500



Lima



Mila



Oscar



Papa



Quat



Quebec

11. Zubehör

Schiebestab zur Flammenregulierung



Bioethanol BIO-DECO (Option)



Bioanzünder (Option)



Trichter für Bioethanol (Option)



12. Ausmaß

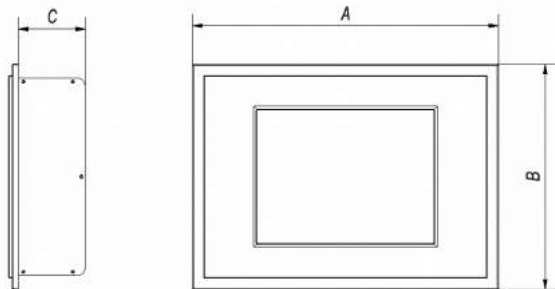

Zeichnung 7. Ausmaß von Alpha Ball, Bravo, Bravo 2, Charlie, Charlie 2, Delta, Delta 2, Golf, Juliet, Juliet 1100, Juliet 1500, Mila, Oscar, Quat

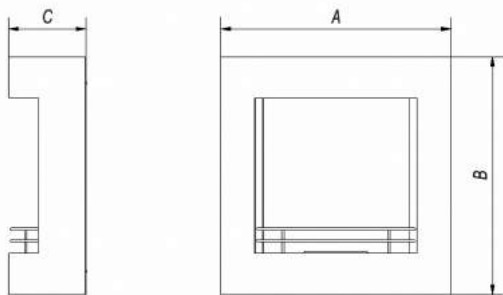

Zeichnung 8. Ausmaß von AF, Ball, Lima, Papa, Quebec

Tabelle 1. Ausmaß einzelne Biokamine

Name	A[mm]	B [mm]	C [mm]	Gewicht [kg]
AF	779	810	260	21
Alpha	800	590	174	17

Ball	848,5	850	181,5	28,5
Bravo	900	652	174	23,5
Bravo2	902	650	174	23
Charlie	880	510	174	20
Charlie 2	60	780	174	14,5
Delta	600	400	127	7
Delta 2	900	400	127	10
Golf	648	374	130	5
Juliet	1800	650	142	38
Juliet 1100	1100	650	142	27
Juliet 1500	1500	650	142	21
Lima	1000	700	197	22,6
Mila	1409	764	222	23
Oscar	900	630	190,5	19
Papa	650	900	143	12
Quat	685	534	185	11
Quebec	1150	398	295	45

13. Nischeausmaß

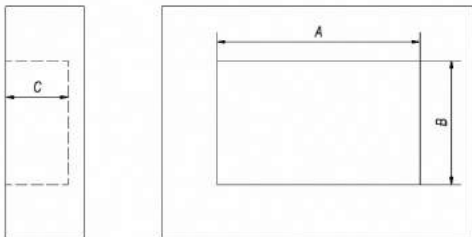

Zeichnung 9.. Nischeausmaß für Biokamine

Tabelle 2. Nischeausmaß für Biokamine Alpha, Bravo, Bravo 2, Charlie, Charlie 2, Juliet, Juliet 1100, Juliett 1500

Name	A [mm]	B [mm]	C [mm]
Alpha	530	535	180
Bravo	620	834	180
Bravo 2	620	834	180
Charlie	460	740	180
Charlie 2	673	380	180
Juliet	500	1620	142,5
Juliet 1100	500	1320	142,5
Juliet 1500	500	920	142,5

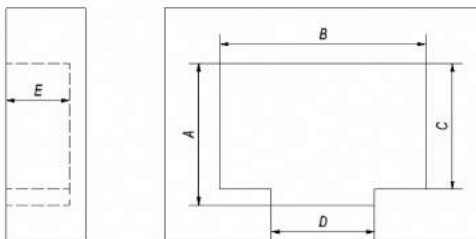

Zeichnung 10. Nischeausmaß für Biokamine

Tabelle 3. Nischeausmaß für Biokamine Delta, Delta 2, Golf, Mila, Quat

Name	A [mm]	B [mm]	C [mm]	D [mm]	E [mm]
Delta	305	530	250	310	132
Delta 2	305	660	250	310	132
Golf	305	520	250	210	132
Mila	565	1000	535	420	230
Quat	430	390	395	305	190

14. Piktogramm



- Vor dem ersten Gebrauch lesen Sie bitte alle Abschnitte in diesem Handbuch aufmerksam durch.



- Die Befüllung des Biokamins mit Bioethanol während des Betriebs ist verboten.



- Erst wenn das Gehäuse vollständig abgekühlt ist darf der Brenner wieder befüllt werden



Уважаемые клиенты, благодарим Вас за доверие и покупку вашего биокамина. Устройство было создано для Вашего комфорта и безопасности. Мы хотели бы выразить нашу уверенность в том, что Вы будете довольны своим выбором благодаря обязательствам, которые мы закладываем при проектировании и производстве. Перед установкой и использованием, пожалуйста, внимательно прочитайте все разделы, приведенные в руководстве пользователя. Если у вас есть какие-либо вопросы или проблемы, пожалуйста, свяжитесь с нашим отделом технической поддержки. Любая дополнительная информация доступна на сайте www.kratki.pl.

1. Введение

Компания Kratki.pl Марек Бал является хорошо известный и признанный производитель отопительного оборудования как на польском, так и европейском рынках. Наши продукты основаны на строгих нормах и стандартах. В нашем производстве мы используем только материалы высшего качества, что обеспечивает эффективную и надежную работу наших устройств. Это руководство содержит всю информацию, необходимую для правильного монтажа, эксплуатации и технического обслуживания Биокаминов April, August, December, Egzul, February, Focus, January, July, June, Legionis, March, May, November, October, Quaerere, September.

2. Описание устройства

Био-контейнер элемент, который является основой для создания биокамина, так это благодаря устройству, к которому вы можете насладиться виду живого огня, не имея традиционного камина. Биокамины не требуют дымохода. Эти типы устройств рассчитаны на работу от биотоплива и его конечный результат сгорания является углекислый газ и водяной пар. Пламя пожаров в био-контейнера осуществляется за счет использования подвижного ползуна (4) закрыта с помощью специальной ручки (1), снабженный устройством. Био-контейнер имеет специальную камеру (3), что предотвращает топливо от перелива в результате случайного опрокидывания резервуара (5) перелива. Кроме того контейнер имеет индикатор уровня биотоплива (2) и поглощения пополнения (6) которая представляет собой защиту от разливов биотоплива из-за наклона устройства.



Рисунок 1. Био-контейнер



Рисунок 2. Био-контейнер — поперечное сечение

3. Содержание упаковки

Пожалуйста, убедитесь, что компоненты упаковки не были повреждены во время транспортировки. Осмотр должен проводиться в присутствии курьера. Перед установкой, Пожалуйста, ознакомьтесь со все элементами, предусмотренными с прибором. В случае каких-либо повреждений или дефектов, пожалуйста, свяжитесь с нашими клиентами. Вся информация доступна на веб-сайте www.kratki.pl

комплект включает в себя:

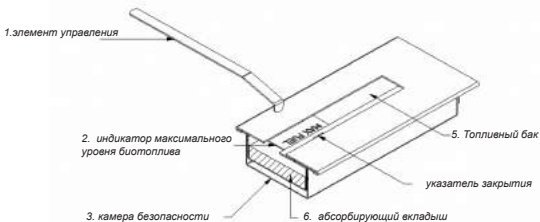
- √ Био-контейнер
- √ элемент управления
- √ Биокамин

4. Безопасность

ВНИМАНИЕ !!!

Биокамин следует использовать только после его полной установки в соответствии с инструкциями. Горящее устройство не может быть оставлено без присмотра.

Чтобы обеспечить безопасность и бесперебойную работу биокамина, пожалуйста, прочитайте следующие правила :

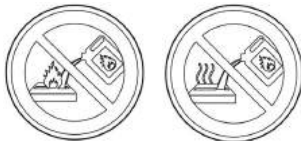

- √ Покупатель обязан ознакомиться с пользовательской инструкцией по монтажу.

- √ Запрещается наливать топливо в горящий камин
- √ Биокамин во время горения становится горячим.
- √ Добавлять биотопливо можно только в охлажденное устройство
- √ Биокамин может быть жарким даже в течение нескольких минут после тушения огня.
- √ Работки должны быть выполнены с помощью взрослого, в соответствии со всеми правилами техники безопасности.
- √ Единственным возможным топливом к применению в контейнере может быть топливо для биокаминов на основе био-спирта (предпочтительно жидкость для каминов BIO-DECO). Сжигание других материалов и веществ может привести к повреждению биокамина, пожару, ожогам или тяжелым травмам.
- √ Биотопливо следует хранить при комнатной температуре
- √ Не следует оставлять без присмотра прибор во время работы вблизи детей или других лиц, без осознания.
- √ Рядом с Биокамином, не размещайте легковоспламеняющиеся материалы
- √ Запрещается вносить какие-либо изменения в конструкцию био-камина.
- √ Устройство не предназначено для непрерывной работы.
- √ Биокамин чисто декоративный и не может быть использован в качестве обогревателя.
- √ Запрещается размещать горючие материалы на биокамине
- √ Горящий биокамин не может быть оставлен без присмотра
- √ Если биокамин оснащен конвекционными решетками или отверстиями они не могут быть каким-либо образом закрыты.
- √ Биокамин предназначен для использования внутри зданий, время от времени, чтобы использовать на террасах, балконах - требует условий защиты от неблагоприятных погодных условий (дождь, ветер, холод, влажность).
- √ Запретный искусственно разжигая огонь, создавая порывы.
- √ Дуть на огонь запрещено
- √ Абсорбирующий сердцевинный вкладыш используется в биоконтейнере изнашивается и должен быть заменен один раз в два года.

5. Установка

Устройство должно устанавливаться и эксплуатироваться в соответствии с действующими нормами п-поз. При работе Биокамина из воздуха используется кислород поскольку устройство может быть установлено только в местах с соответствующей вентиляцией. Биокамины должны быть размещены, минимум, 1 м от материалов и легковоспламеняющихся веществ. После того, как устройство установлено в нужном месте, необходимо установить в него биоконтейнер. Перед установкой биокамина, убедитесь, что помещение, в котором будет расположен, имеет эффективную систему естественной вентиляции, и вентиляционные отверстия не закрыты. Не рекомендуется устанавливать биокамин в помещениях с площадью менее 40 м³.

5.1. Монтаж био-каминов AF, Ball, Lima, Papa, Quebec

Био-камины AF, Ball, Lima, Papa i Quebec это устройства предназначенные до установки на плоской поверхности у стены или можно повесить на стене. Настенный монтаж должен выполняться в соответствии с следующим:

- √ На задней стенке био камина находятся отверстия которые имеют решающее значение для настенного монтажа. Отметить на стене все точки крепления.
- √ В отмеченных точках просверлить отверстия диаметром 6 мм.
- √ Разместить дюбели в отверстиях. Затянуть винты на дюбели, что расстояние между стенкой и головкой Винт был ок. 3 мм.
- √ Держите био-камин на винтах, переводя головки винтов через большие отверстия и медленно опустите био-камин, таким образом, чтобы болты были в пазы и полагались на их концах
- √ Убедитесь, что био-камин висит надежно на стене. Если необходимо отрегулировать закрепленность болтов.

5.2. Монтаж био каминов Alpha, Bravo, Bravo 2, Charlie, Charlie 2, Delta, Delta 2, Golf, Juliet, Juliet 1100, Juliet 1500, Mila, Quat

Био камины Alpha, Bravo, Bravo 2, Charlie, Charlie 2, Delta, Delta 2, Golf, Juliet, Juliet 1100, Juliet 1500, Mila, Quat это устройства, предназначенные для установки на плоской стене (винты крепления в комплекте), или для установки в нишу. Установка состоит из встраивания биокамина в подготовленном ранее проёме, в стене из негорючего материала или из плит гипсокартона. Для крепления биокамина в нишу чтобы неподвижно его зафиксировать, следует использовать крепежные винты, поставляемые с биокамином. Размеры ниши приведены в таблицах 1 и 2 Что касается биокаминов Alpha, Bravo, Bravo 2, Charlie, Charlie2, Delta, Delta 2, Golf, Quat, как опция доступна система остекления вместе со специальной подставкой которая позволяет смонтировать стекло.



Рисунок 3. Способ монтажа стекла в биокамины Alpha, Bravo, Bravo 2, Charlie, Charlie2, Delta, Delta 2, Golf, Quat

5.3. Монтаж биокамина Oscar

Биокамин Oscar может быть установлен на плоской стене и в нише или в облицовке с конструкционных плит например плит огнеупорного гипсокартона. Установка должна осуществляться с помощью монтажной полосы, прилагаемой к устройству.

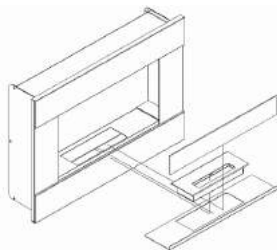

Рисунок 4. Способ монтажа биокамина Oscar

Построена стенная ниша или застройка из конструкционных плит необходимо учитывать дилатацию и расстановку монтажных отверстий представленных на рисунке 4.

6. Инструкция по эксплуатации биокаминов

ВНИМАНИЕ !!!

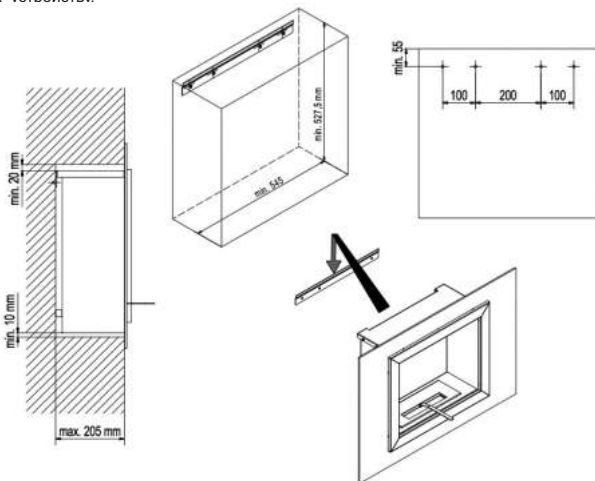
Устройство не предназначено для непрерывной работы. Запрещается заправлять биотопливо во время работы. Заполнение биоконтейнера может быть выполнено только после того, как он полностью остынет. Топливо заливается в горячем контейнере испаряется очень сильно, что, когда при розжиге может привести к очень быстрому воспламенению (взрыву).



6.1 Розжиг биокамина

Не зажигайте биокамина в горячем состоянии. Использование топлива, отличного от указанного в инструкции строго запрещено.

Перед первым использованием, пожалуйста, прочитайте все разделы содержащиеся в данной инструкции. В течение первой растопки обратите внимание или биокамин является, особенно во время его работы при высокой температуре. Для освещения в биокаминие :

- √ Убедитесь, что биокамин выключен и охлажденный. Требуется минимальное время между погашения и заправки топлива и зажигания ему один час.
- √ Перемести за помощью элемента управления заслонку который закрывает контейнер для биотоплива
- √ Наполните контейнер биокамина правильным типом топлива для биокамина (мы рекомендуем средство для биокаминов BIO -DECO без превышения максимального уровня топлива.
- √ Если биотопливо пролито немедленно протрите бумажным полотенцем поверхности, с которой жидкость контактировала.
- √ Разжигать при помощи:
 - Длинных каминных спичек
 - Каминной зажигалки.
 - С помощью элемента управления заслонкой. Погрузить кончик элемента в топливо, которое находится в баке, а потом разжечь с помощью зажигалки или других источников воспламенения (держа на Безопасном расстоянии от биокамина). Пламя разожжет биокамин.
- √ Если после розжига пламя погаснет, попробуйте зажечь биокамин еще раз.

Правильный цвет и высоту пламени достигает приблизительно после 15 минут горения. Его интенсивностью можно управлять с помощью элемента управления, регулируя степень открытия заслонки. Высота пламени должна быть отрегулирована таким образом, что верхняя часть корпуса камина, не подвергается воздействию прямого пламени. Во время курения вы должны держаться на безопасном расстоянии от биокамина, по крайней мере, 0,5 м.

Расход биотоплива составляет 0,2 л / ч < 0,5 л / ч при максимальном открытой крышке биокамина. В один раз в контейнер можно заполнять 50% его общей емкости.



Рис. 6. Биокамин с открытым указателем закрытия.

6.2. Гашение биокамина

Гасить горящий биокамин надо перекрыв подачу воздуха к огню. Чтобы погасить огонь в биокаминие , закройте заслонку биоконтейнера за помощью элемента управления. Контейнер для биотоплива и другие элементы биокамина подвергающиеся воздействию огня или горячего воздуха могут иметь высокую температуру еще в течение нескольких минут после горения. Перед повторным розжигом, подождите, пока биокамин достигнет комнатной температуры.

ВНИМАНИЕ !!!

Запрещается тушения биокамина водой или другой жидкостью. В случае воспорания разлитого биотоплива использовать порошковый огнетушитель или же перекройте подачу воздуха к огню с помощью негорючего материала.



Рис. 7. Биокамин с закрытым указателем закрытия.

7. Техническое обслуживание

Вся деятельность по обслуживанию могут осуществляться только при погашенном и охлажденном устройстве. Биокамин следует регулярно чистить. Элементы облицовки и биокамин следует протирать влажной тканью и не агрессивными чистящими средствами, подходящими для этого типа материала. Если биокамин оборудован стеклом должны быть очищены с помощью коммерчески доступных препаратов для ухода за стеклянными поверхностями. Абсорбирующий вкладыш подвержен износу и должен быть заменен каждые два года.

8. Гарантия

Биокамины, которые уже разжигались, исключаются из права на обмен или возврат. Производитель предоставляет 2-летнюю гарантию на бесперебойную работу первоначальной покупки абсорбирующего вкладыша. Покупатель обязан прочитать инструкции по установке и сервисного обслуживания. В случае поступления рекламации, рекламация должна быть представлена протоколом и доказательством покупки. Представление таких документов необходимо учитывать все претензии. Рассмотрение претензии будут сделаны в период до 14 рабочих дней с даты его подачи. Любая дополнительная информация доступны на веб-сайте www.kratki.pl.

9. Защита окружающей среды

- √ Все элементы упаковки, в котором упакован биокамин должны утилизироваться надлежащим образом для данного типа материалов.
- √ Если пользование биокамина закончено, он должен быть утилизирован. Пользователь обязуется передать использованный биокамин к соответствующему учреждению, специализирующегося на утилизации данного типа оборудования.

10. Биокамины



AF



Alpha



Ball



Bravo



Bravo 2



Charlie



Charlie 2



Delta



Delta 2



Golf



Juliet



Juliet 1100



Juliet 1500



Lima



Mila



Oscar



Papa



Quat



Quebec

11. Аксессуары

элемент управления



биотопливо
(опция)



зажигалка
(опция)



Воронка для заливки биотоплива
(опция)



12. Размеры



Рисунок 7.Способ проставления размеров био-каминов Alpha, Ball, Bravo, Bravo 2, Charlie,Charlie 2, Delta, Delta 2, Golf, Juliet, Juliet 1100, Juliet 1500, Mila, Oscar, Quat



Рисунок 8.Способ проставления размеров био-каминовAF, Ball, Lima, Para, Quebec

Таблица 1. Размеры биокаминов

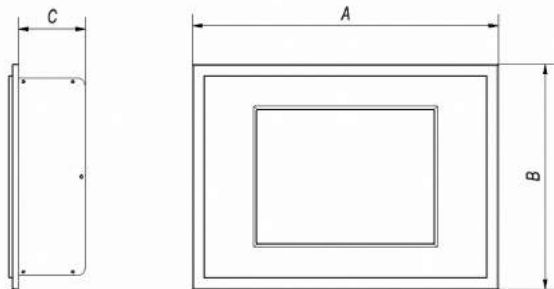
Наименование	A[mm]	B [mm]	C [mm]	Hmotnost kg
AF	779	810	260	21
Alpha	800	590	174	17

Ball	848,5	850	181,5	28,5
Bravo	900	652	174	23,5
Bravo2	902	650	174	23
Charlie	880	510	174	20
Charlie 2	60	780	174	14,5
Delta	600	400	127	7
Delta 2	900	400	127	10
Golf	648	374	130	5
Juliet	1800	650	142	38
Juliet 1100	1100	650	142	27
Juliet 1500	1500	650	142	21
Lima	1000	700	197	22,6
Mila	1409	764	222	23
Oscar	900	630	190,5	19
Papa	650	900	143	12
Quat	685	534	185	11
Quebec	1150	398	295	45

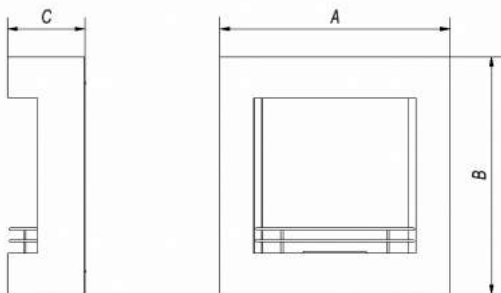
13. Размеры ниши



Рисунок 9 . Способ проставления размеров ниши для био-каминов

Таблица 2. Размеры ниши для биокаминов Alpha, Bravo, Bravo 2, Charlie, Charlie 2, Juliet, Juliet 1100, Juliet 1500

Наименование	A [mm]	B [mm]	C [mm]
Alpha	530	535	180
Bravo	620	834	180
Bravo 2	620	834	180
Charlie	460	740	180
Charlie 2	673	380	180
Juliet	500	1620	142,5
Juliet 1100	500	1320	142,5
Juliet 1500	500	920	142,5

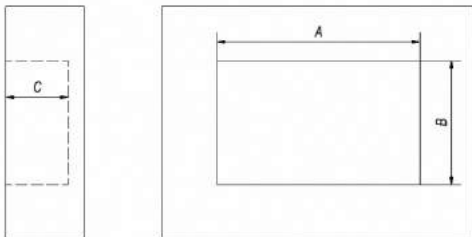

Рисунок 10.Способ проставления размеров ниши для био-каминов

. Таблица 3. Размеры ниши для биокаминов Delta, Delta 2, Golf, Mila, Quat

Наименование	A [mm]	B [mm]	C [mm]	D [mm]	E [mm]
Delta	305	530	250	310	132
Delta 2	305	660	250	310	132
Golf	305	520	250	210	132
Mila	565	1000	535	420	230
Quat	430	390	395	305	190

14. Обозначение изображений

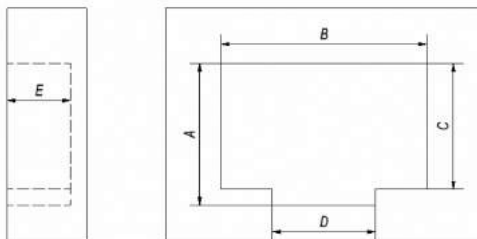

- Читать перед первым запуском.



- Запрещено добавлять биотопливо во время работы .



- Не заполняйте биотопливо, если устройство не охлаждено.



Děkujeme Vám za důvěru a nákup našeho biokrbru. Toto zařízení bylo vytvořeno se zaměřením na Vaši bezpečnost a pohodlí. Jsme pevně přesvědčeni, že budete s naším výrobkem spokojeni a to zejména díky nasazení, které bylo vynaloženo při procesu jeho navrhování a výroby. Než přistoupíte k montáži a používání, přečtete si pozorně všechny kapitoly obsažené v tomto návodu. Budete-li mít jakékoliv dotazy či pochybnosti, kontaktujte, prosím, naše technické oddělení. Všechny doplňující informace pro Vás budou dostupné na internetové adrese www.kratki.pl.

1. Úvod

Kratki.pl Marek Bal je renomovaný a uznávaný výrobce topných zařízení a to nejen na polském trhu, ale také na trhu evropském. Naše výrobky jsou vyráběny v souladu s přísnými normami. Materiály té nejvyšší kvality, které používáme k výrobě našich výrobků, garantují konečnému uživateli správné a spolehlivé fungování našich zařízení. V tomto návodu jsou obsaženy veškeré informace nezbytné pro správnou montáž, obsluhu a údržbu biokrbrů April, August, December, Ezgul, February, Focus, January, July, June, Legionis, March, May, November, October, Quarerere, September.

Popis zařízení

Nádoba na biopalivo je dílem, který tvoří základ pro vytvoření biokrbru, tedy zařízení, díky němuž se můžete kochat pohledem na živý plamen, aniž byste měli doma skutečný krb. Biokrby nevyžadují napojení na komínový systém. Tento typ zařízení je napájen biopalivem, u něhož je výsledkem spalování pouze oxid uhličitý a vodní pára. Uhašení plamene v nádobě na biopalivo se provádí přesunutím posuvného uzávěru (4), který uzavíráme s pomocí speciálního úchytu (1) dodávaného spolu s biokrbrem. Nádoba na biopalivo má speciální komoru (3), která zabraňuje rozlití paliva v případě nechtěného přeplnění nádoby (5). Dále je pak nádoba na biopalivo vybavena ukazatelem maximální hladiny paliva (2) a sávkou vložkou (6), která zabraňuje rozlití paliva při naklonění zařízení.



Obr. 1: Nádoba na biopalivo

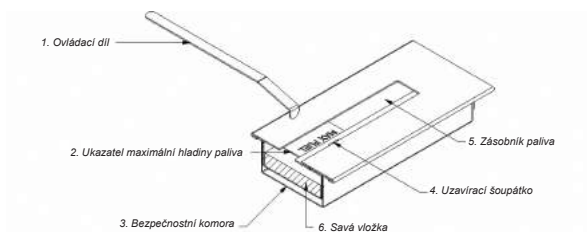

Obr. 2: Nádoba na biopálivo – průřez

3. Obsah soupravy

Ujistěte se, prosím, zda nedošlo k poškození součástí celé sady během přepravy. Kontrolu proveďte za přítomnosti pracovníka kurýrní služby. Před zahájením montáže biokrbu se, prosím, seznámte se všemi díly dodanými spolu s e zařízením. V případě, kdy zjistíte jakékoliv poškození nebo nedostatky, kontaktujte naše zákaznické centrum. Veškeré informace jsou dostupné na internetových stránkách www.kratki.pl.

Uživatel v soupravě obdrží:

- √ nádobu na biopálivo
- √ díly pro ovládání šoupátka
- √ biokrb
- √ hmoždinky

4. Bezpečnost

POZOR!!!

Biokrb může být spuštěn teprve po dokončení montáže zařízení v souladu s tímto návodem. Hořící zařízení nesmíte ponechat bez dozoru.

Pro zajištění bezpečnosti a bezproblémového používání biokrbu se, prosím, seznámte s následujícími pokyny:

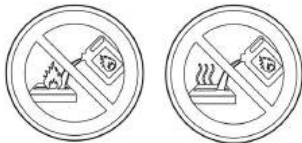

- √ Provozovatel biokrbu je povinen se seznámit s návodem k obsluze a montáži

- √ zakazuje se dolévat palivo do hořícího biokrbu,
- √ hořící biokrb je horký,
- √ doplňování paliva je možné provádět pouze na studeném zařízení,
- √ nádoba na biopalivo může být horká ještě po několik desítek minut po uhašení plamene,
- √ oheň v krbu musí zapalovat dospělá osoba dodržující všechny bezpečnostní zásady,
- √ jediným přípustným palivem, které je možné použít v nádobě na biopalivo, je krbové palivo na bázi bioetanolu (doporučujeme tekutinu pro biokrby (BIO-DECO). Spalování jiných materiálů a látek v biokrbu může způsobit poškození zařízení, požár nebo těžké popáleniny,
- √ biopalivo musí být skladováno při pokojové teplotě,
- √ děti pohybující se v blízkosti hořícího biokrbu či jiné osoby, které si nejsou vědomy nebezpečí, nesmí zůstat bez dozoru,
- √ v blízkosti biokrbu nesmí být umístěovány žádné vysoce hořlavé materiály,
- √ je zakázáno provádět jakékoliv úpravy konstrukce biokrbu,
- √ zařízení není uzpůsobeno k trvalému provozu,
- √ biokrb plní pouze dekorativní funkci a nemůže být používán jako topné těleso,
- √ je zakázáno umísťovat na biokrb vysoce hořlavé materiály,
- √ biokrb se zapáleným ohněm nesmí být ponechán bez dozoru,
- √ je-li biokrb vybaven konvenčními mřížkami nebo ventilačními otvory, nesmí být tyto prvky žádným způsobem zakryty či uzavřeny,
- √ biokrb je určen k použití v interiéru, občas také může být použit na terasách, bal kónech – musí být chráněn před nepříznivými povětrnostními vlivy (deštěm, větrem, nízkou teplotou, vlhkostí),
- √ je zakázáno uměle podněcovat plamen vytvářením poryvů vzduchu (foukáním), foukání do ohně je zakázáno,
- √ savá vložka použitá v nádobě na biopalivo se opotřebovává a je nutné ji jednou za dva roky vyměnit.

5. Montáž

Zařízení musí být nainstalováno a používáno v souladu s platnými požárními předpisy. Během provozu biokrbu je ze vzduchu absorbován kyslík a proto může být zařízení nainstalováno pouze v místnostech, které mají zajištěnu odpovídající ventilaci. Biokrb musí být umístěn ve vzdálenosti alespoň 1m od hořlavých materiálů a předmětů. Po umístění zařízení na vhodném místě je nutné do něj nainstalovat nádobu na biopalivo. Před montážní biokrbu je nutné se ujistit, že místnost, v níž bude umístěn, má správnou přirozenou ventilaci a přívodní křížky nejsou ucpané. Nedoporučuje se umísťovat biokrby do místností s objemem vzduchu nepřesahujícím 40 m³. V místnosti je povoleno současné provozování několika biokrbut, pokud celková propustnost paliva nepřesahuje 0,4 l/h a byla zajištěna dodatečná ventilace. Biokrb nesmí být umístěn na místo, v němž se vyskytuje průvan. Výměna vzduchu v místnosti musí probíhat alespoň jednou za hodinu.

5.1. Montáž biokrbů AF, Ball, Lima, Papa, Quebec

Biokrby AF, Ball, Lima, Papa a Quebec jsou zařízení určená k umístění na rovném povrchu u stěny nebo k zavěšení na stěnu.

Nástěnná montáž musí být provedena podle následujících úkonů:

- √ Na zadní stěně biokrbu se nacházejí klíčové otvory, které slouží k montáži krbu na stěnu. Vyznačte si na stěně všechny body upevnění.
- √ Na vyznačených místech vyvrtejte otvory o průměru 6 mm.
- √ Hmoždinky dodané spolu s biokrbem vložte do předem vyvrtnutých otvorů.
- √ Do hmoždinek zašroubujte šrouby tak, aby vzdálenost mezi stěnou a hlavou šroubu činila cca 3 mm.
- √ Biokrb zavěste na šrouby, přičemž hlavy šroubů vložte do velkých otvorů klíčových dírek a biokrb pomalu spusťte tak, aby se šrouby ocitly v podélných otvorech a opěly se o jejich okraje.
- √ Zkontrolujte, zda biokrb pevně visí na stěně. Je-li to nutné, upravte dotažení šroubů.

5.2. Montáž biokrbů Alpha, Bravo, Bravo 2, Charlie, Charlie 2, Delta, Delta 2, Golf, Juliet, Juliet 1100, Juliet 1500, Mila, Quat

Biokrby Alpha, Bravo, Bravo 2, Charlie, Charlie 2, Delta, Delta 2, Golf, Juliet, Juliet 1100, Juliet 1500, Mila, Quat jsou zařízení určená k montáži na rovné stěně (šrouby určené k montáži jsou přiloženy k balení) nebo k zabudování do výklenku ve zdi. Montáž spočívá v zasunutí biokrbu do předem připraveného výklenku, který je vyříznut v nehořlavé stěně nebo musí být vyroben z konstrukčních desek (např. ohnivzdorné sádkartonové desky). Pro připevnění biokrbu k výklenku je nutné použít montážní šrouby, které byly dodány spolu se zařízením. Rozměry výklenku přizpůsobené rozměrům jednotlivých typů biokrbů jsou uvedeny v tabulkách 1 a 2. V případě biokrbů Alpha, Bravo, Bravo 2, Charlie, Charlie 2, Delta, Delta 2, Golf, Quat je na vyžádání k dostání systém prosklení, který je zákazníkovi dodán spolu se speciální podložkou, jež umožňuje montáž skla.

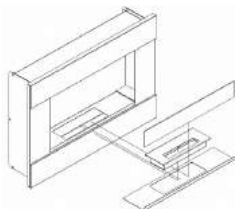

Obr. 3: Způsob montáže skla na biokrbech Alpha, Bravo, Bravo 2, Charlie, Charlie 2, Delta, Delta 2, Golf, Quat

5.3. Montáž biokrbu Oscar

Biokrb Oscar může být namontován jak na rovné zdi, tak i do výklenku ve zdi nebo do obezdívky připravené z konstrukčních desek k tomuto účelu určených (např. z ohnivzdorných sádkartonových desek). Instalaci je nutné provádět s pomocí montážní lišty dodané spolu se zařízením.

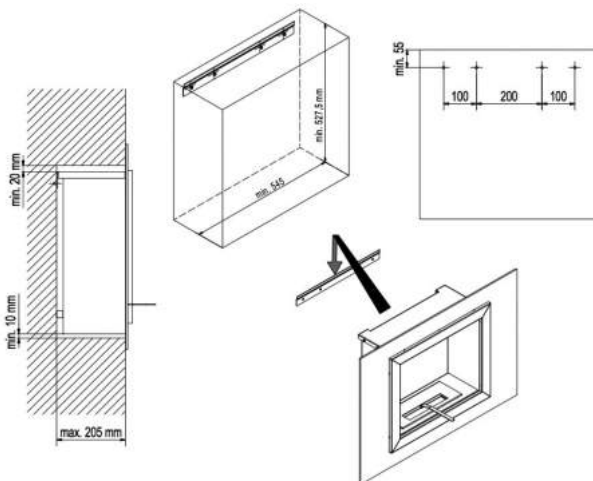

Obr. 4: Způsob montáže biokrbu Oscar

Připravený výklenek ve zdi nebo obezdívka z konstrukčních desek musí zohledňovat dilataci a rozestupy montážních otvorů uvedených na obr. 4.

6. Návod k obsluze

POZOR!!!

Biokrb není určen k nepřetržitému provozu. Je zakázáno doplňovat biopalivo během provozu zařízení. Plnění biopaliva je možné provádět pouze po vychlazení zařízení. Palivo vlité do horké nádoby se velmi intenzivně odpařuje, což může v případě pokusu o opětovné zapálení způsobit vyšlehnutí plamene (výbuch).



6.1. Zapálení biokrbu

POZOR!!!

Nezapalujte zařízení v horkém stavu. Používání jiného paliva, než uvedeného v návodu, je přísně zakázáno.

Před prvním zapálením ohně v krbu se musíte seznámit se všemi kapitolami obsaženými v tomto návodu. Během prvního zátoku věnujte, prosím, pozornost tomu, zda je nádoba na biopalivo těsná, zejména pak během provozu za vysokých teplot. Pro zatopení v biokrbu:

- √ se ujistěte, že biokrb je uhašený a vychladlý. Požadovaná minimální doba mezi vyhašením a opětovným doplněním paliva a zapálením je 1 hodina.
- √ Pomocí ovládacího dílu odsuňte šoupátko, které zakrývá nádobu na biopalivo.
- √ Naplňte nádobu na biopalivo vhodným druhem paliva (doporučujeme kapalinu do biokrbů BIO-DECO), přičemž nepřekračujte maximální hladinu paliva v nádobě.
- √ Došlo-li k rozlité biopaliva, neprodleně utřete papírovou utěrkou povrch, na který se kapalina rozlila.
- √ Oheň v biokrbu zapalte pomocí:
 - dlouhých krbových zápalek,
 - krbového zapalovače,
 - pomocí dílu pro ovládání šoupátka. Ponořte konec dílu do paliva v nádobě na biopalivo a následně jeho mokřý konec zapalte zapalovačem nebo jiným zdrojem ohně (dodržujte bezpečnou vzdálenost od biokrbu). Plamen přeneste do nádoby na biopalivo.
- √ Pokud plamen po zapálení biopaliva zhasne, opakujte pokus o zapálení biokrbu.

Správná barva a výška plamene je dosažena po cca 15 minutách hoření. Jeho intenzita může být kontrolována pomocí ovládacího dílu a to regulací velikosti otevření šoupátka. Výška plamene musí být uzpůsobena tak, aby horní část krytu krbu nebyla vystavena přímému působení plamene. Během hoření je nutné udržovat bezpečnou vzdálenost od biokrbu, která činí alespoň 0,5 m. Spotřeba biopaliva činí 0,2 l/h až 0,5 l/h při maximálně otevřené nádobě na biopalivo. Jednorázově je do nádoby na biopalivo možné nalít 50% jeho celkového objemu.



Obr. 5: Nádoba na biopalivo s odsunutým šoupátkem

6.2. Vyhásinání biokrbu

Hořící plamen v biokrbu uhasíme uzavřením přísunu vzduchu k hoření. Pro uhašení plamene v zařízení je nutné uzavřít pomocí ovládacího dílu šoupátko zakrývající nádobu na biopalivo. Nádoba na biopalivo a jiné součástky biokrbu vystavené kontaktu s ohněm nebo horkým vzduchem mohou mít vysokou teplotu ještě po několik desítek minut po uhašení ohně. Před opětovným zapálením ohně v biokrbu je nutné počkat, až jeho teplota klesne na úroveň pokojové teploty.

POZOR!!!

Zahazuje se hasit biokrb pomocí vody nebo jiné kapaliny. V případě zapálení rozlitého biopaliva je nutné použít práškový hasicí přístroj nebo uzavřít přísun vzduchu k ohnu pomocí nehořlavého materiálu.



Obr. 6: Nádoba na biopalivo s uzavřeným šoupátkem

7. Údržba

Všechny úkony údržby je možné provádět pouze na uhašeném a vychlazeném zařízení. Biokrb musí být pravidelně čistěn. Díly pro zabudování biokrbu a nádoba na biopalivo se čistí vlhkým hadrem s příměsí nežiravých čistících prostředků, které jsou pro tento typ materiálu vhodné.

Pokud je biokrb vybaven sklem, je nutné jej čistit běžně dostupnými přípravky pro údržbu skleněných povrchů. Savá vložka použitá v nádobě na biopalivo se opotřebovává a je nutné jí každé dva roky vyměnit.

8. Záruka

U biokrbů, ve kterých se již topilo, je vyloučeno právo na výměnu nebo vrácení. Výrobce poskytuje dvouletou záruku na správnou funkci biovložky od momentu nákupu výrobku. Kupující biokrbu je povinen seznámit se s návodem k montáži a obsluze. V případě podání reklamace musí být předložen reklamační protokol a také doklad o nákupu. Předložení výše uvedených dokumentů je nezbytné pro posouzení veškerých nároků. Posuzování reklamace bude provedeno do 14 pracovních dnů od data písemného podání. Veškeré doplňující informace naleznete na našich internetových stránkách www.kratki.pl.

9. Ochrana životního prostředí

- ✓ Všechny části obalu, v němž byl biokrb dodán, musí být zlikvidovány odpovídajícím způsobem.
- ✓ V případě ukončení životnosti biokrbu je nutné jej zlikvidovat. Uživatel je povinen odevzdat opotřeбенý biokrb příslušné instituci, která se zabývá recyklací tohoto typu zařízení.

10. Biokrbý



AF



Alpha



Ball



Bravo



Bravo 2



Charlie



Charlie 2



Delta



Delta 2



Golf



Juliet



Juliet 1100



Juliet 1500



Lima



Mila



Oscar



Papa



Quat



Quebec

11. Příslušenství

Ovládací díl šoupátka



Biopalivo BIO-DECO
(na objednávku)



Krbový zapalovač
(na objednávku)



Trychtýř pro plnění biopaliva
(na objednávku)



12. Rozměry biokrbů

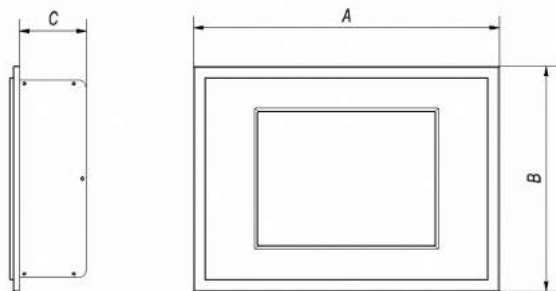

Obr. 7: Způsob dimenzování biokrbů Alpha, Ball, Bravo, Bravo 2, Charlie, Charlie 2, Delta, Delta 2, Golf, Juliet, Juliet 1100, Juliet 1500, Mila, Oscar, Quat

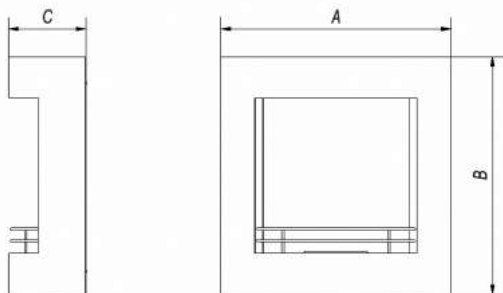

Obr. 8: Způsob dimenzování biokrbů AF, Ball, Lima, Papa, Quebec

Tabulka 1: Rozměry jednotlivých biokrbů

Název	A[mm]	B [mm]	C [mm]	Hmotnost kg
AF	779	810	260	21
Alpha	800	590	174	17

Ball	848,5	850	181,5	28,5
Bravo	900	652	174	23,5
Bravo2	902	650	174	23
Charlie	880	510	174	20
Charlie 2	60	780	174	14,5
Delta	600	400	127	7
Delta 2	900	400	127	10
Golf	648	374	130	5
Juliet	1800	650	142	38
Juliet 1100	1100	650	142	27
Juliet 1500	1500	650	142	21
Lima	1000	700	197	22,6
Mila	1409	764	222	23
Oscar	900	630	190,5	19
Papa	650	900	143	12
Quat	685	534	185	11
Quebec	1150	398	295	45

13. Rozměry výklenků

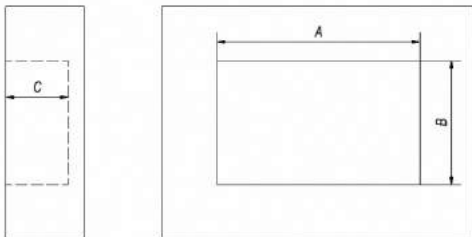

Obr.9: Způsob dimenzování výklenku pro biokrb

Tabulka 2: Rozměry výklenku ve zdi pro biokrby Alpha, Bravo, Bravo 2, Charlie, Charlie 2, Juliet, Juliet 1100, Juliet 1500

Název	A [mm]	B [mm]	C [mm]
Alpha	530	535	180
Bravo	620	834	180
Bravo 2	620	834	180
Charlie	460	740	180
Charlie 2	673	380	180
Juliet	500	1620	142,5
Juliet 1100	500	1320	142,5
Juliet 1500	500	920	142,5

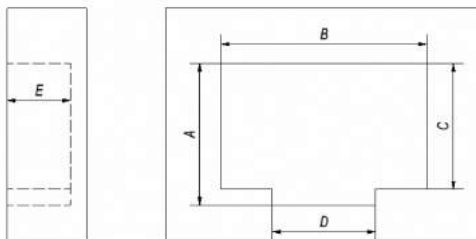

Obr. 10: Způsob dimenzování výklenku pro biokrby

Tabulka 3: Rozměry výklenku ve zdi pro biokrby Delta, Delta 2, Golf, Mila, Quat

Název	A [mm]	B [mm]	C [mm]	D [mm]	E [mm]
Delta	305	530	250	310	132
Delta 2	305	660	250	310	132
Golf	305	520	250	210	132
Mila	565	1000	535	420	230
Quat	430	390	395	305	190

14. Význam piktogramů



- Přečtěte si před prvním spuštěním



- Zákaz doplňování biopaliva během hoření v biokrbu



- Zákaz doplňování biopaliva, není-li zařízení studené



Ďakujeme vám za dôveru a nákup nášho biokozuba. Toto zariadenie bolo vytvorené so zameraním na vašu bezpečnosť a pohodlie. Sme pevne presvedčení, že budete s naším výrobkom spokojní a to najmä vďaka nasadeniu, ktoré bolo vynaložené pri procese jeho navrhovania a výroby. Skôr ako pristúpite k montáži a používaniu, prečítajte si pozorne všetky kapitoly uvedené v tomto návode. Ak budete mať akékoľvek otázky či pochybnosti, kontaktujte, prosím, naše technické oddelenie. Všetky doplňujúce informácie pre vás budú dostupné na internetovej adrese www.kratki.pl.

1. Úvod

Kratki.pl Marek Bal je známy a uznávaný výrobca vykurovacích zariadení a to nielen na poľskom trhu, ale aj na trhu európskom. Naše výrobky sa vyrábajú v súlade s prísnymi normami. Materiály tej najvyššej kvality, ktoré používame na výrobu našich výrobkov, garantujú konečnému používateľovi správne a spoľahlivé fungovanie našich zariadení. V tomto návode sú uvedené všetky informácie nevyhnutné na správnu montáž, obsluhu a údržbu biokozubov April, August, December, Ezgul, February, Focus, January, July, June, Legionis, March, May, November, October, Quarerere, September.

2. Popis zariadenia

Nádoba na biopalivo je diel, ktorý tvorí základ na vytvorenie biokozuba, teda zariadenia, vďaka ktorému sa môžete kochať pohľadom na živý plameň bez toho, aby ste mali doma skutočný kozub. Biokozuby nevyžadujú napojenie na komínový systém. Tento typ zariadenia využíva biopalivo, pri ktorom je výsledkom spaľovania iba oxid uhličitý a vodná para. Uhasenie plameňa v nádobe na biopalivo sa vykonáva presunutím posuvného uzáveru (4), ktorý uzavierame s pomocou špeciálneho úchytu (1) dodávaného spolu s biokozubom. Nádoba na biopalivo má špeciálnu komoru (3), ktorá zabraňuje rozliatiu paliva v prípade nechceného preplnenia nádoby (5). Ďalej je potom nádoba na biopalivo vybavená ukazovateľom maximálnej hladiny paliva (2) a nasiakavou vložkou (6), ktorá zabraňuje rozliatiu paliva pri naklonení zariadenia.



Obr. 1: Nádoba na biopalivo

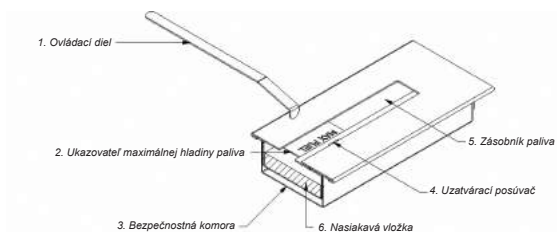

Obr. 2: Nádoba na biopálivo – prierez

3. Obsah súpravy

Uistite sa, prosím, či nedošlo k poškodeniu súčastí celej súpravy počas prepravy. Kontrolu vykonajte za prítomnosti pracovníka kuriérskej služby. Pred začatím montáže biokozuba sa, prosím, oboznámte so všetkými dielmi dodanými spolu so zariadením. V prípade, keď zistíte akékoľvek poškodenie alebo nedostatky, kontaktujte naše zákaznícke centrum. Všetky informácie sú dostupné na internetových stránkach www.kratki.pl.

Používateľ v súprave dostane:

- √ nádobu na biopálivo,
- √ diely na ovládanie posúvača,
- √ biokozub,
- √ rozperky.

4. Bezpečnosť

POZOR!!!

Biokozub sa môže spustiť až po dokončení montáže zariadenia v súlade s týmto návodom. Horiace zariadenie nesmiete ponechať bez dozoru.

Na zaistenie bezpečnosti a bezproblémového používania biokozuba sa, prosím, oboznámte s nasledujúcimi pokynmi:

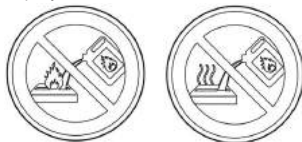

- √ prevádzkovateľ biokozuba je povinný sa oboznámiť s návodom na obsluhu a montáž

- √ zakazuje sa dolievať palivo do horiaceho biokozuba,
- √ horiaci biokozub je horúci,
- √ doplňovať palivo je možné iba na studenom zariadení,
- √ nádoba na biopalivo môže byť horúca ešte niekoľko desiatok minút po uhasení plameňa,
- √ oheň v kozube musí zapáľovať dospelá osoba dodržiujúca všetky bezpečnostné zásady,
- √ jediným prípustným palivom, ktoré je možné použiť v nádobe na biopalivo, je kozubové palivo na báze bioetanolu (odporúčame tekutinu pre biokozuby (BIO-DECO)). Spaľovanie iných materiálov a látok v biokozube môže spôsobiť poškodenie zariadenia, požiar alebo ťažké popáleniny,
- √ biopalivo sa musí skladovať pri izbovej teplote,
- √ deti pohybujúce sa v blízkosti horiaceho biokozuba či iné osoby, ktoré si nie sú vedomé nebezpečenstva, nesmú zostať bez dozoru,
- √ v blízkosti biokozuba sa nesmú umiestňovať žiadne vysokohorľavé materiály,
- √ je zakázané vykonávať akékoľvek úpravy konštrukcie biokozuba,
- √ zariadenie nie je prispôbené na trvalú prevádzku,
- √ biokozub plní iba dekoratívnu funkciu a nemôže sa používať ako vykurovacie teleso,
- √ je zakázané umiestňovať na biokozub vysokohorľavé materiály,
- √ biokozub so zapáleným ohňom sa nesmie ponechať bez dozoru,
- √ ak je biokozub vybavený konvenčnými mriežkami alebo ventilačnými otvormi, nesmú sa tieto prvky žiadnym spôsobom zakryť či uzatvoriť,
- √ biokozub je určený na použitie v interiéri, občas sa môže použiť aj na terasách, balkónoch – musí byť chránený pred nepriaznivými poveternosťnými vplyvmi (dažďom, vetrom, nízkou teplotou, vlhkosťou),
- √ je zakázané umelo podnecovať plameň vytváraním prúdov vzduchu (fúkaním),
- √ fúkanie do ohňa je zakázané,
- √ nasiakavá vložka použitá v nádobe na biopalivo sa opotrebováva a je nutné ju raz za dva roky vymeniť.

5. Montáž

Zariadenie sa musí nainštalovať a používať v súlade s platnými požiarnymi predpismi. Počas prevádzky biokozuba sa zo vzduchu absorbuje kyslík a preto sa môže zariadenie nainštalovať iba v miestnostiach, ktoré majú zaistenú zodpovedajúcu ventiláciu. Biokozub musí byť umiestnený vo vzdialenosti aspoň 1 m od horľavých materiálov a predmetov. Po umiestnení zariadenia na vhodnom mieste je nutné doň nainštalovať nádobu na biopalivo. Pred montážou biokozuba je nutné sa uistiť, že miestnosť, v ktorej bude umiestnený, má správnu prirodzenú ventiláciu a prívodné krížky nie sú upchaté. Neodporúča sa umiestňovať biokozuby do miestností s objemom vzduchu nepresahujúcim 40 m³. V miestnosti je povolené súčasné prevádzkovanie niekoľkých biokozubov, ak celková priepustnosť paliva nepresahuje 0,4 l/h a bola zaistená dodatočná ventilácia. Biokozub nesmie byť umiestnený na miesto, v ktorom sa vyskytuje prievan. Výmena vzduchu v miestnosti musí prebiehať aspoň raz za hodinu.

5.1 Montáž biokozubov AF, Ball, Lima, Papa, Quebec

Biokozuby AF, Ball, Lima, Papa a Quebec sú zariadenia určené na umiestnenie na rovnom povrchu pri stene alebo na zavesenie na stenu.

Nástenná montáž sa musí vykonať podľa nasledujúcich úkonov:

- √ Na zadnej stene biokozuba sa nachádzajú kľúčové otvory, ktoré slúžia na montáž kozuba na stenu. Vyznačte si na stene všetky body upevnenia.
- √ Na vyznačených miestach vyvŕtajte otvory s priemerom 6 mm.
- √ Rozperky dodané spolu s biokozubom vložte do vopred vyvŕtaných otvorov.
- √ Do rozperiek zaskrutkujte skrutky tak, aby vzdialenosť medzi stenou a hlavou skrutky bola cca 3 mm.
- √ Biokozub zaveste na skrutky, pričom hlavy skrutiek vložte do veľkých otvorov kľúčových dierok a biokozub pomaly spustíte tak, aby sa skrutky ocitli v pozdĺžnych otvoroch a opreli sa o ich okraje.
- √ Skontrolujte, či biokozub pevne visí na stene. Ak je to nutné, upravte dotiahnutie skrutiek.

5.2. Montáž biokozubov Alpha, Bravo, Bravo 2, Charlie, Charlie 2, Delta, Delta 2, Golf, Juliet, Juliet 1100, Juliet 1500, Mila, Quat

Biokozuby Alpha, Bravo, Bravo 2, Charlie, Charlie 2, Delta, Delta 2, Golf, Juliet, Juliet 1100, Juliet 1500, Mila, Quat sú zariadenia určené na montáž na rovnej stene (skrutky určené na montáž sú priložené k baleniu) alebo na zabudovanie do výklenku v stene. Montáž sa robí zasunutím biokozuba do vopred pripraveného výklenku, ktorý je vyrezaný v nehorľavej stene alebo musí byť vyrobený z konštrukčných dosiek (napr. ohňovzdorné sadrokartónové dosky). Na pripavenie biokozuba k výklenku je nutné použiť montážne skrutky, ktoré boli dodané spolu so zariadením. Rozmery výklenku prispôbené rozmerom jednotlivých typov biokozubov sú uvedené v tabuľkách 1 a 2. V prípade biokozubov Alpha, Bravo, Bravo 2, Charlie, Charlie 2, Delta, Delta 2, Golf, Quat dostať na vyžiadanie systém presklenia, ktorý sa zákazníkovi dodá spolu so špeciálnou podložkou, ktorá umožňuje montáž skla.

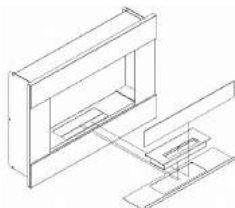

Obr. 3: Spôsob montáže skla na biokozuboch Alpha, Bravo, Bravo 2, Charlie, Charlie 2, Delta, Delta 2, Golf, Quat

5.3. Montáž biokozuba Oscar

Biokozub Oscar môže byť namontovaný ako na rovnej stene, tak aj do výklenku v stene alebo do obmurovky pripravenej z konštrukčných dosiek určených na tento účel (napr. z ohňovzdorných sadrokartónových dosiek). Inštaláciu je nutné vykonávať s pomocou montážnej lišty dodanej spolu so zariadením.

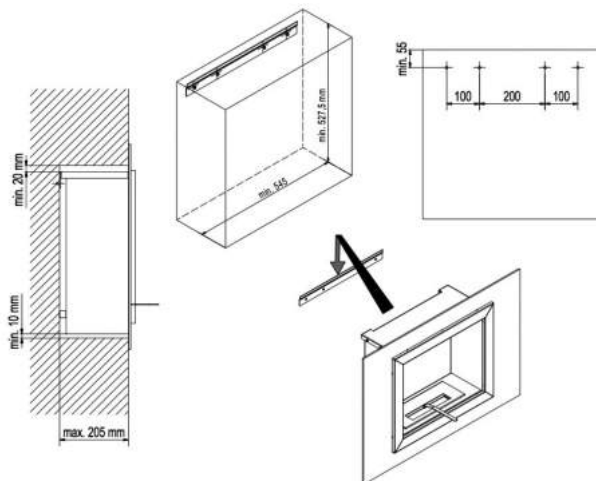

Obr. 4: Spôsob montáže biokozuba Oscar

Prípravený výklenok v stene alebo obmurovka z konštrukčných dosiek musí zohľadňovať dilatáciu a rozstupy montážnych otvorov uvedeníh na obr. 4.

6. Návod na obsluhu

POZOR!!!

Biokozub nie je určený na nepretržitú prevádzku. Je zakázané dopĺňať biopalivo počas prevádzky zariadenia. Plniť biopalivo je možné iba po vychladnutí zariadenia. Palivo vliate do horúcej nádoby sa veľmi intenzívne odparuje, čo môže v prípade pokusu o opätovné zapálenie spôsobiť vyšľahnutie plameňa (výbuch).



6.1. Zapálenie biokozuba

POZOR!!!

Nezapalujte zariadenie v horúcom stave. Používanie iného paliva, než uvede-ného v návode, je prísne zakázané.

Pred prvým zapálením ohňa v kozube sa musíte oboznámiť so všetkými kapitolami obsahnutými v tomto návode. Počas prvého zakúrenia venujte, prosím, pozornosť tomu, či je nádoba na biopalivo tesná, najmä počas prevádzky za vysokých teplôt. Na zakúrenie v biokozube:

- √ sa uistíte, či je biokozub uhasený a vychladnutý. Požadovaný minimálny čas medzi uhasením a opätovným doplnením paliva a zapálením je 1 hodina.
- √ Pomocou ovládacieho dielu odsuňte posúvač, ktorý zakrýva nádobu na biopalivo.
- √ Naplňte nádobu na biopalivo vhodným druhom paliva (odporúčame kvapalinu do biokozubov BIO-DECO), pričom neprekračujte maximálnu hladinu paliva v nádobe.
- √ Ak došlo k rozliatiu biopaliva, bezodkladne utrite papierovou utierkou povrch, na ktorý sa kvapalina rozliala.
- √ Oheň v biokozube zapáľte pomocou:
 - dlhých kozubových zápalek,
 - kozubového zapalovača,
 - pomocou dielu na ovládanie posúvača. Ponorte koniec dielu do paliva v nádobe na biopalivo a následne jeho mokrý koniec zapáľte zapalovačom alebo iným zdrojom ohňa (dodržiujte bezpečnú vzdialenosť od biokozuba). Plameň preneste do nádoby na biopalivo.
- √ Ak plameň po zapálení biopaliva zhasne, opakujte pokus o zapálenie biokozuba.

Správna farba a výška plameňa sa dosiahne po cca 15 minútach horenia. Jeho intenzita sa môže kontrolovať pomocou ovládacieho dielu a to reguláciou veľkosti otvorenia posúvača. Výška plameňa musí byť prispôbená tak, aby horná časť krytu kozuba nebola vystavená priamemu pôsobeniu plameňa. Počas horenia je nutné udržiavať bezpečnú vzdialenosť od biokozuba, ktorá je aspoň 0,5 m. Spotreba biopaliva je 0,2 l/h až 0,5 l/h pri maximálne otvorenej nádobe na biopalivo. Jednorazovo je do nádoby na biopalivo možné naliať 50 % jeho celkového objemu.



Obr. 5: Nádoba na biopalivo s odsunutým posúvačom

6.2. Vyhásínanie biokozuba

Horiaci plameň v biokozube uhasíme uzatvorením prísunu vzduchu na horenie. Na uhasenie plameňa v zariadení je nutné uzavrieť pomocou ovládacieho dielu posúvač zakrývajúci nádobu na biopalivo. Nádoba na biopalivo a iné súčiastky biokozuba vystavené kontaktu s ohňom alebo horúcim vzduchom môžu mať vysokú teplotu ešte niekoľko desiatok minút po uhasení ohňa. Pred opätovným zapálením ohňa v biokozube je nutné počkať, až jeho teplota klesne na úroveň izbovej teploty.

POZOR!!!

Zakazuje sa hasiť biokozub pomocou vody alebo inej kvapaliny. V prípade zapálenia rozliateho biopaliva je nutné použiť práškový hasiaci prístroj alebo uzavrieť prísun vzduchu k ohňu pomocou nehorľavého materiálu.



Obr. 6: Nádoba na biopalivo s uzavřeným šoupátkem

7. Údržba

Všetky úkony údržby je možné vykonávať iba na uhasenom a vychladnutom zariadení. Biokozub sa musí pravidelne čistiť. Diely na zabudovanie biokozuba a nádoba na biopalivo sa čistia vlhkou handrou s prímесou nežieravých čistiacich prostriedkov, ktoré sú pre tento typ materiálu vhodné.

Ak je biokozub vybavený sklom, je nutné ho čistiť bežne dostupnými prípravkami na údržbu sklenených povrchov. Nasiaková vložka použitá v nádobe na biopalivo sa opotrebovávajú a je nutné ju každé dva roky vymeniť.

8. Záruka

Pri biokozuboch, v ktorých sa už kúri, je vylúčené právo na výmenu alebo vrátenie. Výrobca poskytuje dvojiročnú záruku na správnu funkciu biovložky od momentu nákupu výrobku. Kupujúci biokozuba je povinný oboznámiť sa s návodom na montáž a obsluhu. V prípade podania reklamácie sa musí predložiť reklamačný protokol a tiež doklad o nákupe. Predloženie vyššie uvedených dokumentov je nevyhnutné na posúdenie všetkých nárokov. Reklamácia sa posúdi do 14 pracovných dní od dátumu písomného podania. Všetky doplňujúce informácie nájdete na našich internetových stránkach www.kratki.pl.

9. Ochrana životného prostredia

- ✓ Všetky časti obalu, v ktorých bol biokozub dodaný, sa musia zlikvidovať zodpovedajúcim spôsobom.
- ✓ V prípade ukončenia životnosti biokozuba je nutné ho zlikvidovať. Používateľ je povinný odovzdať opotrebený biokozub príslušnej inštitúcii, ktorá sa zaoberá recykláciou tohto typu zariadenia.

10. Biokozuby



AF



Alpha



Ball



Bravo



Bravo 2



Charlie



Charlie 2



Delta



Delta 2



Golf



Juliet



Juliet 1100



Juliet 1500



Lima



Mila



Oscar



Papa



Quat



Quebec

11. Príslušenstvo

Ovládací diel posúvača



Biopalivo BIO-DECO
(na objednávku)



Kozubový zapaľovač
(na objednávku)



Lievik na plnenie biopaliva
(na objednávku)



12. Rozmery biokozubov

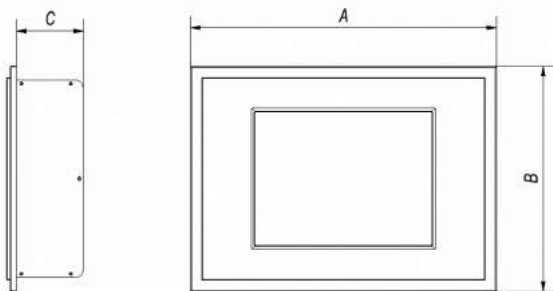

Obr. 7: Spôsob dimenzovania biokozubov Alpha, Ball, Bravo, Bravo 2, Charlie, Charlie 2, Delta, Delta 2, Golf, Juliet, Juliet 1100, Juliet 1500, Mila, Oscar, Quat

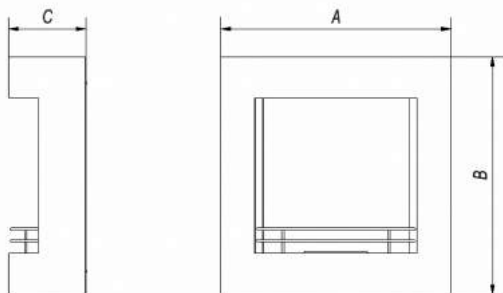

Obr. 8: Spôsob dimenzovania biokozubov AF, Ball, Lima, Papa, Quebec

Tabuľka 1: Rozmery jednotlivých biokozubov

Názov	A[mm]	B [mm]	C [mm]	Hmotnosť kg
AF	779	810	260	21
Alpha	800	590	174	17

Ball	848,5	850	181,5	28,5
Bravo	900	652	174	23,5
Bravo2	902	650	174	23
Charlie	880	510	174	20
Charlie 2	60	780	174	14,5
Delta	600	400	127	7
Delta 2	900	400	127	10
Golf	648	374	130	5
Juliet	1800	650	142	38
Juliet 1100	1100	650	142	27
Juliet 1500	1500	650	142	21
Lima	1000	700	197	22,6
Mila	1409	764	222	23
Oscar	900	630	190,5	19
Papa	650	900	143	12
Quat	685	534	185	11
Quebec	1150	398	295	45

13. Rozmery výklenkov

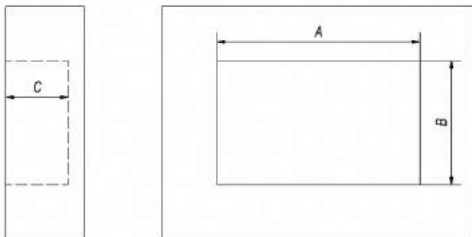

Obr. 9: Spôsob dimenzovania výklenku pre biokozub

Tabuľka 2: Rozmery výklenku v stene pre biokozuby Alpha, Bravo, Bravo 2, Charlie, Charlie 2, Juliet, Juliet 1100, Juliet 1500

Názov	A [mm]	B [mm]	C [mm]
Alpha	530	535	180
Bravo	620	834	180
Bravo 2	620	834	180
Charlie	460	740	180
Charlie 2	673	380	180
Juliet	500	1620	142,5
Juliet 1100	500	1320	142,5
Juliet 1500	500	920	142,5

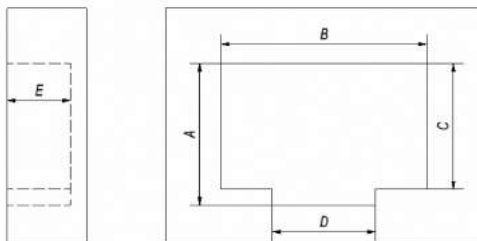

Obr. 10: Spôsob dimenzovania výklenku pre biokozuby

Tabuľka 3: Rozmery výklenku v stene pre biokozuby Delta, Delta 2, Golf, Mila, Quat

Názov	A [mm]	B [mm]	C [mm]	D [mm]	E [mm]
Delta	305	530	250	310	132
Delta 2	305	660	250	310	132
Golf	305	520	250	210	132
Mila	565	1000	535	420	230
Quat	430	390	395	305	190

14. Význam piktogramov



- Prečítajte si pred prvým spustením



- Zákaz dopĺňania biopaliva počas horenia v biokozube



- Zákaz dopĺňania biopaliva, ak nie je zariadenie studené



Vi ringraziamo per la fiducia e l'acquisto del nostro biocaminetto. Questo impianto è stato ideato pensando alla Vostra sicurezza e comodità. Siamo convinti che sarete soddisfatti della scelta fatta considerando l'impegno messo nella sua progettazione e produzione. Prima di procedere con il montaggio e l'uso occorre consultare attentamente tutti i capitoli dell'istruzione. In caso di qualsiasi domanda e dubbio, chiediamo di contattare il nostro reparto tecnico. Tutte le informazioni supplementari sono disponibili all'indirizzo del sito web www.kratki.pl

1. Introduzione

Kratki.pl Marek Bal è un produttore conosciuto e apprezzato degli impianti per riscaldamento sul mercato sia polacco che europeo. I nostri prodotti vengono realizzati secondo le norme restrittive. L'uso nella produzione dei materiali di più alta qualità garantisce all'utente finale il funzionamento sicuro e affidabile dei nostri impianti. In questa istruzione sono incluse tutte le informazioni necessarie per l'installazione, l'uso e manutenzione corretta dei biocaminetti April, August, December, Ezgul, February, Focus, January, July, June, Legionis, March, May, November, October, Quererere, September.

2. Descrizione dell'impianto

Il contenitore bio è un elemento che costituisce la base per la creazione del biocaminetto, ossia impianto grazie al quale potete godere la visione di un fuoco vivo non avendo pure il caminetto tradizionale. I biocaminetti non richiedono il collegamento sotto l'installazione del camino. L'impianto di questo tipo sono alimentati con un biocarburante che in seguito alla combustione produce solo anidride carbonica e vapore acqueo. Il spegnimento della fiamma nel contenitore bio viene realizzato tramite l'uso di un speciale cursore (4), chiudibile tramite una maniglia specifica (1), fornita in dotazione. Il contenitore bio possiede una camera speciale (3), che previene il versamento del carburante in seguito al troppo pieno accidentale del serbatoio (5). Inoltre, il contenitore bio possiede l'indice di livello del carburante (2) e l'inserito assorbitore (6) che protegge dal versamento del biocarburante per l'inclinazione dell'impianto.



Fig. 1. Contenitore bio

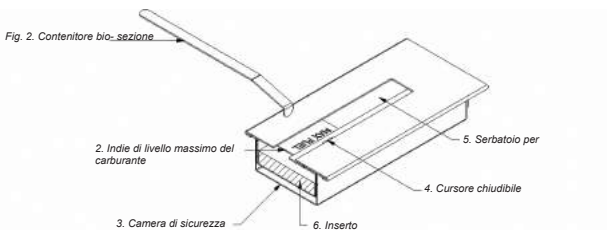

Fig. 2. Contenitore bio- sezione

3. Contenuto del kit

Assicuratevi se gli elementi non hanno subito danneggiamenti durante il trasporto. Il controllo va fatto in presenza del corriere. Prima di procedere con l'installazione del biocaminetto fate il riferimento a tutti i elementi forniti insieme con l'impianto. In caso di accertamento di qualsiasi danneggiamento o difetto, chiediamo di contattare il nostro ufficio assistenza cliente. Qualsiasi informazione è disponibile sulla pagina web www.kratki.pl

L'utente riceve nel kit:

- √ Contenitore bio
- √ Elemento di controllo cursore
- √ Biocaminetto
- √ Tasselli ad espansione

4. Tasselli ad espansione

ATTENZIONE!!!

Il biocaminetto occorre avviare solo dopo aver terminato la sua installazione seguendo le istruzioni di questo manuale. L'impianto acceso non può essere lasciato senza sorveglianza.

Per assicurare la sicurezza e l'uso perfetto del biocaminetto, chiediamo di visionare le note sottostanti:



- √ L'acquirente del biocaminetto è tenuto a leggere le istruzioni sull'uso e montaggio

- √ Il rabbocco del carburante nel biocaminetto acceso è vietato.
- √ Il biocaminetto acceso è scotto.
- √ Il rabbocco del carburante può essere fatto solo con l'impianto raffreddato.
- √ Il contenitore bio può essere scotto ancora alcune decine di minuti dopo aver spento fuoco.
- √ La nebulizzazione dovrà essere effettuata da una persona adulta nel rispetto di tutti i principi della sicurezza.
- √ L'unico consentito biocarburante possibile per l'uso nel contenitore bio è il carburante per caminetti sulla base del bio alcool (raccomandato liquido per biocaminetti (BIODECO). La combustione di altri materiali e sostanze nel biocaminetto può portare al danneggiamento dell'impianto, all'incendio o alle scottature gravi.
- √ Il biocarburante deve essere conservato in temperatura ambiente.
- √ I bambini che si trovano nelle vicinanze dell'impianto in funzione o altre persone non consapevoli non dovrebbero rimanere insorvegliati.
- √ In prossimità di un biocaminetto non bisogna mettere i materiali infiammabili
- √ Si vieta di introdurre qualsiasi modifica nella costruzione del biocaminetto.
- √ L'impianto non è adatto al lavoro continuo.
- √ Il biocaminetto svolge solo una funzione decorativa e non può essere usato in carattere del riscaldatore.
- √ Si vieta di mettere i materiali infiammabili sul biocaminetto.
- √ Il biocaminetto acceso non può essere lasciato senza sorveglianza.
- √ Se il biocaminetto è dotato di griglie convettive ossia i fori di ventilazione, non possono essere a nessun modo coperte/ chiuse.
- √ Il biocaminetto è destinato all'uso nell'interno degli edifici, periodicamente per l'uso sulle terrazze, balconi- richiede la protezione contro le condizioni atmosferiche sfavorevoli (pioggia, vento, temperature basse, umidità).
- √ E' vietato l'alimentazione artificiale del fuoco tramite gli soffi.
- √ Soffiare sul fuoco è vietato.
- √ L'insero assorbente applicato nel contenitore bio subisce l'usura e occorre scambiarlo una volta ogni due anni.

5. Installazione

L'impianto va installato e utilizzato sulla base dei principi di P-POŽ. Durante il lavoro del biocaminetto dall'aria viene assorbito l'ossigeno, perciò l'impianto può essere installato solitamente nei locali con la ventilazione adeguata. Il biocaminetto dovrebbe essere posizionato a distanza di 1 m dai materiali e prodotti infiammabili. Dopo aver posto l'impianto in un posto adeguato occorre installare in esso il contenitore per biocarburante. Prima di procedere con l'installazione del biocaminetto bisogna assicurarsi che il locale in cui sarà posto ha il sistema di ventilazione naturale efficiente, e gli orifici non sono chiusi. Non è consigliata la posa dei biocaminetti nei locali con la cubatura che supera 40 m³. Nel locale è ammissibile il funzionamento contemporaneo di tanti biocaminetti, se la loro capacità totale del carburante non superi 0,5 l/ora e è stata assicurata la ventilazione supplementare. Il biocaminetto non può essere posto in un luogo dove sono presenti giri d'aria. Lo scambio d'aria nel locale dovrà avvenire al minimo una volta all'ora.

5.1. Montaggio dei biocaminetti AF, Ball, Lima, Papa, Quebec

I biocaminetti AF, Ball, Lima, Papa e Quebec sono gli impianti destinati per essere posizionati sulla superficie piatta accanto alla parete o da collocare sulla parete. Il montaggio a parete va effettuato in modo seguente:

- √ Sulla parete posteriore del biocaminetto si trovano i fori per le chiavi che servono al montaggio a parete. Seleziona tutti i punti di fissaggio sulla parete.
- √ Nei punti selezionati ricavare i fori con diametro di 6 mm.
- √ Nei fori precedentemente ricavati porre i tasselli di espansione forniti in dotazione al biocaminetto.
- √ Avvitare i viti nei tasselli di espansione in modo che l'intervallo tra la parete e la testina della vite sia ca. 3 mm
- √ Appendere il biocaminetto sulle viti, facendo passare le testine delle viti attraverso i fori grandi da chiavi e abbassare lentamente il biocaminetto in modo che le viti si trovino nei fori longitudinali e appoggino sulle loro estremità
- √ Controlla che il biocaminetto sia appeso stabilmente sulla parete. Se è necessario, correggi il grado di serraggio delle viti.

5.2. Montaggio dei biocaminetti Alpha, Bravo, Bravo 2, Charlie, Charlie 2, Delta, Delta 2, Golf, Juliet, Juliet 1100, Juliet 1500, Mila, Quat

I biocaminetti Alpha, Bravo, Bravo 2, Charlie, Charlie 2, Delta, Delta 2, Golf, Juliet, Juliet 1100, Juliet 1500, Mila, Quat sono gli impianti destinati al montaggio sulla parete piatta (viti di montaggio in dotazione), o all'incasso del vano parete. Il montaggio consiste nel inserimento nel vano relativo che è ricavata nella parete incombustibile o è realizzata in pannelli da costruzione (ad es. pannelli ignifughi G-K Per fissare il biocaminetto all'inserto occorre applicare le viti di montaggio fornito assieme con l'impianto. Le dimensioni del vano adatte ai singoli biocaminetti sono riportati nella tabella 1 e 2. In caso di biocaminetti Alpha, Bravo, Bravo 2, Charlie, Charlie2, Delta, Delta 2, Golf, Quat, opzionalmente disponibile sistema di vetratura fornito al cliente insieme con il piedistallo speciale che rende possibile il montaggio del vetro.

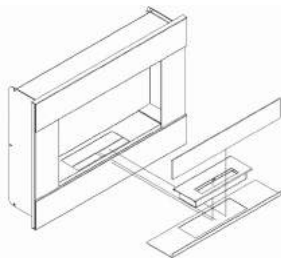

Fig. 3. Il metodo di montaggio del vetro nei biocaminetti Alpha, Bravo, Bravo 2, Charlie, Charlie2, Delta, Delta 2, Golf, Quat

5.3. Montaggio del biocaminetto Oscar

Il biocaminetto Oscar può essere montato sia sulla parete piatta che nel vano della parete, oppure del corpo realizzato in pannelli da costruzione dedicati (ad es. pannelli ignifughi G-K). L'installazione va effettuata tramite un listello di montaggio insieme con l'impianto.

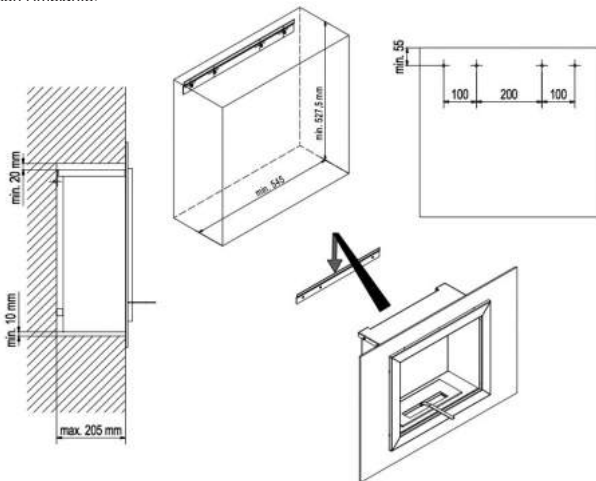

Fig. 4. Metodo di montaggio del biocaminetto Oscar

Il vano pareteale realizzato o l'incasso con pannelli da costruzione dovrebbe considerare la dilatazione e la spaziatura dei fori di montaggio illustrati nel disegno 4.

6. Istruzione d'uso

ATTENZIONE !!!

Il biocaminetto non è destinato al lavoro continuo. Si vieta di rabboccare il biocarburante durante il funzionamento dell'impianto. Il rabbocco del contenitore bio può essere eseguito dopo il suo raffreddamento completo. Il carburante versato nel contenitore scotto intensamente intensamente, perciò dopo la riaccensione potrebbe causare un'accensione molto violenta (esplosione) .



6.1. Accensione nel biocaminetto

ATTENZIONE !!!

Non accendere l'impianto quando è scotto. L'uso del carburante diverso dal consigliato nell'istruzione è tassativamente vietato.

Prima di accensione bisogna leggere tutti i capitoli inclusi in questa istruzione. Durante la prima combustione occorre porre l'attenzione che il biocaminetto mantenga la tenuta, particolarmente durante il suo lavoro ad alta temperatura. Per accendere il biocaminetto:

- √ Assicurati che il biocaminetto sia spento e raffreddato. Il tempo minimo richiesto tra lo spegnimento e il nuovo rabbocco del carburante è di 1 ora.
- √ Usando l'elemento di controllo spostare il cursore che copre il serbatoio del biocaminetto.
- √ Riempire il serbatoio del contenitore bio con un tipo di carburante adeguato (raccomandato il liquido per biocaminetti BIO-DECO) non superando il livello massimo del carburante.
- √ Se si è verificato il versamento del biocarburante, immediatamente asciugare con un asciugamano di carta la superficie venuta a contatto con liquido.
- √ Eseguire l'accensione nel biocaminetto usando:
 - Lunghi fiammiferi da caminetto.
 - Accendino da caminetto.
 - Tramite un elemento di controllo del cursore immergere l'estremità dell'elemento nel biocarburante presente nel serbatoio e dopo accendere la sua parte umida usando l'accendino o o una qualsiasi fonte del fuoco (mantenere la distanza sicura dal biocaminetto). Trasferire la fiamma sul contenitore bio.
- √ Se dopo l'accensione del carburante la fiamma si spegnerà, riprova ad accendere il biocaminetto.

La fiamma raggiunge il colore adeguato e l'altezza dopo i 15 minuti di combustione. La sua intensità si può controllare tramite un elemento di controllo del grado di apertura del cursore. L'altezza del fuoco va adattata in modo che la parte superiore del corpo del caminetto non sia esposta all'azione diretta del fuoco. Durante la combustione occorre mantenere la distanza sicura dal biocaminetto di 0,5 m. Il consumo di biocarburante è di 0,2 l/ora < 0,5 l/ora con il coperchio del contenitore bio aperto al massimo. Una volta nel serbatoio del biocarburante si può versare il 50% della sua capacità.



Fig. 5. Contenitore bio con il cursore spostato

6.2. Spegnimento del biocaminetto

Il biocaminetto acceso va spento tramite la sezione dell'accesso dell'aria al fuoco. Per spegnere il fuoco nell'impianto occorre chiudere il cursore coprente il serbatoio del contenitore bio tramite un elemento di controllo. Il serbatoio per il carburante e altri elementi del biocaminetto esposti al contatto con le fiamme e l'aria calda possono avere l'alta temperatura di decine di minuti ancora dopo il spegnimento del fuoco. Prima di riaccensione dell'impianto occorre attendere che il biocaminetto raggiunga la temperatura di ambiente.

ATTENZIONE !!!

Si vieta di spegnere il biocaminetto usando l'acqua o altro liquido. In caso di accensione del biocarburante versato, occorre usare l'estintore a polvere o sezionare l'aria al fuoco tramite un materiale ignifugo.



Fig. 6. Comntenitore bio con il cursore chiuso

7. Manutenzione

Tutte le operazioni di manutenzione possono essere eseguiti solo con l'impianto spento e raffreddato. Il biocaminetto deve essere regolarmente pulito. Gli elementi di incasso e il contenitore bio vanno puliti con il panno umido con l'aggiunta di detersivi non corrosivi, adatti per un determinato tipo di materiale.

Se il biocaminetto è dotato di un vetro, bisogna pulirlo con i preparati disponibili per la cura delle superficie vetrose. L'insero assorbente applicato nel contenitore bio subisce l'usura, perciò occorre sostituirlo una volta ogni due anni.

8. Garanzia

I biocaminetti già utilizzati sono esclusi dal diritto di cambio o restituzione. Il produttore concede 2 anni di garanzia di buon funzionamento dell' inserto bio dal momento dell'acquisto. L'acquirente del biocaminetto è tenuto a leggere le istruzioni sull'uso e montaggio. Nel caso di un reclamo, va presentato il protocollo di reclamo e la prova di acquisto. La presentazione della documentazione sopraindicata è necessaria per la valutazione di qualsiasi pretesa. La valutazione del reclamo sarà fatta nel periodo di 14 giorni lavorativi dalla data della sua presentazione scritta. Qualsiasi informazione aggiuntiva è disponibile sulla pagina web www.kratki.pl

9. Tutela dell'ambiente

- ✓ Tutti gli elementi di imballo nei quali è stato fornito il biocaminetto devono essere smaltiti in modo adeguato
- ✓ Dopo la terminazione dell'utilizzo del biocaminetto bisogna sottoporlo a smaltimento. L'utente è tenuto a trasferire il biocaminetto utilizzato nell'azienda specializzata nello smaltimento di questo tipo di impianti.

10. Biocaminetti



AF



Alpha



Ball



Bravo



Bravo 2



Charlie



Charlie 2



Delta



Delta 2



Golf



Juliet



Juliet 1100



Juliet 1500



Lima



Mila



Oscar



Papa



Quat



Quebec

11. Akcesori

Elemento di controllo cursore



Biocarburante BIO-DECO
(Opzione)



Accendino del caminetto
(Opzione)



Imbuto per versare il biocarburante
(Opzione)



12. Dimensioni dei biocaminetti

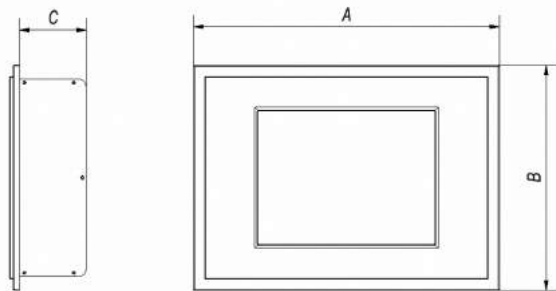

Fig. 7. Metodo di dimensionamento dei biocaminetti Alpha, Bravo, Bravo 2, Charlie, Charlie 2, Delta, Delta 2, Golf, Juliet, Juliet 1100, Juliet 1500, Mila, Quat

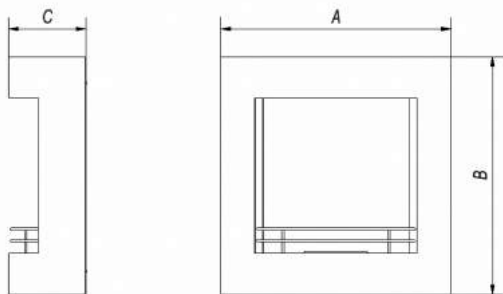

Fig. 8. Metodo di dimensionamento dei biocaminetti AF, Ball, Lima, Papa, Quebec

Tabella 1. Dimensioni dei singoli caminetti

Nome	A[mm]	B [mm]	C [mm]	Peso[kg]
AF	779	810	260	21
Alpha	800	590	174	17

Ball	848,5	850	181,5	28,5
Bravo	900	652	174	23,5
Bravo2	902	650	174	23
Charlie	880	510	174	20
Charlie 2	60	780	174	14,5
Delta	600	400	127	7
Delta 2	900	400	127	10
Golf	648	374	130	5
Juliet	1800	650	142	38
Juliet 1100	1100	650	142	27
Juliet 1500	1500	650	142	21
Lima	1000	700	197	22,6
Mila	1409	764	222	23
Oscar	900	630	190,5	19
Papa	650	900	143	12
Quat	685	534	185	11
Quebec	1150	398	295	45

13. Dimensioni degli incassi

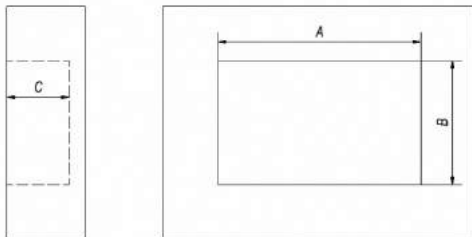

Fig. 9. Metodo di dimensionamento dell'incasso per biocaminetti

Tabella 2. Dimensioni dell'incasso paretale per biocaminetti Alpha, Bravo, Bravo 2, Charlie, Charlie 2, Juliet, Juliet 1100, Juliet 1500

Nome	A [mm]	B [mm]	C [mm]
Alpha	530	535	180
Bravo	620	834	180
Bravo 2	620	834	180
Charlie	460	740	180
Charlie 2	673	380	180
Juliet	500	1620	142,5
Juliet 1100	500	1320	142,5
Juliet 1500	500	920	142,5

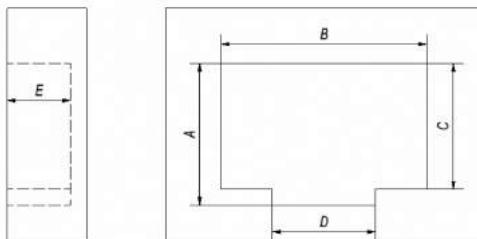

Fig. 10. Metodo di dimensionamento dell'incasso per biocaminetti

Tabella 3. Dimensioni dell'incasso per biocaminetti Delta, Delta 2, Golf, Mila, Quat

Nome	A [mm]	B [mm]	C [mm]	D [mm]	E [mm]
Delta	305	530	250	310	132
Delta 2	305	660	250	310	132
Golf	305	520	250	210	132
Mila	565	1000	535	420	230
Quat	430	390	395	305	190

14. Significato dei pittogrammi



- Prima dell'uso leggere



- Divieto di rabbocco del biocarburante durante il funzionamento dell'impianto.



- Non rabboccare il biocarburante se l'impianto non è raffreddato



Σας ευχαριστούμε για την εμπιστοσύνη σας και την αγορά του βιολογικού τζακιού. Η παρούσα συσκευή έχει σχεδιαστεί για την ασφάλεια και την άνεσή σας. Θα θέλαμε να εκφράσουμε την πεποίθησή μας, ότι θα μείνετε ικανοποιημένοι από την επιλογή σας, λόγω της αφοσίωσης και της προσοχής που δόθηκε κατά την διαδικασία σχεδιασμού και κατασκευής του. Πριν προχωρήσετε στην εγκατάσταση και στην χρήση, διαβάστε προσεκτικά όλα τα κεφάλαια που περιλαμβάνονται στο εγχειρίδιο. Αν έχετε οποιαδήποτε ερώτηση ή αμφιβολία, παρακαλούμε επικοινωνήστε με το τεχνικό μας τμήμα. Όλες οι πρόσθετες πληροφορίες είναι διαθέσιμες στην ηλεκτρονική διεύθυνση www.kratki.pl.

1. Εισαγωγή

Η εταιρεία Kratki.pl Marek Bal είναι ένας γνωστός και αξιόλογος κατασκευαστής συσκευών θέρμανσης τόσο στην πολωνική όσο και στην ευρωπαϊκή αγορά. Τα προϊόντα μας είναι εκτελεσμένα βάσει αυστηρών προτύπων. Η χρήση υλικών υψηλής ποιότητας κατά την κατασκευή, εγγυάται στον τελικό χρήστη την ομαλή και αξιόπιστη λειτουργία των συσκευών μας. Στο παρόν εγχειρίδιο περιέχονται όλες οι πληροφορίες που είναι απαραίτητες για την σωστή εγκατάσταση, χρήση και συντήρηση των βιολογικών τζακιών April, August, December, Ezgul, February, Focus, January, July, June, Legionis, March, May, November, October, Quaeere, September.

2. Περιγραφή συσκευής

Το βιολογικό δοχείο καύσης είναι ένα εξάρτημα που αποτελεί τη βάση του βιολογικού τζακιού, δηλαδή είναι μια συσκευή χάρη στην οποία μπορείτε να απολαύσετε το θέαμα της ζωντανή φωτιάς χωρίς να διαθέτετε παραδοσιακό τζάκι. Τα βιολογικά τζάκια δεν απαιτούν εγκατάσταση σε καμινάδα. Τέτοιου τύπου συσκευές τροφοδοτούνται με βιοκαύσιμο, του οποίου αποτέλεσμα καύσης είναι αποκλειστικά το διοξείδιο του άνθρακα και οι υδρατμοί. Το σβήσιμο της φλόγας του βιολογικού τζακιού πραγματοποιείται με τη χρήση ειδικού κινητού σύρτη (4), που κλείνει με τη βοήθεια ενός ειδικού εργαλείου (1), που παρέχεται μαζί με την συσκευή. Το δοχείο καύσης διαθέτει ειδικό θάλαμο (3), που εμποδίζει την υπερχέλιση του καυσίμου σε περίπτωση που γεμίσει η δεξαμενή (5). Επιπλέον το βιολογικό δοχείο καύσης διαθέτει ειδική ένδειξη μέγιστου επιπέδου του καυσίμου (2) και απορροφητικό στρώμα (6) που προστατεύει από τυχόν διαρροή του κηρίσιμου κατά την κλίση της συσκευής.



Εικ. 1 Δοχείο καύσης

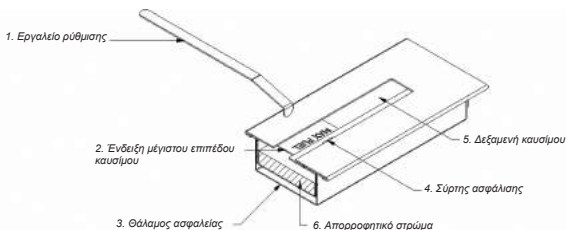

Εικ. 2 Δοχείο καύσης - διατομή

3. Περιεχόμενο του σετ

Παρακαλούμε βεβαιωθείτε εάν κάποιο από τα μέρη που περιλαμβάνονται στη συσκευασία δεν έχει υποστεί ζημιά κατά τη μεταφορά. Ο έλεγχος πρέπει να γίνεται υπό την παρουσία του υπαλλήλου της εταιρείας courier. Πρωτού προχωρήσετε στην εγκατάσταση του βιολογικού τζακιού, παρακαλούμε εξοικειωθείτε με όλα τα εξαρτήματα που παρέχονται μαζί με την συσκευή. Σε περίπτωση οποιασδήποτε ζημιάς ή έλλειψης κάποιου εξαρτήματος, παρακαλούμε επικοινωνήστε με το γραφείο εξυπηρέτησης πελατών μας. Όλες οι πληροφορίες είναι διαθέσιμες στην ηλεκτρονική διεύθυνση www.kratki.pl.

Ο χρήστης λαμβάνει με το σετ:

- ✓ Δοχείο καύσης
- ✓ Εργαλείο ρύθμισης συρταρωτού ανοίγματος
- ✓ Βιολογικό τζάκι
- ✓ Ούππα.

4. Ασφάλεια

ΠΡΟΣΟΧΗ!!!

Το βιολογικό τζάκι θα πρέπει να ενεργοποιείται μόνο μετά το τέλος της εγκατάστασής του σύμφωνα με το παρόν εγχειρίδιο. Μην αφήνετε την συσκευή αναμμένη χωρίς επιτήρηση.

Για να εξασφαλιστεί η ασφάλεια και η εύκολη χρήση του βιολογικού τζακιού, σας παρακαλούμε να διαβάσετε τις παρακάτω οδηγίες:

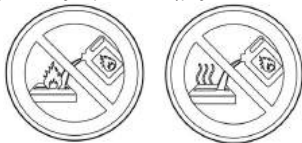

- ✓ Ο αγοραστής του βιολογικού τζακιού είναι υποχρεωμένος να διαβάσει το εγχειρίδιο χρήσης και εγκατάστασης.
- ✓ Απαγορεύεται η τροφοδοσία με καύσιμο στο ήδη αναμμένο βιολογικό τζάκι
- ✓ Όταν το τζάκι είναι αναμμένο βρίσκεται σε υψηλή θερμοκρασία.
- ✓ Η τροφοδοσία με βιοκαύσιμο μπορεί να γίνει αποκλειστικά σε κρύα συσκευή.
- ✓ Το δοχείο καυσίμου μπορεί να παραμείνει ζεστό ακόμη και μερικά λεπτά μετά το σβήσιμο της φωτιάς.
- ✓ Το άναμμα του τζακιού θα πρέπει να γίνεται από ενήλικο άτομο, τηρώντας όλους τους κανόνες ασφαλείας.
- ✓ Το μοναδικό καύσιμο που επιτρέπεται να χρησιμοποιείται στο βιολογικό τζάκι είναι ένα καύσιμο υλικό που βασίζεται στην βιοαλκοόλη (συνιστάται το υγρό βιολογικών τζακιών (BIO-DECO). Η καύση άλλων υλικών και ουσιών μπορεί να προκαλέσει ζημιά στο μηχανήμα, πυρκαγιά ή σοβαρά σωματικά εγκαύματα.
- ✓ Το βιοκαύσιμο πρέπει να φυλάσσεται σε θερμοκρασία δωματίου
- ✓ Τα παιδιά και τα άτομα που δεν γνωρίζουν την παρουσία της συσκευής και βρίσκονται κοντά σε αυτήν εν ώρα λειτουργίας, θα πρέπει να τίθενται υπό επίτηρηση.
- ✓ Δεν θα πρέπει να τοποθετείτε εύφλεκτα υλικά γύρω από το βιολογικό τζάκι.
- ✓ Απαγορεύεται η οποιαδήποτε τροποποίηση στην κατασκευή του βιολογικού τζακιού.
- ✓ Η συσκευή δεν είναι κατάλληλη για συνεχή λειτουργία.
- ✓ Το βιολογικό τζάκι έχει αποκλειστικά διακοσμητικό ρόλο και δεν χρησιμοποιείται ως συσκευή θέρμανσης.
- ✓ Απαγορεύεται η τοποθέτηση εύφλεκτων υλικών πάνω στο βιολογικό τζάκι.
- ✓ Μην αφήνετε αναμμένο το βιολογικό τζάκι χωρίς επίτηρηση.
- ✓ Εάν το βιολογικό τζάκι είναι εξοπλισμένο με περσίδες μεταγωγής θερμότητας ή με οπές εξαερισμού, δεν πρέπει σε καμία περίπτωση να είναι καλυμμένες/κλειστές.
- ✓ Το βιολογικό τζάκι προορίζεται για χρήση σε εσωτερικούς χώρους κτιρίων, για περιοδική χρήση σε ταράτσες και μπαλκόνια, ενώ απαιτεί την προστασία από δυσμενείς ατμοσφαιρικές συνθήκες (βροχή, άνεμο, χαμηλές θερμοκρασίες, υγρασία).
- ✓ Απαγορεύεται η τεχνητή αναζωπύρωση της φωτιάς μέσω της δημιουργίας ανέμου.
- ✓ Απαγορεύεται το φύσημα της φωτιάς.
- ✓ Το απορροφητικό στρώμα που βρίσκεται στο δοχείο καύσης υπόκειται σε φθορά και θα πρέπει να αντικαθίσταται κάθε δύο χρόνια.

5. Εγκατάσταση

Η συσκευή θα πρέπει να εγκατασταθεί και να χρησιμοποιηθεί σύμφωνα με τους ισχύοντες κανονισμούς ασφαλείας έναντι πυρκαγιάς. Κατά την λειτουργία του βιολογικού τζακιού γίνεται απορρόφηση του οξυγόνου στον χώρο, γι' αυτό το λόγο η συσκευή πρέπει να εγκαθίσταται αποκλειστικά σε χώρους που διαθέτουν τον κατάλληλο εξαερισμό. Το βιολογικό τζάκι πρέπει να τοποθετείται σε απόσταση τουλάχιστον 1 μέτρου από υλικά i και προϊόντα εύφλεκτα. Μετά την τοποθέτηση της συσκευής στην κατάλληλη θέση, θα πρέπει να εγκατασταθεί σε αυτήν το δοχείο βιοκαυσίμου. Πριν την εγκατάσταση του βιολογικού τζακιού βεβαιωθείτε ότι ο χώρος στον οποίο θα τοποθετηθεί, διαθέτει λειτουργικό σύστημα φυσικού εξαερισμού ενώ οι περσίδες εξαγωγής αέρα δεν παρεμποδίζονται.

5.1. Εγκατάσταση βιολογικών τζακιών AF, Ball, Lima, Para, Quebec

Τα βιολογικά τζάκια AF, Ball, Lima, Para και Quebec είναι συσκευές που προορίζονται για τοποθέτηση πάνω σε επίπεδη επιφάνεια ή για ανάρτηση στον τοίχο. Η επιτοίχια τοποθέτηση πρέπει γίνεται με την ακόλουθη διαδικασία:

- ✓ Στο πίσω τοίχωμα του βιολογικού τζακιού βρίσκονται οπές κλειδιού που προορίζονται για την επιτοίχια τοποθέτηση. Σημειώστε όλα τα σημεία στερέωσης πάνω στον τοίχο.
- ✓ Ανοίξτε οπές διαμέτρου 6 mm στα σημεία που έχετε προσημειώσει πάνω στον τοίχο.
- ✓ Τοποθετήστε τα παρεχόμενα μαζί με το βιολογικό τζάκι ούπα μέσα στις οπές που ανοίξατε.
- ✓ Εισαγάγετε τις βίδες μέσα στα ούπα, έτσι ώστε να προεξέχουν από τον τοίχο κατά 3 mm περίπου
- ✓ Αναρτήστε το βιολογικό τζάκι στις βίδες, περνώντας τις κεφαλές των βιδών μέσα από τις μεγάλες οπές κλειδιού και αφήστε σιγά σιγά το τζάκι έτσι ώστε οι βίδες να βρίσκονται μέσα στις επιμήκεις οπές και να στηρίζονται στα άκρα τους.
- ✓ Ελέγξτε, εάν το βιολογικό τζάκι είναι σταθερά αναρτημένο στον τοίχο. Εάν είναι απαραίτητο ρυθμίστε το σφίξιμο των βιδών.

5.2. Εγκατάσταση βιολογικών τζακιών Alpha, Bravo, Bravo 2, Charlie, Charlie 2, Delta, Delta 2, Golf, Juliet, Juliet 1100, Juliet 1500, Mila, Quat

Τα βιολογικά τζάκια Alpha, Bravo, Bravo 2, Charlie, Charlie 2, Delta, Delta 2, Golf, Juliet, Juliet 1100, Juliet 1500, Mila, Quat αποτελούν συσκευές που προορίζονται για τοποθέτηση πάνω σε επίπεδο τοίχο (οι βίδες συναρμολόγησης συμπεριλαμβάνονται), ή μέσα στην εσοχή του τοίχου. Για την εγκατάσταση, το βιολογικό τζάκι πρέπει να εισαχθεί στην κατάλληλα προετοιμασμένη εσοχή του τοίχου, η οποία έχει ανοιχθεί σε αντιστοιχία με το τζάκι ή έχει κατασκευαστεί από κατασκευαστικές πλάκες (π.χ. από πυράντοχες γυψοσανίδες). Για τη στερέωση του βιολογικού τζακιού στην εσοχή, πρέπει να χρησιμοποιηθούν οι παρεχόμενες με την συσκευή βίδες συναρμολόγησης. Οι διαστάσεις της εσοχής του τοίχου για τα συγκεκριμένα βιολογικά τζάκια παρατίθενται στους πίνακες 1 και 2. Στην περίπτωση των βιολογικών τζακιών Alpha, Bravo, Bravo 2, Charlie, Charlie2, Delta, Delta 2, Golf, Quat, διατίθεται προαιρετικά σύστημα τοποθέτησης τζαμιού που παραδίδεται στον πελάτη μαζί με μια ειδική βάση που επιτρέπει την εγκατάσταση του τζαμιού.

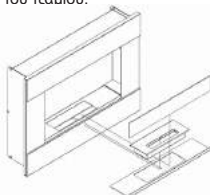

Εικ. 3 Τρόπος εγκατάστασης τζαμιού στα βιολογικά τζάκια Alpha, Bravo, Bravo 2, Charlie, Charlie2, Delta, Delta 2, Golf, Quat

5.3. Εγκατάσταση βιολογικού τζακιού Oscar

Το βιολογικό τζάκι Oscar μπορεί να εγκατασταθεί τόσο σε επίπεδο τοίχο όσο και στην εσοχή του τοίχου, ή σε επένδυση κατασκευασμένη από κατασκευαστικές πλάκες (π.χ. από πυράντοχες γυψοσανίδες). Η εγκατάσταση πρέπει να γίνεται με τη ράγα στήριξης που παρέχεται μαζί με την συσκευή.

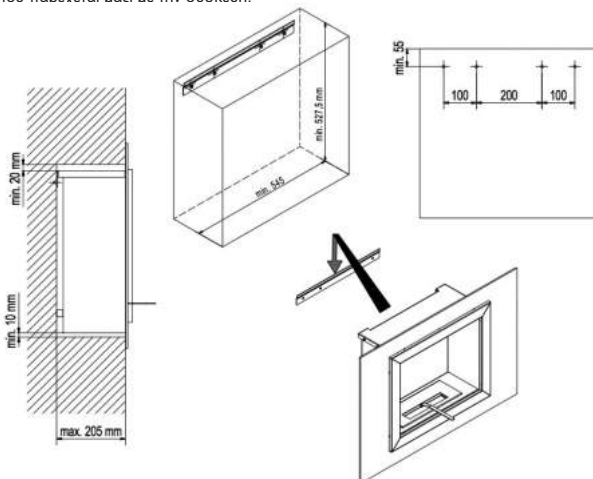

Εικ. 4 Τρόπος τοποθέτησης βιολογικού τζακιού Oscar

Η εκτέλεση της εσοχής στον τοίχο καθώς και η κατασκευή από κατασκευαστικές πλάκες θα πρέπει να γίνεται λαμβάνοντας υπόψιν τον αρμό διαστολής και την απόσταση των οπών στερέωσης όπως φαίνεται στην εικ. 4.

6. Εγχειρίδιο χρήστη

ΠΡΟΣΟΧΗ !!!

Το βιολογικό τζάκι δεν προορίζεται για συνεχή λειτουργία. Απαγορεύεται η τροφοδοσία με βιοκαύσιμο εν ώρα λειτουργίας της συσκευής. Η πλήρης τροφοδοσία με βιοκαύσιμο πρέπει να γίνεται αποκλειστικά μετά από ολοκληρωτική ψύξη της συσκευής. Το καύσιμο που ρίχνεται μέσα σε καυτό δοχείο καυσίμου προκαλεί έντονη εξάτμιση, κάτι που μπορεί να προκαλέσει την ταχεία ανάφλεξη της φλόγας (έκρηξη).



6.1. Αναμμα του βιολογικού τζακιού

ΠΡΟΣΟΧΗ !!!

Μην ανάβετε την συσκευή εάν βρίσκεται σε υψηλή θερμοκρασία. Η χρήση καυσίμου διαφορετικού από αυτό που ορίζεται στο εγχειρίδιο είναι αυστηρά απαγορευμένη.

Πριν την πρώτη ενεργοποίηση της συσκευής θα πρέπει να διαβάσετε όλα τα κεφάλαια που περιλαμβάνονται στο παρόν εγχειρίδιο. Κατά την πρώτη ενεργοποίηση παρακαλούμε δώστε ιδιαίτερη προσοχή στην στεγανότητα του δοχείου καύσης, ιδιαίτερα κατά τη διάρκεια λειτουργίας σε υψηλές θερμοκρασίες. Για να ανάψετε το βιολογικό τζάκι:

- ✓ Βεβαιωθείτε ότι το βιολογικό τζάκι είναι σηρισμένο και ψυχρό. Ο απαιτούμενος ελάχιστος χρόνος μεταξύ του σηρισματος, της τροφοδότησης με καύσιμο και του ανάματος είναι 1 ώρα.
- ✓ Σπρώξτε με τη βοήθεια του εργαλείου ρύθμισης, τον σύρτη που καλύπτει την δεξαμενή του βιολογικού δοχείου.
- ✓ Γεμίστε την δεξαμενή του δοχείου με το κατάλληλο καύσιμο (συνιστάται το υγρό βιολογικών τζακιών (BIO-DECO) χωρίς να υπερβείτε την ένδειξη μέγιστου επιπέδου του καυσίμου.
- ✓ Εάν υπάρξει διαρροή του βιοκαυσίμου σκουπίστε αμέσως την επιφάνεια στην οποία έπεσε το καύσιμο με ένα χαρτί.
- ✓ Προχωρήστε στο ανάμμα του βιολογικού τζακιού χρησιμοποιώντας:
 - Μεγάλα σπίρτα τζακιού.
 - Αναπτήρα τζακιού.
 - Με τη χρήση του ειδικού εργαλείου ρύθμισης του σύρτη. Βυθίστε την άκρη του ειδικού εργαλείου στο καύσιμο που βρίσκεται στην δεξαμενή και στη συνέχεια ανάψτε το υγρό του μέρους με ένα αναπτήρα ή κάποια άλλη πηγή ανάφλεξης (κρατήστε μια απόσταση ασφαλείας από το βιολογικό τζάκι). Μεταφέρετε την φλόγα στο βιολογικό τζάκι.
- ✓ Εάν μετά την ανάφλεξη του βιοκαυσίμου σβήσει η φλόγα, επαναλάβετε την διαδικασία ανάματος του βιολογικού τζακιού.

Το απαιτούμενο χρώμα και το ύψος της φλόγας επιτυγχάνεται μετά από περίπου 15 λεπτά καύσης. Η έντασή του μπορεί να ελέγχεται με τη βοήθεια του ειδικού εργαλείου, ρυθμίζοντας το βαθμό ανοίγματος του σύρτη. Το ύψος της φλόγας πρέπει να ρυθμίζεται έτσι, ώστε το πάνω μέρος του σώματος του τζακιού να μην εκτίθεται άμεσα στην φλόγα.

Κατά την καύση, πρέπει να τηρείται μια ασφαλή απόσταση από το βιολογικό τζάκι, τουλάχιστον 0,5 m. Η κατανάλωση του βιοκαυσίμου ανέρχεται σε $0,2 \text{ l/h} < 0,5 \text{ l/h}$ με μέγιστα ανοιχτό το κάλυμμα του δοχείου καύσης. Στη δεξαμενή βιοκαυσίμου μπορείτε να ρίξετε έως 50% καύσιμου της συνολικής χωρητικότητάς του.



Εικ. 6 Δοχείο καύσης

6.2. Σβήσιμο του βιολογικού τζακιού

Το αναμμένο βιολογικό τζάκι σβήνει με τη διακοπή της παροχής αέρα στην εστία. Για να σβήσει η φλόγα στην συσκευή, θα πρέπει να κλείσετε τον σύρτη που καλύπτει την δεξαμενή με τη βοήθεια του ειδικού εργαλείου. Η δεξαμενή για το καύσιμο υλικό, καθώς και τα λοιπά μέρη του βιολογικού τζακιού τα οποία έρχονται σε επαφή με τη φλόγα ή με τον ζεστό αέρα, εξακολουθούν να είναι καυτά για μερικά λεπτά μετά το σβήσιμο της φωτιάς. Προτού ξανά ανάψετε την συσκευή, πρέπει να περιμένετε έως ότου το βιολογικό τζάκι αποκτήσει θερμοκρασία δωματίου.

ΠΡΟΣΟΧΗ!!!

Απαγορεύεται το σβήσιμο του βιολογικού τζακιού με νερό ή άλλο υγρό. Σε περίπτωση ανάφλεξης του βιοκαυσίμου που έχει χυθεί, θα πρέπει να χρησιμοποιήσετε πυροσβεστήρα σκόνης ή να διακόψετε την παροχή του αέρα στη φωτιά με ένα αντιπυρικό υλικό.



Εικ. 7 Δοχείο καύσης με κλειστό συρταρωτό άνοιγμα

7. Συντήρηση

Όλες οι δραστηριότητες συντήρησης μπορούν να εκτελεστούν αποκλειστικά σε σβησμένη και κρύα συσκευή. Το βιολογικό τζάκι πρέπει να καθαρίζεται τακτικά. Τα μέρη κατασκευής και το δοχείο καύσης πρέπει να καθαρίζονται με ένα υγρό πανί μαζί με μη διαβρωτικά προϊόντα καθαρισμού, κατάλληλα για τον συγκεκριμένο τύπο υλικού. Εάν το βιολογικό τζάκι είναι εξοπλισμένο με τζάμι, πρέπει να καθαρίζεται με ένα απλό υγρό για την περιποίηση γυάλινων επιφανειών. Το απορροφητικό στρώμα που βρίσκεται στο βιολογικό δοχείο καύσης υπόκειται σε φθορά και πρέπει να αντικαθίσταται κάθε δύο χρόνια.

8. Εγγύηση

Τα βιολογικά τζάκια, τα οποία έχουν ήδη θερμομανθεί, αποκλείεται η οποιαδήποτε αξίωση αντικατάστασής τους ή επιστροφής. Ο κατασκευαστής παρέχει 2 χρόνια εγγύηση στο δοχείο καύσης από τη στιγμή αγοράς του προϊόντος. Ο αγοραστής του βιολογικού τζακιού είναι υποχρεωμένος να διαβάσει το εγχειρίδιο χρήσης και εγκατάστασης. Σε περίπτωση υποβολής καταγγελίας, θα πρέπει να υποβληθεί η αίτηση καταγγελίας και η απόδειξη αγοράς. Η υποβολή αυτών των εγγράφων είναι απαραίτητη για την εξέταση όλων των αξιώσεων. Η εξέταση της καταγγελίας γίνεται εντός 14 εργάσιμων ημερών από την ημερομηνία υποβολής της γραπτής. Όλες οι επιπλέον πληροφορίες είναι διαθέσιμες στην ηλεκτρονική διεύθυνση www.kratki.pl.

9. Προστασία του περιβάλλοντος

- √ Όλα τα εξαρτήματα της συσκευασίας που παρέχονται μαζί με το βιολογικό τζάκι, πρέπει να απορρίπτονται με τον κατάλληλο τρόπο.
- √ Εάν η χρήση του βιολογικού τζακιού φτάσει στο τέλος της, θα πρέπει να δοθεί προς ανακύκλωση. Ο χρήστης είναι υποχρεωμένος να παραδώσει το φθαρμένο οικολογικό τζάκι στην κατάλληλη υπηρεσία για την ανακύκλωσή του.

10. Βιολογικά τζάκια



AF



Alpha



Ball



Bravo



Bravo 2



Charlie



Charlie 2



Delta



Delta 2



Golf



Juliet



Juliet 1100



Juliet 1500



Lima



Mila



Oscar



Papa



Quat



Quebec

11. Εξαρτήματα

Εργαλείο ρύθμισης συρταρωτού ανοίγματος



Βιοκαύσιμο BIO-DECO (Προαιρετικό)



Αναπτήρας τζακιού (Προαιρετικό)



Χωνί για την τροφοδότηση με καύσιμο (Προαιρετικό)



12. Διαστάσεις βιολογικών τζακιών

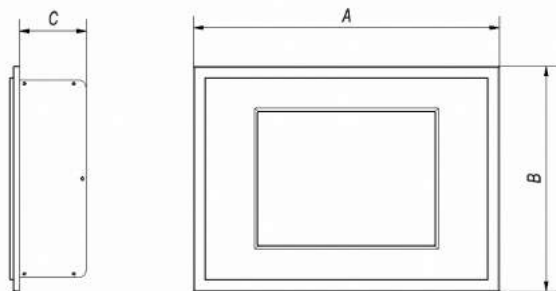

Εικ. 7 Τρόπος μέτρησης διαστάσεων των βιολογικών τζακιών Alpha, Ball, Bravo, Bravo 2, Charlie, Charlie 2, Delta, Delta 2, Golf, Juliet, Juliet 1100, Juliet 1500, Mila, Oscar, Quat

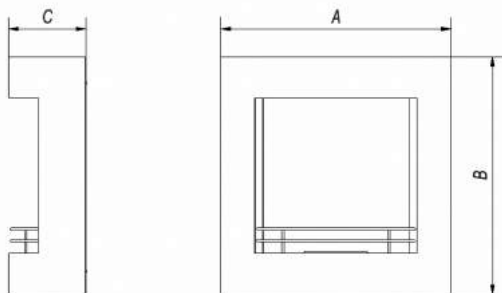

Εικ. 8 Τρόπος μέτρησης διαστάσεων των βιολογικών τζακιών AF, Ball, Lima, Para, Quebec

Πίνακας 1 Διαστάσεις συγκεκριμένων βιολογικών τζακιών

Όνομα	A [mm]	B [mm]	C [mm]	Βάρος [kg]
AF	779	810	260	21
Alpha	800	590	174	17

Ball	848,5	850	181,5	28,5
Bravo	900	652	174	23,5
Bravo2	902	650	174	23
Charlie	880	510	174	20
Charlie 2	60	780	174	14,5
Delta	600	400	127	7
Delta 2	900	400	127	10
Golf	648	374	130	5
Juliet	1800	650	142	38
Juliet 1100	1100	650	142	27
Juliet 1500	1500	650	142	21
Lima	1000	700	197	22,6
Mila	1409	764	222	23
Oscar	900	630	190,5	19
Papa	650	900	143	12
Quat	685	534	185	11
Quebec	1150	398	295	45

13. Διαστάσεις εσοχών

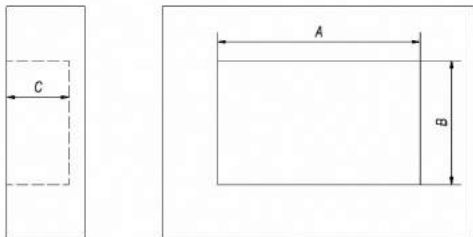

Εικ. 9 Τρόπος μέτρησης διαστάσεων εσοχής για βιολογικά τζάκια

Πίνακας 2 Διαστάσεις εσοχής στον τοίχο για βιολογικά τζάκια Alpha, Bravo, Bravo 2, Charlie, Charlie 2, Juliet, Juliet 1100, Juliet 1500

Όνομα	A [mm]	B [mm]	C [mm]
Alpha	530	535	180
Bravo	620	834	180
Bravo 2	620	834	180
Charlie	460	740	180
Charlie 2	673	380	180
Juliet	500	1620	142,5
Juliet 1100	500	1320	142,5
Juliet 1500	500	920	142,5

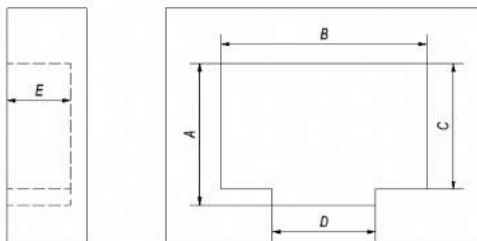

Rys. 10. Τρόπος μέτρησης διαστάσεων εσοχής για βιολογικά τζάκια

Πίνακας 3 Διαστάσεις εσοχής για βιολογικά τζάκια Delta, Delta 2, Golf, Mila, Quat

Όνομα	A [mm]	B [mm]	C [mm]	D [mm]	E [mm]
Delta	305	530	250	310	132
Delta 2	305	660	250	310	132
Golf	305	520	250	210	132
Mila	565	1000	535	420	230
Quat	430	390	395	305	190

14. Επεξήγηση



- Διαβάστε πριν την πρώτη ενεργοποίηση



- Απαγορεύεται η τροφοδοσία με βιοκαύσιμο εν ώρα λειτουργίας της συσκευής



- Μην γεμίζετε με βιοκαύσιμο εάν η συσκευή δεν έχει κρυώσει



Nous vous remercions pour votre confiance et votre achat de notre bio-cheminée. Le présent dispositif a été conçu avec le plus grand soin afin de vous garantir la sécurité et le confort d'utilisation. Nous voudrions exprimer notre conviction que vous serez satisfait de votre choix grâce à notre engagement dans le processus de conception et de fabrication. Veuillez lire attentivement ce document avant toute installation et toute mise en marche de votre biocheminée. En cas de questions, veuillez contactez notre service technique. Vous trouverez toutes les informations supplémentaires à partir de l'adresse suivante : www.kratki.pl.

1. Introduction

Kratki.pl Marek Bal est un fabricant de dispositifs de chauffage connu et réputé aussi bien sur le marché polonais que sur le marché européen. Nos produits sont réalisés conformément aux normes restrictives. L'emploi des matières de plus haute qualité garantit à l'utilisateur final un fonctionnement infailible de nos dispositifs. Dans le présent guide, vous trouverez toutes les informations nécessaires pour l'installation, la mise en marche et l'entretien des bio-cheminées April, August, December, Ezgul, February, Focus, January, July, June, Legionis, March, May, November, October, Qu-aerere, September.

2. Description du dispositif

Le bio-bloc de combustion est à la base de la conception de la bio-cheminée c'est-à-dire du dispositif grâce auquel vous pouvez profiter de la vue d'un vrai feu sans nécessité d'avoir une cheminée traditionnelle. Les bio-cheminées n'exigent pas la présence de conduit d'évacuation. Les dispositifs de ce type sont alimentés en biocarburant dont la combustion n'émet que du dioxyde de carbone et de la vapeur d'eau. L'extinction du feu dans le bio-bloc de combustion est effectuée avec la trappe amovible (4) fermée à l'aide de la tirette (1) fournie avec le dispositif. Le bio-bloc de combustion est équipé d'un réservoir de sécurité (3) qui empêche que le carburant déborde lors d'un remplissage excessif accidentel du réservoir pour le biocarburant (5). Le bio-bloc de combustion possède également un indicateur du niveau maximal du biocarburant (2) et un insert absorbant (6) protégeant contre l'écoulement du biocarburant résultant de l'inclinaison du dispositif.



Dessin 1. Bio-bloc de combustion

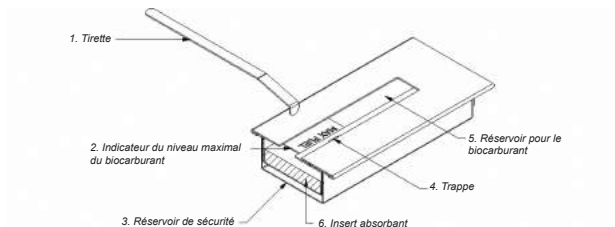

Dessin 2. Bio-bloc de combustion – vue en coupe

3. Contenu de l'ensemble

Veillez vous assurer qu'aucun élément de l'ensemble n'a été endommagé lors du transport. Le contrôle doit être effectué en présence du transporteur. Avant de commencer l'installation de la bio-cheminée, veuillez vérifier s'il y a tous les éléments et si aucun d'eux n'est abîmé. En cas de manques ou d'endommagements, veuillez contacter notre service client. Toutes les informations sont disponibles à partir du site Internet www.kratki.pl.

L'ensemble contient :

- √ un bio-bloc de combustion
- √ une tirette
- √ une bio-cheminée
- √ des chevilles

4. Sécurité

ATTENTION !!!

La bio-cheminée ne peut être allumée qu'après la fin de son installation selon le présent document. Le dispositif allumé ne peut pas être laissé sans surveillance.

Pour votre sécurité et un bon fonctionnement de la bio-cheminée, veuillez lire attentivement les remarques ci-dessous :

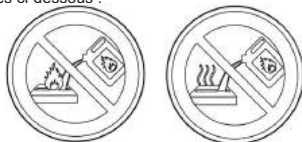

- √ L'acquéreur de la bio-cheminée est obligé de prendre connaissance du contenu du guide d'installation et d'utilisation.

- √ Il est interdit d'ajouter du carburant dans la bio-cheminée allumée.
- √ La bio-cheminée est chaude lors de son fonctionnement.
- √ Le rajout du carburant n'est possible qu'après le refroidissement du dispositif.
- √ Le bio-bloc de combustion peut être chaud même après quelques dizaines de minutes après l'extinction du feu.
- √ L'allumage du feu devrait être effectué par une personne adulte et devrait se passer selon toutes les règles de sécurité.
- √ Le seul carburant admis pour l'utilisation dans le bio-bloc de combustion est le carburant de cheminée à base de bio-alcool (le liquide recommandé pour les bio-cheminées est BIO-DECO). Brûler d'autres matières ou substances dans la bio-cheminée peut entraîner l'endommagement du dispositif, un incendie ou une grave brûlure du corps.
- √ Le bio-carburant devrait être conservé à température ambiante.
- √ Les enfants ou d'autres personnes inconscientes ne devraient pas rester sans surveillance près du dispositif mis en marche.
- √ Aucun objet inflammable ne doit se trouver à proximité de la bio-cheminée.
- √ Toute sorte de modification dans la construction de la bio-cheminée est interdite.
- √ Le dispositif n'est pas adapté pour un fonctionnement en continu.
- √ La bio-cheminée ne remplit que la fonction décorative et ne peut pas être utilisée en tant que radiateur.
- √ Il est interdit de placer les matières inflammables sur la bio-cheminée.
- √ La bio-cheminée en fonctionnement ne peut pas être laissée sans surveillance.
- √ Si la bio-cheminée est équipée de grilles de convection ou de trous de ventilations, ils ne peuvent pas être couverts/fermés.
- √ La bio-cheminée est destinée pour une utilisation intérieure. Périodiquement elle peut être utilisée sur les terrasses, balcons – exige la protection contre les conditions atmosphériques comme la pluie, le vent, les basses températures, l'humidité.
- √ Il est interdit de raviver le feu avec des souffles.
- √ Il est interdit de souffler dans le feu.
- √ L'insert absorbant utilisé dans le bio-bloc de combustion est un consommable qui devrait être changé tous les deux ans.

5. Installation

Le dispositif devrait être installé et utilisé conformément à la réglementation en matière de protection contre l'incendie. Lors du fonctionnement de la bio-cheminée, l'oxygène est absorbé alors le dispositif ne peut être installé que dans les pièces équipées d'un système d'aération adéquat. Laissez un espace de minimum 1 m entre la bio-cheminée et les matières inflammables. Une fois le dispositif placé dans un bon endroit, installez dedans le bio-bloc de combustion. Avant l'installation de la bio-cheminée, assurez-vous que la pièce dans laquelle vous avez placé le dispositif possède un bon système d'aération naturelle et que les grilles de ventilation ne sont pas obstruées. Il n'est pas recommandé de placer la bio-cheminée dans une pièce d'une cubature au-dessous de 40m³. Il est admis d'utiliser simultanément plusieurs bio-cheminées dans une pièce, si le débit total de carburant ne dépasse pas 0,5 l/h et qu'il y a un système de ventilation supplémentaire. La bio-cheminée doit être placée dans un endroit à l'abri des courants d'air. Le renouvellement de l'air dans la pièce devrait être fait minimum une fois par heure.

5.1. Montage des bio-cheminées AF, Ball, Lima, Papa, Quebec

Les modèles AF, Ball, Lima, Papa et Quebec sont destinés à être posés sur une surface plate ou à fixer au mur. La fixation au mur doit être effectuée selon les règles ci-dessous :

- ✓ Sur le mur arrière de la bio-cheminée il y a des encoches pour la fixation murale. Marquez sur le mur tous les points de fixation.
- ✓ Dans les endroits marqués sur le mur, percez les trous de diamètre de 6 mm.
- ✓ Placez les chevilles livrées avec la bio-cheminée dans les trous percés auparavant.
- ✓ Vissez les vis dans les chevilles de manière à ce que la distance entre le mur et la tête de vis soit d'environ 3 mm.
- ✓ Accrochez la bio-cheminée à des vis en faisant coïncider les encoches et les têtes des vis, puis faites-la glisser doucement jusqu'au moment où les vis s'enclenchent dans les encoches.
- ✓ Contrôlez si la bio-cheminée tient bien au mur. Si nécessaire, corrigez la fixation.

5.2. Montage des bio-cheminées Alpha, Bravo, Bravo 2, Charlie, Charlie 2, Delta, Delta 2, Golf, Juliet, Juliet 1100, Juliet 1500, Mila, Quat

Les modèles Alpha, Bravo, Bravo 2, Charlie, Charlie 2, Delta, Delta 2, Golf, Juliet, Juliet 1100, Juliet 1500, Mila, Quat sont destinés à la fixation sur mur plat (les vis de fixation sont livrées avec le dispositif) ou à la fixation dans une cavité murale. Le montage consiste à placer la bio-cheminée dans une cavité bien préparée qui a été créée dans un mur non-inflammable ou avec des plaques de construction (p.ex. des plaques protection feu du type G-K). Afin d'accrocher la bio-cheminée, utilisez les vis de montage fournies avec le dispositif. Les tableaux 1 et 2 présentent les dimensions de la cavité adaptée pour chaque bio-cheminée. Pour les modèles Alpha, Bravo, Bravo 2, Charlie, Charlie2, Delta, Delta 2, Golf, Quat, le système de vitrerie est disponible en option avec un support spécial permettant le montage de la vitre.

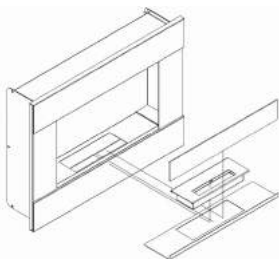

Dessin 3. Montage de la vitre dans les bio-cheminées Alpha, Bravo, Bravo 2, Charlie, Charlie2, Delta, Delta 2, Golf, Quat

5.3. Montage de la bio-cheminée Oscar

La bio-cheminée Oscar peut être fixée sur mur plat, accrochée dans une cavité murale ou intégrée dans un aménagement fait à partir des plaques de construction dédiées (p.ex. des plaques protection feu du type G-K). L'installation doit être effectuée à l'aide de la réglette fournie avec le dispositif.

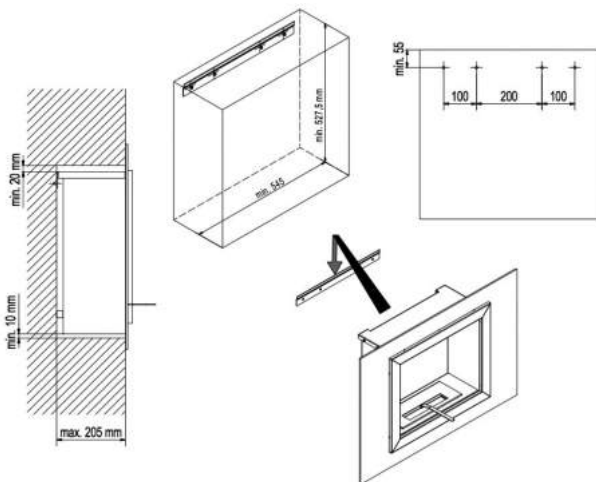

Dessin 4. Montage de la bio-cheminée Oscar

La cavité murale aussi bien que l'aménagement de plaques de construction devraient prendre en compte les dilatations ainsi que la disposition des trous de montage présentés sur le dessin 4.

6. Guide d'utilisation

ATTENTION !!!

La bio-cheminée n'est pas adaptée pour un fonctionnement en continu. Ne pas rajouter du biocarburant lorsque le dispositif est en fonctionnement. Le rajout du carburant n'est possible qu'après le refroidissement du dispositif. Le biocarburant versé dans un réservoir réchauffé s'évapore intensément ce qui peut provoquer une explosion lors du prochain allumage.

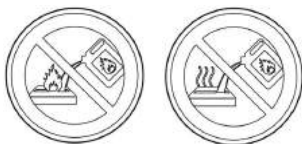

6.1. Allumage du feu dans la bio-cheminée

ATTENTION !!!

Ne jamais allumer le feu lorsque le dispositif est réchauffé. L'utilisation d'autre carburant que celui indiqué dans le guide est interdite.

Avant toute utilisation de cet appareil, lisez attentivement tous les chapitres du présent document. Lors du premier brûlement, veuillez vérifier si le bio-bloc de combustion reste étanche, en particulier quand le dispositif en fonctionnement atteint des hautes températures. Afin d'allumer le feu dans la bio-cheminée :

- √ Assurez-vous que la bio-cheminée est éteinte et refroidie. Le temps minimal entre l'extinction et le rajout du carburant/le rallumage du feu est de 1 heure.
- √ Ouvrez le réservoir pour le carburant en poussant la trappe avec la tirette
- √ Remplissez le réservoir pour le biocarburant avec du biocarburant approprié (il est recommandé d'utiliser le liquide pour les bio-cheminée BIO-DECO) en ne dépassant pas le niveau maximal du biocarburant.
- √ En cas d'éclaboussures éventuelles, nettoyez la surface éclaboussée avec de l'essuie-tout en papier.
- √ Allumez le feu dans la bio-cheminée à l'aide de :
 - Longues allumettes pour les cheminées
 - Long briquet pour l'allumage des cheminées
 - Tirette ; trempez légèrement l'extrémité de la tirette dans le biocarburant du réservoir, puis allumez-la à l'aide d'un briquet ou d'autre source de feu tout en restant éloigné de la bio-cheminée. Passez la flamme sur le bio-bloc de combustion.
- √ Si la flamme s'éteint, réessayez de l'allumer selon les règles ci-dessus

La flamme atteindra sa couleur et sa hauteur après environ 15 minutes de brûlement. Le réglage de la hauteur des flammes se fait avec la tirette en réglant le degré d'ouverture de la trappe. Déterminez la hauteur de la flamme de façon à ce que la partie supérieure du boîtier de la cheminée ne soit pas touchée par les flammes. Lors du brûlement, gardez la distance minimale de 0,5 m de la bio-cheminée. La consommation de biocarburant est de 0,2 l/h < 0,5 l/h avec l'ouverture maximale du bio-bloc de combustion. Lors de la première mise en route, ne remplissez le réservoir qu'à moitié.



Dessin 5. Le bio-bloc de combustion avec la trappe ouverte

6.2. Extinction de la bio-cheminée

L'extinction du dispositif consiste à couper l'accès de l'air au feu. Pour éteindre la biocheminée, fermez la trappe à l'aide de la tirette. Le réservoir pour le biocarburant ainsi que d'autres éléments de la bio-cheminée peuvent être très chauds même quelques dizaines minutes après l'extinction du feu. Attendez jusqu'au refroidissement du dispositif avant le rallumage (le dispositif doit atteindre la température ambiante).

ATTENTION !!!

Ne jamais utiliser de l'eau ou d'autres liquides afin d'éteindre la bio-cheminée. En cas d'allumage du biocarburant versé, utiliser l'extincteur à poudre ou couper l'accès de l'air au feu à l'aide d'une matière non-inflammable.



Dessin 6. Le bio-bloc de combustion avec la trappe fermée

7. Entretien

Toutes les actions d'entretien s'effectuent lorsque le dispositif est éteint et refroidi. La bio-cheminée devrait être nettoyée régulièrement. Les éléments d'aménagement ainsi que le bio-bloc de combustion devraient être nettoyés avec un chiffon humide avec des produits de nettoyage non abrasifs, adaptés au type de la matière. Si la bio-cheminée est équipée d'une vitre, son nettoyage se passe à l'aide des produits de nettoyage destinés aux surfaces vitrées. L'insert absorbant utilisé dans le bio-bloc de combustion est un consommable qui devrait être changé tous les deux ans.

8. Garantie

Le droit d'échange ou de remboursement ne concerne pas les bio-cheminées qui ont été utilisées. Le fabricant donne 2 ans de garantie, à partir de la date d'achat, sur le bon fonctionnement de l'insert absorbant. L'acheteur de la bio-cheminée est obligé de prendre connaissance de tout le contenu du guide d'installation et d'utilisation. La déposition d'une réclamation exige la déposition du formulaire de réclamation ainsi que de la preuve d'achat. Sans ces documents la réclamation ne pourra pas être examinée. La réclamation sera examinée dans un délai de 14 jours à partir de la date de sa déposition sous forme écrite. Toutes les informations supplémentaires sont disponibles à partir du site Internet www.kratki.pl.

9. Protection de l'environnement

- ✓ Tous les éléments de l'emballage dans lequel la bio-cheminée a été livrée doivent être éliminés de façon appropriée selon le type de matière.
- ✓ Une fois l'exploitation de la bio-cheminée terminée, le dispositif devrait être recyclé. L'utilisateur est obligé de rendre la bio-cheminée usée à l'institution appropriée s'occupant du recyclage de ce type d'appareils.

10. Bio-cheminées



AF



Alpha



Ball



Bravo



Bravo 2



Charlie



Charlie 2



Delta



Delta 2



Golf



Juliet



Juliet 1100



Juliet 1500



Lima



Mila



Oscar



Papa



Quat



Quebec

11. Accessoires

Tirette



Biocarburant BIO-DECO
(en option)



Long briquet pour les cheminées
(en option)



Entonnoir pour verser le biocarburant
(en option)



12. Dimensions des bio-cheminées

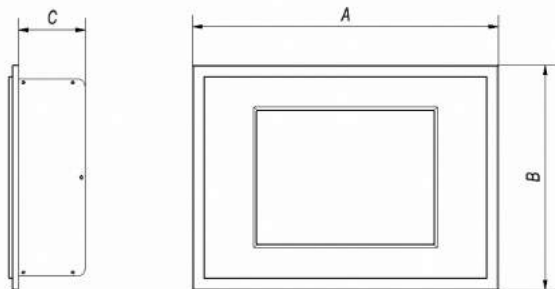

Dessin 7. Manière de mesurer les bio-cheminées Alpha, Ball, Bravo, Bravo 2, Charlie, Charlie 2, Delta, Delta 2, Golf, Juliet, Juliet 1100, Juliet 1500, Mila, Oscar, Quat

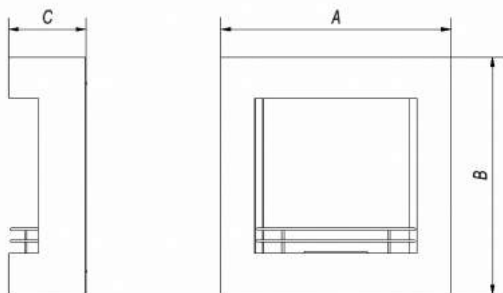

Dessin 8. Manière de mesurer les bio-cheminées AF, Ball, Lima, Papa, Quebec

Tableau 1. Dimensions des bio-cheminées

Nom	A[mm]	B [mm]	C [mm]	Poids [kg]
AF	779	810	260	21
Alpha	800	590	174	17

Ball	848,5	850	181,5	28,5
Bravo	900	652	174	23,5
Bravo2	902	650	174	23
Charlie	880	510	174	20
Charlie 2	60	780	174	14,5
Delta	600	400	127	7
Delta 2	900	400	127	10
Golf	648	374	130	5
Juliet	1800	650	142	38
Juliet 1100	1100	650	142	27
Juliet 1500	1500	650	142	21
Lima	1000	700	197	22,6
Mila	1409	764	222	23
Oscar	900	630	190,5	19
Papa	650	900	143	12
Quat	685	534	185	11
Quebec	1150	398	295	45

13. Dimensions des cavités

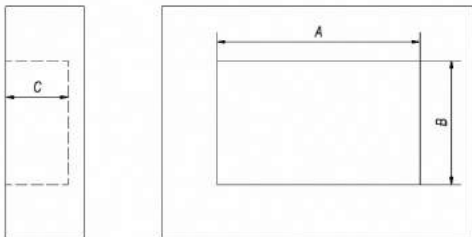

Dessin 9. Manière de mesurer les cavités pour les bio-cheminées

Tableau 2. Dimensions des cavités murales pour les bio-cheminées Alpha, Bravo, Bravo 2, Charlie, Charlie 2, Juliet, Juliet 1100, Juliet 1500

Nom	A [mm]	B [mm]	C [mm]
Alpha	530	535	180
Bravo	620	834	180
Bravo 2	620	834	180
Charlie	460	740	180
Charlie 2	673	380	180
Juliet	500	1620	142,5
Juliet 1100	500	1320	142,5
Juliet 1500	500	920	142,5

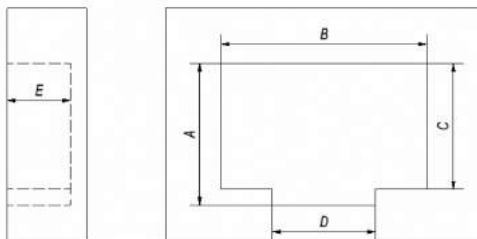

Dessin 10. Manière de mesurer les cavités pour les bio-cheminées

Tableau 3. Dimensions des cavités pour les bio-cheminées Delta, Delta 2, Golf, Mila, Quat

Nom	A [mm]	B [mm]	C [mm]	D [mm]	E [mm]
Delta	305	530	250	310	132
Delta 2	305	660	250	310	132
Golf	305	520	250	210	132
Mila	565	1000	535	420	230
Quat	430	390	395	305	190

14. Signification des pictogrammes



- Lisez avant la première mise en marche



- Ne jamais verser du biocarburant lorsque le dispositif est en marche



- Ne jamais ajouter du biocarburant avant le refroidissement du dispositif



Zahvaljujemo se za zaupanje in nakup našega biokamina. Naprava je ustvarjena z mislijo na Vašo varnost in udobje. Prepričani smo, da boste zadovoljni z nakupom, saj smo si to prizadevali med načrtovanjem in izdelavo. Pred začetkom montaže in uporabe je treba natančno prebrati vsa poglavja slednjih navodil. V primeru če imate kakršnakoli vprašanja prosimo, kontaktirajte naš tehniški oddelek. Dodatne informacije lahko poiščete tudi na spletni strani www.kratki.pl.

1. Uvod

Kratki.pl Marek Bal je priznan in uveljavljen proizvajalec grelnih naprav tako na Poljskem, kot tudi na evropskem trgu. Naši izdelki so narejeni v skladu s strogimi normami. Snovi najvišje kakovosti, ki jih uporabljamo pri proizvodnji, končnemu uporabniku jamčijo nemoteno in zanesljivo delovanje naših naprav. Naslednja navodila vključujejo vse bistvene podatke, potrebne za ustrezno montažo, uporabo in vzdrževanje biokaminov April, August, December, Ezgul, February, Focus, January, July, June, Legionis, March, May, November, October, Quaerere, September.

2. Opis naprave

Gorilnik je element, ki je osnova za bio-kamin – napravo s katero lahko uživate v podobi pristnega ognja, četudi nimate pravega kamina. Bio-kamin ni vam treba priklapljati na dimnik. Ta vrsta naprave deluje na bioetanol, ki sta njegovi produkti izgorevanja samo ogljikov dioksid in vodna para. Plamen v gorilniku se ugasne na ta način, da se premakne pokrovček (4), ki se ga zapira s greblico (1), priloženo napravi. Gorilnik ima posebno posodo (3), ki preprečuje razlitje goriva v primeru presežka maksimalnega nivoja količine goriva (5). Dodatno, gorilnik ima indikator maksimalnega nivoja goriva (2) ter vpojni vložek (6), ki onemogoča razlitje biokuriva tudi ko se naprava prevrne.



Slika 1. Gorilnik

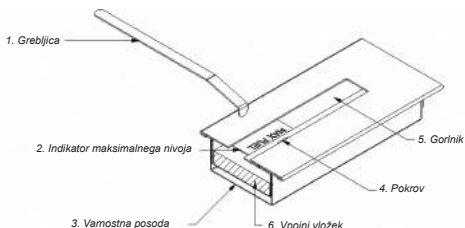

Slika 2. Gorilnik - presek

3. Elementi kompleta

Prosimo, preverite ali noben element kompleta ni poškodovan med dostavo. Kontrolo je treba izvesti v prisotnosti kurirja. Pred začetkom montaže bio-kamina prosimo, pregledajte si vse elemente, ki so dostavljene skupaj z napravo. V primeru, če ste opazili poškodbe, oz. če kakšen del manjka, prosimo, kontaktirajte naš klicni center. Podatki so na voljo na spletni strani www.kratki.pl.

V kompletu uporabnik dobi:

- ✓ Gorilnik
- ✓ Grebljico za upravljanje pokrovom
- ✓ Bio-kamin
- ✓ Mozniki.

4. Varnost

POZOR!!!

Bio-kamin lahko prvič prižgete šele takrat, ko je montaža po sledečih navodilih končana. Prižgan bio-kamin mora biti vedno pod nadzorom!

Za zagotavljanje varnosti ter nemotene uporabe bio-kamina prosimo, seznanite se s sledečimi opombami:

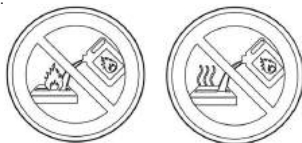

✓ Kupec bio-kamina je zavezan seznaniti se z navodili za uporabo in montažo.

- √ Prepovedano je nalivanje kuriva v vroči bio-kamin.
- √ Prižgan bio-kamin je vroči.
- √ Postopek polnjenja gorilnika lahko izvedete šele ko je naprava ohlajena.
- √ Gorilnik lahko ostane vroči še okoli ure po ugasnitvi plamena
- √ Prižigati plamen sme samo odrasla oseba, upošteva vse varnostna pravila.
- √ Edino dovoljeno kurivo, ki ga lahko uporabljate za polnjenje gorilnika je kurivo za kamine na osnovi bioetanola (priporočena ja tekočina za biokamine (BIODECO). Kurjenje z drugimi materiali in snovi lahko privede k poškodbi naprave, požaru ali težkih opeklin.
- √ Bio-kurivo je treba hraniti pri sobni temperaturi.
- √ Otrokov ter drugih nezavestnih oseb se ne sme v bližini naprave ostaviti brez nadzora.
- √ V bližini bio-kamina se ne smejo nahajati vnetljive snovi.
- √ Kakršnekoli spremembe konstrukcije bio-kamina so prepovedane.
- √ Naprava ni predvidena za neprekinjeno delovanje.
- √ Bio-kamin ima le dekorativno ulogo in se ne sme uporabljati kot grelna naprava.
- √ Prepoveduje se nameščanje v bio-kaminu vnetljivih snovi.
- √ Prižgani bio-kamin mora biti vedno pod nadzorom.
- √ Če je bio-kamin opremljen s konvekcijsko rešetko oziroma z zračniki, v nobenem primeru se jih ne sme zapirati/pokrivati.
- √ Bio-kamin je predviden za uporabo znotraj zgradb, začasno na terasah in balkonih – ker ga je treba ščititi pred neugodnimi vremenskimi razmerami (dež, veter, nizke temperature, vlaga).
- √ Prepovedano je umetno spodbujanje ognja, npr. z sunki vetra ali stisnjenim zrakom.
- √ Prepovedano je pihanje v ogenj.
- √ Vpojni vložek, ki se uporablja v gorilniku, lahko se obrabi in zato ga je priporočljivo zamenjati vsake dve leti.

5. Inštalacija

Napravo je treba inštalirati in uporabljati upošteva predpise protipožarne zaščite. Bio-kamin porablja kisik zato je treba poskrbeti za ustrezno prezračevanje prostora. Bio-kamin postavite minimum 1 m stran od gorljivih snovi. Po namestitvi bio-kamina na ustrezno mesto je treba namestiti še gorilnik. Pred začetkom montaže je potrebno preveriti ali prostor za postavitev bio-kamina ima naravno prezračevanje ter da zračniki niso zaprti. Ni priporočljivo staviti bio-kamin v prostorih, ki jih prostornina znaša manj kot 40 m³. V enem prostoru lahko imate več bio-kaminov, vendar njihova skupna zmogljivost ne sme znašati več kot 0,5 litrov na uro. Treba je isto zagotoviti dodatno prezračevanje. Bio-kamin ne smete namestiti na mestih, kjer je ponavadi prepih. Najmanj enkrat na uro je treba zagotoviti izmenjavo zraka. V prostoru.

5.1. Montaža bio-kaminov AF, Ball, Lima, Papa, Quebec

Bio-kamini AF, Ball, Lima, Papa in Quebec so predvideni za postavitve na ravno površino ob steni oziroma za obešanje na steno. Montažo na steni izvedite po navedenih točkah:

- √ Na zadni steni kamina se nahajajo odprtine za vijake v izravnanih razdaljah. Odprtine so namenjene za montažo na steno. Označite vse pritrilne točke na steni.
- √ Na prej označenih mestih izvrtajte izvrtine premera 6 mm.
- √ V izvrtine vstavite priložene moznike .
- √ Privijte vijake v moznike, vijakov ne privijajte do kraja ampak naj segajo 3 mm izven stene.
- √ Obesite bio-kamin na vijakih tako da glave vijakov segajo skozi razširjeni del odprtin za vijake na napravi in nato počasi spustite bio-kamin, da se vijaki naravnajo na utore in pridržijo napravo.
- √ Preverite, če je bio-kamin stabilno obešen na steno. Če je to potrebno, popravite.

5.2. Montaža bio-kaminov Alpha, Bravo, Bravo 2, Charlie, Charlie 2, Delta, Delta 2, Golf, Juliet, Juliet 1100, Juliet 1500, Mila, Quat

Bio-kamini Alpha, Bravo, Bravo 2, Charlie, Charlie 2, Delta, Delta 2, Golf, Juliet, Juliet 1100, Juliet 1500, Mila, Quat so predvideni za vgradnjo na ravno steno (vijaki za montažo so priloženi) oziroma za vgradnjo v ustrezno odprtino v steni. Montaža poteka tako da se biokamin potisne v ustrezno predhodno pripravljeno stensko odprtino, ki je narejena v steni oziroma narejena iz konstrukcijskih plošč (npr. ognjevarne mavčne plošče oz. MDF-plošče) . Za pritrnitev v odprtino uporabite priložene vijake za montažo. Dimenzije stenskih odprtin za posamezne bio-kamine so navedene v preglednicah 1 in 2. V primeru bio-kaminov Alpha, Bravo, Bravo 2, Charlie, Charlie2, Delta, Delta 2, Golf, Quat, po želji, je na voljo zaščitno steklo, ki ga dostavi proizvajalec, ter podstavek, ki omogoča montažo stekla.

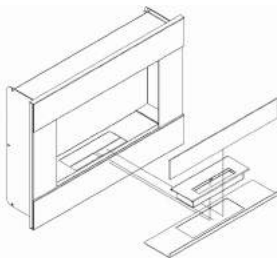

Slika 3. Način montaže zaščitnega stekla za bio-kamin Alpha, Bravo, Bravo 2, Charlie, Charlie2, Delta, Delta 2, Golf, Quat

5.3. Montaža bio-kamina Oscar

Bio-kamin Oscar je namenjen za montažo na ravni steni kot tudi v stenski odprtini ali v ustrezni odprtini iz konstrukcijskih plošč (kot so ognjevarne MDF-plošče) Montažo je treba izvesti s pomočjo prirobnice za montažo, ki je priložena naravi.

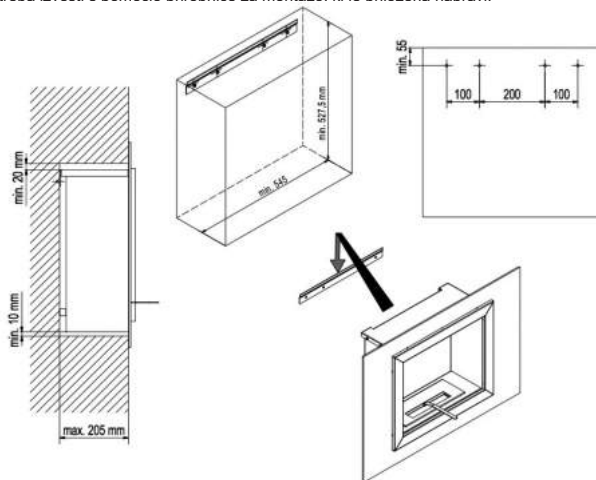

Slika 4. Način montaže bio-kamina Oscar

Pri urejanju odprtine v steni ali konstrukcije iz plošč je treba upoštevati možnost dilatacije ter mesto montažnih odprtin, kar je prikazano na sliki 4.

6. Navodila za uporabo

POZOR !!!

Bio-kamin ni predviden za neprekinjeno grejanje. Prepovedano je nalivanje kuriva ko ogenj gori. Polniti gorilnik je treba samo ko je naprava popolnoma ohlajena. Kurivo, ki bi ga vlivali v vročo posodo se zelo hitro upari, kar pri ponovnem prižiganju lahko privede do nastajanja močnega plamena (eksplozije).



6.1. Prižiganje bio-kamina

POZOR!!!

Ne prižigati bio-kamina ko je naprava vroča. Uporaba kuriva, drugega kot je določeno v navodilih, je strogo prepovedana.

Pred začetkom uporabe je treba natančno prebrati vsa poglavja sledečih navodil. Med prvim kurjenjem obrnite pozornost na to, ali je posoda z bio-kurivom tesno zaprta, posebej ko deluje pri visoki temperaturi. Za prižig bio-kamina:

- √ Prepričajte se da je bio-kamin ugasnjen in ohlajen. Priporočena pavza med ugasnitvijo bio-kamina in ponovnim polnjenjem gorilnika je 1 ura.
- √ Z grebljico za upravljanje pokrovom premaknite pokrov gorilnika.
- √ Napolnite gorilnik z ustrezno vrsto kuriva (pripočena tekočina za bio-kamin je BIODECO), s tem da količina ne bo več kot maksimalni nivo.
- √ Če je prišlo do izlitja bio-kuriva je treba površino, ki je prišla v stik z kurivom, takoj izbrisati s papirnatimi brisačami.
- √ Prižgajte bio-kamin s pomočjo:
 - Daljših vžigalic za kamin.
 - Vžigalnika za kamin.
 - Grebljice za upravljanje pokrovom. Potopite eden konec pripomočka v kurivo in nato prižgete njegovi vlažni konec (z vžigalnikom ali drugo vžigalno napravo).Upoštevajte varnostno razdaljo. Prenesite plamen v posodo z bio-kurivom.
- √ Če po vnetju kuriva plamen v bio-kaminu ugasne, ponovite ta korak.

Ustrezno barvo in višino plamen doseže po 15 minutah gorenja. Njegovo intenzivnost lahko kontrolirate s pomočjo grebljice tako da regulirate pokrov. Višina plamena ne sme direktno prihajati v stik z zgornjim delom ohišja. V času ko plamen gori je treba upoštevati varnostno razdaljo ki znaša najmanj 0,5 m. Poraba goriva znaša $0,2\text{ l/h} < 0,5\text{ l/h}$ ob maksimalnemu odprtju pokrova gorilnika. V gorilnik lahko nalijete največ 50% kuriva.



Slika 5. Gorilnik z odprtim pokrovom

6.2. Gašenje bio-kamina

Goreč bio-kamin lahko ugasnete z zapiranjem dovoda zraka do ognja. Plamen ugasnete z zapiranjem vgrajenega pokrova gorilnika (s pomočjo grebljice). Gorilnik, kot tudi ostale sestavine naprave, ki imajo stik z plamenom oziroma z vročim zrakom lahko ostanejo vroči še kar nekaj časa po ugasnitvi plamena. Preden ponovno prižgete bio-kamin je potrebno počakati, ko bo kamin dosegel sobne temperature.

POZOR!!!

Prepovedano je gasiti bio-kamin z vodo ali z drugimi tekočinami. V primeru vnetja izlitéga kuriva je treba uporabiti gasilni aparat na prah oz. preprečiti dovod zraka s pomočjo negorljive snovi.



Slika 6. Gorilnik z zaprtim pokrovom

7. Vzdrževanje

Vse vzdrževalne dejavnosti lahko opravljate šele ko je naprava ugasnjena in ohlajena. Bio-kamin je treba redno čistiti. Ohišje ter gorilnik lahko očistite z vlažno krpico z nekorozivnimi detergenty, ustreznimi za to vrsto snovi.

Če je bio-kamin opremljen z zaščitnim steklom, le-tega je treba čistiti z navadnimi preparati za čiščenje steklenih površin. Vpojni vložek se lahko porabi in ga je treba vsake dve leti zamenjati.

8. Gwarancija

Bio-kamin, v katerem ste že kurili, ni več možno vrniti oz. zamenjati. Proizvajalec zagotavlja garancijo za zanesljivo delovanje naprave, ki velja 2 leti od trenutka nakupa. Kupec se zavezuje da bo prebral navodila za montažo in uporabo. V primeru reklamacije je potrebno priložiti reklamacijsko poročilo ter račun nakupa, kar je potrebno za obravnavanje vsake reklamacije. Reklamacija bo obravnavana v roku 14 delovnih dni od dneva pisnega sporočila. Dodatne informacije so na voljo na spletni strani www.kratki.pl.

9. Varstvo okolja

- ✓ Vse elemente embalaže, v kateri je bio-kamin dostavljen, je treba odstraniti na ustrezen način.
- ✓ Po končanem roku delovanja biokamina ga je potrebno odstraniti. Uporabnik je dolžan dostaviti odpaden bio-kamin v ustrezno ustanovo, ki se ukvarja z reciklažo podobnih naprav.

10. Bio-kamini



AF



Alpha



Ball



Bravo



Bravo 2



Charlie



Charlie 2



Delta



Delta 2



Golf



Juliet



Juliet 1100



Juliet 1500



Lima



Mila



Oscar



Papa



Quat



Quebec

11. Dodatki

Grebljica za upravljanje pokrovom



Bio-kurivo BIO-DECO
(po želji)



Vžigalnik za kamine
(po želji)



Lijak za nalivanje bio-kuriva
(po želji)



12. Dimenzije bio-kaminov

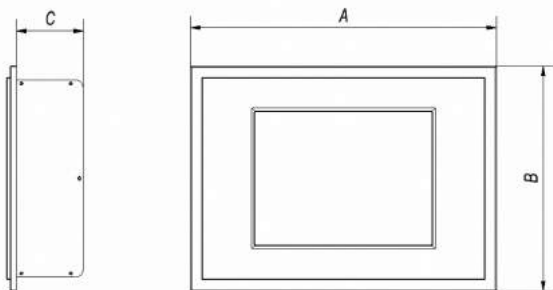

Slika 7. Način določanja velikosti bio-kaminov Alpha, Ball, Bravo, Bravo 2, Charlie, Charlie 2, Delta, Delta 2, Golf, Juliet, Juliet 1100, Juliet 1500, Mila, Oscar, Quat

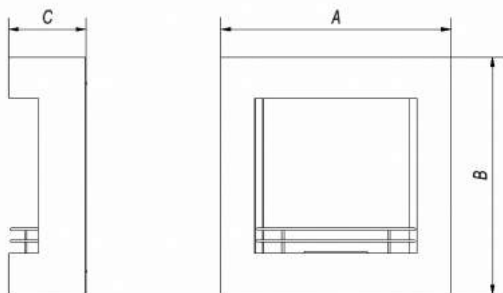

Slika 8. Način določanja velikosti bio-kaminov AF, Ball, Lima, Papa, Quebec

Preglednica 1. Dimenzije posameznih bio-kaminov

Ime	A [mm]	B [mm]	C [mm]	Teža [kg]
AF	779	810	260	21
Alpha	800	590	174	17

Ball	848,5	850	181,5	28,5
Bravo	900	652	174	23,5
Bravo2	902	650	174	23
Charlie	880	510	174	20
Charlie 2	60	780	174	14,5
Delta	600	400	127	7
Delta 2	900	400	127	10
Golf	648	374	130	5
Juliet	1800	650	142	38
Juliet 1100	1100	650	142	27
Juliet 1500	1500	650	142	21
Lima	1000	700	197	22,6
Mila	1409	764	222	23
Oscar	900	630	190,5	19
Papa	650	900	143	12
Quat	685	534	185	11
Quebec	1150	398	295	45

13. Dimenzije odprtin

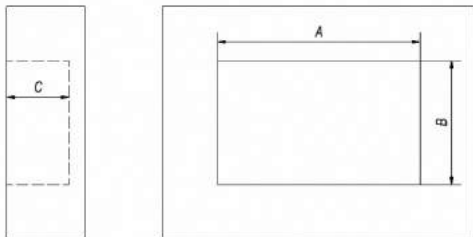

Slika 9. Način določanja velikosti odprtine za bio-kamine

Preglednica 2. Dimenzije stenske odprtine za bio-kamine Alpha, Bravo, Bravo 2, Charlie, Charlie 2, Juliet, Juliet 1100, Juliet 1500

Ime	A [mm]	B [mm]	C [mm]
Alpha	530	535	180
Bravo	620	834	180
Bravo 2	620	834	180
Charlie	460	740	180
Charlie 2	673	380	180
Juliet	500	1620	142,5
Juliet 1100	500	1320	142,5
Juliet 1500	500	920	142,5

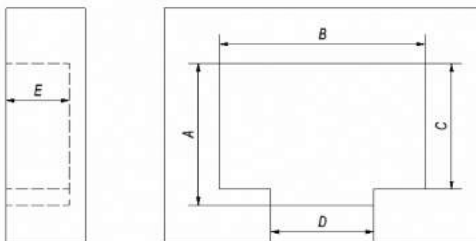

Slika 10. Način določanja velikosti odprtine za bio-kamine

Preglednica 3. Dimenzije odprtine za bio-kamine Delta, Delta 2, Golf, Mila, Quat

Ime	A [mm]	B [mm]	C [mm]	D [mm]	E [mm]
Delta	305	530	250	310	132
Delta 2	305	660	250	310	132
Golf	305	520	250	210	132
Mila	565	1000	535	420	230
Quat	430	390	395	305	190

14. Pomen piktogramov



- Preberite pred prvo uporabo



- Polnjenje posode z biogorivom je prepovedano ko naprava deluje.



- Ne polniti posode ko naprava ni popolnoma ohlajena.



Dėkojame Jums, kad pasitikite mumis ir įsigijote mūsų biožidinį. Šis įrenginys sukurtas galvojant apie Jūsų saugumą ir komfortą. Tikimės, kad būsite patenkinti savo pasirinkimu, nes projektuodami ir gamindami šį židinį įdėjome daug pastangų ir darbo. Prieš įrengdami ir pradėdami naudoti biožidinį, atidžiai perskaitykite visus šios instrukcijos skyrius. Kilus klausimų ar abejonių, prašome susisiekti su mūsų technikos skyriumi. Visą papildomą informaciją rasite mūsų tinklalapyje www.kratki.pl

1. Įžanga

Kratki.pl Marek Bal[®] – žinomas ir puikiai vertinamas šildymo įrangos gamintojas tiek Lenkijos, tiek Europos rinkoje. Mūsų produktai gaminami remiantis griežtais standartais. Gamyboje naudojame aukščiausios kokybės medžiagas, todėl galutinis vartotojas gauna sklandžiai ir patikimai veikiančius įrenginius. Šioje instrukcijoje pateikta visa informacija, reikalinga norint tinkamai įrengti, naudoti ir prižiūrėti biožidinius AF, Alpha, Ball, Bravo/Bravo 2, Charlie/Charlie 2/ Delta/ Delta2, Golf, Juliet, Juliet 1100, Juliet 1500, Lima, Mila, Oscar, Papa, Quat, Quebec.

2. Įrenginio aprašymas

Biotalpa – tai svarbiausia biožidinio, kuris leis Jums džiaugtis tikros ugnies vizija neturint tradicinio židinio, dalis. Biožidiniai neprijungiami prie kamino sistemos. Jie kūrėnami biokuru, kurio degimo produktą sudaro tik anglies dvideginis ir vandens garai. Liepsna gėsinama biotalpoje judamąja sklende (4), naudojant specialią rankeną (1) – abi šios dalys tiekiamos kartu su įrenginiu. Biotalpoje įrengta speciali kamera (3), kuri neleidžia kurui išsipilti atsitiktinai perpildžius kuro talpą (5). Be to, biotalpa turi maksimalaus kuro kiekio žymenį (2) ir absorbcinį įdėklą (6), kuris apsaug



1 pav. Biotalpa

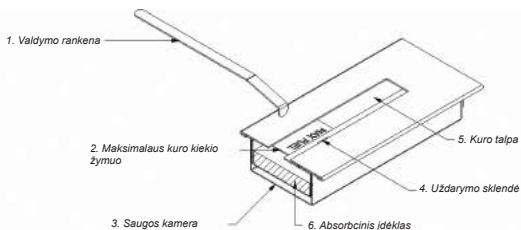

2 pav. Biotalpa – pjūvis

3. Rinkinio turinys

Įsitikinkite, kad rinkinio dalys nebuvo pažeistos gabenant įrenginį. Patikrą atlikite kurjerio akivaizdoje. Prieš pradėdami įrengti biožidinį, apžiūrėkite visas kartu su įrenginiu pristatytas dalis. Jei pastebėjote pažeidimų ar trūkumų, prašome susisiekti su mūsų klientų aptarnavimo skyriumi. Visą informaciją Jūs rasite mūsų tinklalapyje www.kratki.pl

Rinkinį sudaro šios dalys:

- √ Biotalpa
- √ Sklendės valdymo rankena
- √ Biožidinys

4. Sauga

DĖMESIO!!!

Pradėkite naudoti biožidinį tik baigę jį įrengti pagal šią instrukciją. Nepalikite kūrenamo įrenginio be priežiūros.

Siekdami užtikrinti saugų ir sklandų biožidinio naudojimą, prašome perskaityti toliau išvardytas pastabas:

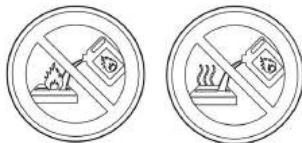

- √ Biožidinio pirkėjas privalo perskaityti naudojimo ir įrengimo instrukciją.

- √ Draudžiama pilti kurą į degantį biožidinį.
- √ Kūrenamas biožidinyje yra įkaitęs.
- √ Pilti kurą galima tik tada, kai įrenginys atvėšęs.
- √ Biožidinyje gali būti karštas dar keliasdešimt minučių po ugnies užgesinimo.
- √ Užkurti biožidinį gali tik suaugęs asmuo, kuris privalo laikytis visų saugos taisyklių.
- √ Vienintelis leidžiamas naudoti biotopuje kuras yra židinių kuras bioetanolio pagrindu (rekomenduojamas skystis biožidiniams BIO-DECO). Kūrendami biožidinį kitu kuru ir medžiagomis, galite sugadinti įrenginį, sukelti gaisrą ar sunkiai susižaloti.
- √ Laikykitės biokurą kambario temperatūroje.
- √ Nepalikite vaikų ir neįgalių asmenų arti kūrenamo įrenginio be priežiūros.
- √ Nelaikykitės šalia biožidinio degių medžiagų.
- √ Draudžiama keisti biožidinio konstrukciją.
- √ Įrenginys nepritaikytas veikti nepertraukiamai.
- √ Biožidinyje atlieka tik dekoratyvinę funkciją ir negali būti naudojamas patalpoms šildyti.
- √ Draudžiama dėti degias medžiagas ant biožidinio.
- √ Nepalikite degančio biožidinio be priežiūros.
- √ Jei Jūsų biožidinyje įrengtos konvekcinės grotelės arba ventiliacijos angos, negalima jų uždengti (uždaryti).
- √ Biožidinyje skirtas naudoti patalpose. Šio įrenginio nedraudžiama naudoti terasose ar balkonuose, tačiau tuomet jį reikia saugoti nuo nepalankių oro sąlygų (lietaus, vėjo, šalčio, drėgmės).
- √ Draudžiama dirbtinai kurstyti ugnį pučiant.
- √ Draudžiam pūsti į ugnį.
- √ Biožidinyje naudojamas absorbcinis įdėklas susidėvi, todėl keiskite jį kartą per dvejus metus.

5. Įrengimas

Biožidinyje įrengiamas ir naudojamas remiantis taikomomis priešgaisrinės saugos taisyklėmis. Įrenginiui veikiant, iš oro absorbuojamas deguonis, todėl židinį galima naudoti tik gerai vėdinamose patalpose. Biožidinyje įrengiamas ne mažesniu kaip 1 m atstumu nuo degių medžiagų ar gaminių. Modeliai AF, Alpha, Ball, Bravo/Bravo 2, Charlie/Charlie 2/ Delta/ Delta2, Golf, Juliet, Juliet 1100, Juliet 1500, Lima, Mila, Oscar, Papa, Quat, Quebec – tai atskiri įrenginiai, jų nereikia montuoti.

Biokuro talpa montuojama pastačius biožidinį. Prieš įrengdami biožidinį, įsitikinkite, kad patalpoje, kurioje jis veiks, užtikrintas reikiamas natūralus vėdinimas, ventiliacijos angos nėra uždengtos. Nerekomenduojama naudoti biožidinių didesnėse nei 40 m³ tūrio patalpose. Toje pačioje patalpoje gali veikti keli biožidiniai vienu metu, jei bendras jų kuro laidumas ne didesnis negu 0,5 l/h ir yra užtikrintas pakankamas vėdinimas. Biožidinių negalima įrengti tose vietose, kur yra skersvėjų. Oras patalpoje turi keistis ne rečiau kaip kartą per valandą.

5.1. Biožidinių „AF“, „Ball“, „Lima“, „Papa“ ir „Quebec“ įrengimas

Biožidiniai „AF“, „Ball“, „Lima“, „Papa“ ir „Quebec“ skirti statyti ant plokščio paviršiaus prie sienos arba kabinti ant sienos. Židiniai kabinami ant sienos taip:

- ✓ Biožidinio galinėje sienelėje yra kabinimo angos. Pažymėkite ant sienos visus tvirtinimo taškus.
- ✓ Pažymėtose vietose išgręžkite 6 mm skersmens angas.
- ✓ Į išgręžtas angas įkalkite kartu su biožidiniu tiekiamus plėtimo inkarus.
- ✓ Įsukite varžtus į plėtimo inkarus taip, kad tarpas tarp sienos ir varžto galvutės siektų apie 3 mm.
- ✓ Įkiškite varžtų galvutes pro didesnes biožidinio kabinimo angų skylutes, paskui nuleiskite biožidinį taip, kad varžtai atsidurtų siauresnėse angose ir jose užsitvirtintų.
- ✓ Patikrinkite, ar biožidiny s tvirtai kabo ant sienos. Jei reikia, pakoreguokite varžtų prisukimo laipsnį.

5.2. Biožidinių „Alpha“, „Bravo“, „Bravo 2“, „Charlie“, „Charlie 2“, „Delta“, „Delta 2“, „Golf“, „Juliet“, „Juliet 1100“, „Juliet 1500“, „Mila“ ir „Quat“ įrengimas

Biožidiniai „Alpha“, „Bravo“, „Bravo 2“, „Charlie“, „Charlie 2“, „Delta“, „Delta 2“, „Golf“, „Juliet“, „Juliet 1100“, „Juliet 1500“, „Mila“ ir „Quat“ skirti kabinti ant plokščios sienos (varžtai pridedami prie rinkinio) arba įrengti sienos arkoje. Biožidiny įstumiamas į atitinkamai paruoštą arką, išpjautą nedegioje sienoje arba pagamintą iš konstrukcinių plokščių (pvz., iš ugniai atsparių gipso kartono plokščių). Biožidiniui arkoje įtvirtinti naudojami varžtai, kurie pridedami prie rinkinio. Biožidiniams pritaikytų arkų ir biožidinių matmenys pateikti 1 ir 2 lentelėse. Jei perkate biožidinį „Alpha“, „Bravo“, „Bravo 2“, „Charlie“, „Charlie 2“, „Delta“, „Delta 2“, „Golf“ ar „Quat“, pasirinktinai galite įsigyti stiklo sistemą, kuri tiekama kartu su specialiu stiklo montavimo laikikliu.

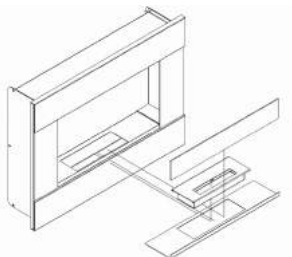

3 pav. Biožidinių „Alpha“, „Bravo“, „Bravo 2“, „Charlie“, „Charlie 2“, „Delta“, „Delta 2“, „Golf“ ir „Quat“ stiklo montavimo būdas

5.3. Biožidinio „Oscar“ įrengimas

Biožidiny „Oscar“ gali būti tiek kabinamas ant plokščios sienos, tiek įrengiamas sienos arkoje ar specialiai tam skirtoje plokščių (pvz., ugniai atsparių gipso kartono plokščių) konstrukcijoje. Biožidiny įrengiamas naudojant montavimo juostą, kuri pridedama prie rinkinio.

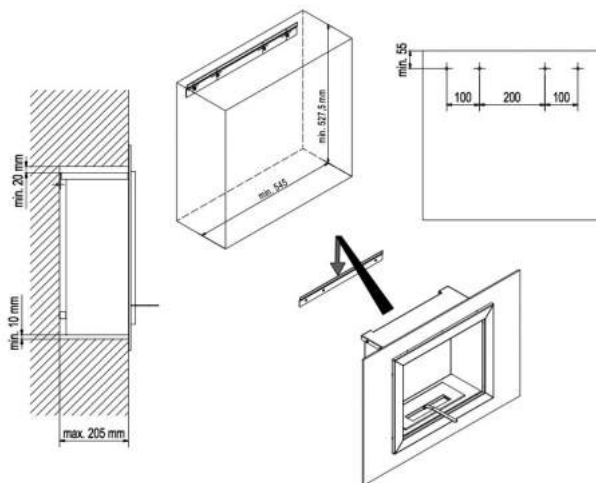

4 pav. Biožidinio „Oscar“ įrengimo būdas

Sienos arkoje arba plokščių konstrukcijoje turi būti numatytos angos, kurių išdėstymas parodytas 4 pav.

6. Naudojimo instrukcija

DĖMESIO !!!

Biožidiny nepritaikytas veikti nepertraukiamai. Draudžiama pilti biokurą įrenginiui veikiant. Kurą galima pilti tik į visiškai atvėsusią talpą. Į įkaitusią talpą įpiltas kuras labai stipriai garuoja, todėl bandant užkurti židinį iš naujo liepsna gali kilti labai staigiai (sprogimas).



6.1. Biožidinio užkūrimas

DĖMESIO !!!

Nekurkite įkaitusio įrenginio. Griežtai draudžiama naudoti kitokį nei nurodyta instrukcijoje kurą.

Prieš naudodami biožidinį pirmą kartą, atidžiai perskaitykite visus šios instrukcijos skyrius. Užkurdami įrenginį pirmą kartą, patikrinkite, ar biotalpa sandari, ypač pakilus aukštai temperatūrai. Kaskart, prieš užkurdami biožidinį, atlikite šiuos veiksmus:

Įsitikinkite, kad biotalpa užgesinta ir atvėsusi. Minimalus laikas nuo užgesinimo iki kuro įpylimo bei užkūrimo iš naujo – 1 valanda.

- √ Valdymo rankena pastumkite biotalpą dengiančią sklendę.
- √ Pripildykite biotalpą atitinkamo kuro (rekomenduojama naudoti biožidiniams skirtą skystį BIO-DECO) – neviršykite maksimalaus kuro kiekio žymos.
- √ Užkūrę biokurą, nedelsdami nušluostykite paviršių, kuris galėjo būti iššepas skysčiu, popieriniu rankšluosčiu.
- √ Biožidiniui užkurti naudokite:
 - ilgus židinio užkūrimo degtukus,
 - židinių degiklius,
 - sklendės valdymo rankenos galą panardinkite į talpoje esantį kurą, paskui užkurkite drėgną rankenos dalį žibintuvėliu arba bet koku kitu ugnies šaltiniu (išlaikykite saugų atstumą iki biožidinio). Perkelkite liepsną į biotalpą.
- √ Jei po biokuro užkūrimo liepsna dings, pabandykite užkurti dar kartą.

Liepsna pasieks reikiamą spalvą ir aukštį apytiksliai per 15 minučių nuo užkūrimo. Jos intensyvumą galite kontroliuoti valdymo rankena, reguliuodami sklendės atidarymo laipsnį. Liepsnos aukštį priderinkite taip, kad viršutinė židinio apdailos dalis nebūtų tiesiogiai veikiamą ugnies. Degant židiniui išlaikykite saugų atstumą – bent 0,5 m. Biokuro sąnaudos siekia 0,2 l/h < 0,5 l/h, kai biotalpos dangtis visiškai atidarytas. Kuro kiekis biokuro talpoje negali viršyti 50 % bendrojo biotalpos tūrio.



4 pav. Biotalpa atidaryta sklende

6.2. Biožidinio gesinimas

Degantis biožidinytis gesinamas nutraukiant oro tiekimą ugniai. Norėdami užgesinti liepsną įrenginyje, valdymo rankena uždarykite biotalpą dengiančią sklendę. Biokuro talpa ir kitos liepsnos arba karšto oro veikiamos biožidinio dalys gali likti labai įkaitusios dar keliasdešimt minučių po ugnies užgesinimo. Prieš užkurdami įrenginį iš naujo, palaukite, kol šis atvės iki kambario temperatūros.

DĖMESIO!!!

Draudžiama gesinti biožidinį vandeniu ar kitu skysčiu. Užsilepsnojus išplamt biokurui, užgesinkite liepsną miltelinu gesintuvu arba nedegia medžiaga.



5 pav. Biotalpa uždaryta sklende

7. Priežiūra

Visus priežiūros darbus atlikite tik esant užgesintam ir visiškai atvėsusiam įrenginiui. Reguliariai valykite biožidinį. Jo vidines dalis ir biotalpą valykite drėgna šluoste, suvilgyta neagresyvia, tokiems paviršiams skirta valymo priemone. Jei turite biožidinį su stiklu, stiklui valyti naudokite įprastą stiklinių paviršių valiklį. Absorbacinis biotalpos įdėklas susidėvi, todėl keiskite jį kartą per dvejus metus.

8. Garantija

Kūrenti biožidiniai nekeičiami ir negražinami. Gamintojas suteikia biotalpos įdėklui 2 metų garantiją nuo produkto pirkimo dienos. Biožidinio pirkėjas privalo perskaityti įrengimo ir naudojimo instrukciją. Teikiant reklamaciją kartu pridedamas reklamacijos aktas ir pirkimą įrodantis dokumentas. Nepateikus išvardytų dokumentų, reklamacija nenagrinėjama. Reklamacija nagrinėjama iki 14 darbo dienų nuo jos pateikimo raštu. Papildomą informaciją rasite mūsų tinklalapyje www.kratki.pl

9. Aplinkos apsauga

- ✓ Visas pakuotės, kurioje buvo pristatytas biožidinys, dalis atitinkamai utilizuokite.
- ✓ Nebenaudojamą biožidinį utilizuokite. Įrenginį nuvežkite tokios įrangos perdirbimo įmonei.

10. Biožidiniai



AF



Alpha



Ball



Bravo



Bravo 2



Charlie



Charlie 2



Delta



Delta 2



Golf



Juliet



Juliet 1100



Juliet 1500



Lima



Mila



Oscar



Papa



Quat



Quebec

11. Priedai

Sklandės valdymo rankena



Biokuras „BIO-DECO“
(pasirinktinai)



Degiklis
(pasirinktinai)



Biokuro piltuvėlis
(pasirinktinai)



12. Matmenys

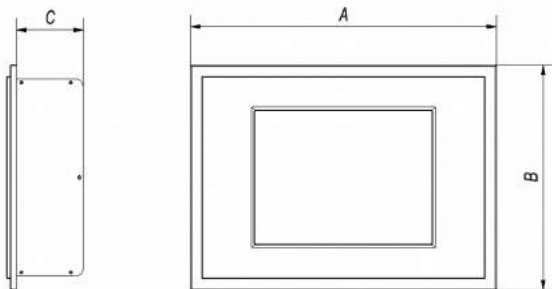

7 pav. Biožidinių „Alpha“, „Ball“, „Bravo“, „Bravo 2“, „Charlie“, „Charlie 2“, „Delta“, „Delta 2“, „Golf“, „Juliet“, „Juliet 1100“, „Juliet 1500“, „Mila“, „Oscar“ ir „Quat“ matavimo būdas

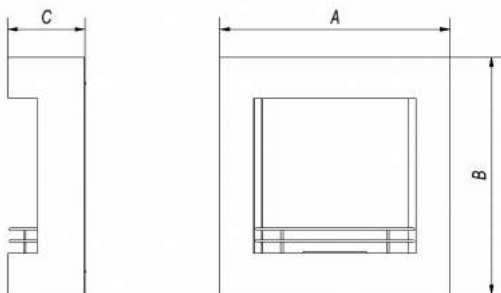

8 pav. Biožidinių „AF“, „Ball“, „Lima“, „Papa“, „Quebec“ matavimo būdas

1 lentelė. Atskirų biožidinių matmenys

Pavadinimas	A[mm]	B [mm]	C [mm]	Svoris [kg]
AF	779	810	260	21
Alpha	800	590	174	17

Ball	848,5	850	181,5	28,5
Bravo	900	652	174	23,5
Bravo2	902	650	174	23
Charlie	880	510	174	20
Charlie 2	60	780	174	14,5
Delta	600	400	127	7
Delta 2	900	400	127	10
Golf	648	374	130	5
Juliet	1800	650	142	38
Juliet 1100	1100	650	142	27
Juliet 1500	1500	650	142	21
Lima	1000	700	197	22,6
Mila	1409	764	222	23
Oscar	900	630	190,5	19
Papa	650	900	143	12
Quat	685	534	185	11
Quebec	1150	398	295	45

13. Arkų matmenys

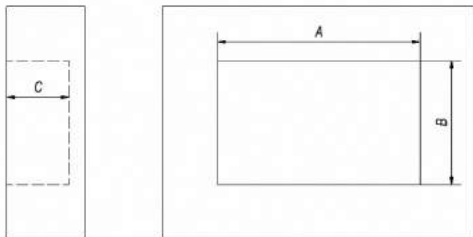

9 pav. Biožidiniams skirtų arkų matavimo būdas

2 lentelė. Biožidiniams „Alpha“, „Bravo“, „Bravo 2“, „Charlie“, „Charlie 2“, „Juliet“, „Juliet 1100“ ir „Juliet 1500“ skirtų sienos arkų matmenys

Pavadinimas	A [mm]	B [mm]	C [mm]
Alpha	530	535	180
Bravo	620	834	180
Bravo 2	620	834	180
Charlie	460	740	180
Charlie 2	673	380	180
Juliet	500	1620	142,5
Juliet 1100	500	1320	142,5
Juliet 1500	500	920	142,5

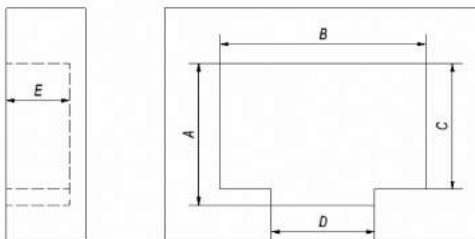

10 pav. Biožidiniams skirtų arkų matavimo būdas

3 lentelė. Biožidiniams „Delta“, „Delta 2“, „Golf“, „Mila“ ir „Quat“ skirtų arkų matmenys

Pavadinimas	A [mm]	B [mm]	C [mm]	D [mm]	E [mm]
Delta	305	530	250	310	132
Delta 2	305	660	250	310	132
Golf	305	520	250	210	132
Mila	565	1000	535	420	230
Quat	430	390	395	305	190

13. Piktogramų reikšmė



- Prieš naudodami įrenginį pirmą kartą, perskaitykite instrukciją



- Draudžiama pilti biokurą, židiniui degant



- Nepilkite biokuro, kai židinyje įkaitęs



Godātie klienti, pateicamies par jūsu uzticību un mūsu biokamīna iegādi! Šī iekārta ir radīta jūsu komfortam un drošībai. Tā kā esam ieguldījuši lielu darbu iekārtas projektēšanā un ražošanā, esam pārliecināti, ka jūs būsit apmierināti ar savu izvēli. Pirms iekārtas uzstādīšanas un lietošanas rūpīgi izlasiet visas lietošanas rokasgrāmatas nodaļas. Ja jums ir kādi jautājumi vai bažas, sazinieties ar mūsu tehnisko nodaļu. Plašāka informācija ir pieejama tīmekļa vietnē www.kratki.pl.

1. Ievads

Uzņēmums "Kratki.pl Marek Bal" ir Polijas un Eiropas tirgū plaši pazīstams, atzinīgi novērtēts un atzīts apkures iekārtu ražotājs. Mūsu izstrādājumi ir izgatavoti, ievērojot stingrus normatīvus un standartus. Ražošanā ir izmantoti tikai augstākās kvalitātes materiāli, kas nodrošina iekārtu efektīvu un drošu darbību. Šajā rokasgrāmatā ir visa informācija, kas nepieciešama biokamīnu pareizai montāžai, ekspluatācijai un tehniskajai apkopei. Aprīlis, augusts, decembris, "Egzul", februāris, "Focus", janvāris, jūlijs, jūnijs, "Legionis", marts, maijs, novembris, oktobris, "Quaerere", septembris.

2. Iekārtas apraksts

Biokamīna galvenais elements ir biokonteiners, tādēļ šī iekārta dod iespēju priecāties par īstu uguni bez tradicionālā kamīna.

Biokamīnu nav nepieciešams pieslēgt dūmenim. Iekārtu kurina ar biodegvielu, un sadegšanas galaprodukts ir oglekļa dioksīds un ūdens tvaiki.

Liesmas nodzēšana biokonteinerā tiek veikta ar bīdni (4), ko aizver ar īpašu rokturi (1), kas tiek piegādāts kopā ar iekārtu. Biokonteinerā ir īpaša kamera (3), kas neļauj izplūst degvielai tvertnes (5) nejaušas pārplūšanas gadījumā.

Biokonteineram ir arī degvielas līmeņa rādītājs (2) un absorbējošs ieliktnis (6), kas aizsargā pret biodegvielas izlīšanu iekārtas noliekšanas rezultātā.

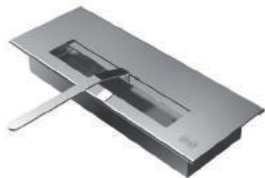

1. attēls. Biokonteiners

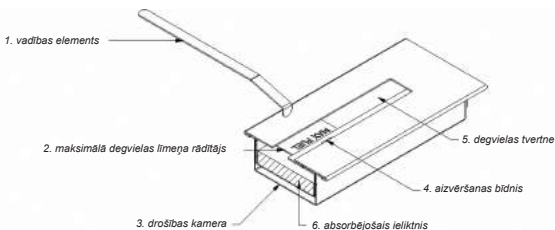

2. attēls. Biokonteiners – šķērsriezums

3. Iepakojuma saturs

Pārliecinieties, vai transportēšanas laikā nav sabojātas iepakojuma sastāvdaļas. Pārbaude jāveic kurjera klātbūtnē. Pirms iekārtas uzstādīšanas iepazīstieties ar visām kopā ar to piegādātajām sastāvdaļām. Ja ir konstatēti kādi bojājumi vai defekti, sazinieties ar mūsu klientu apkalpošanas dienestu.

Visa informācija ir pieejama tīmekļa vietnē www.kratki.pl

Komplektā ir:

- √ biokonteiners
- √ vadības elements
- √ biokamīns
- √ mūrdzītnes

4. Drošība

UZMANĪBU !!!

Biokamīnu drīkst lietot tikai pēc tam, kad tas atbilstoši norādījumiem ir pilnībā uzstādīts. Degošu iekārtu nedrīkst atstāt bez uzraudzības.

Lai nodrošinātu biokamīna drošību un darbību bez traucējumiem, izlasiet šos brīdinājumus:

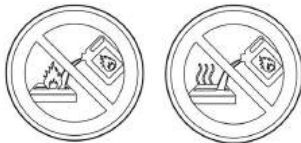

- √ biokamīna pircējam ir jāizlasa lietošanas rokasgrāmata un montāžas instrukcijas

- √ ir aizliegts uzpildīt degošu biokamīnu;
- √ degošs biokamīns ir karsts;
- √ degvielu var drīkst papildināt tikai tad, kad iekārta ir atdzisusi;
- √ biokonteiners var būt karsts vēl vairākas minūtes pēc liesmas nodzēšanas;
- √ liesmu drīkst aizdedzināt tikai pieaugušais atbilstoši aizdedzināšanas noteikumiem; vienīgā degviela, ko drīkst izmantot biokonteinerā, ir degviela uz biospirta bāzes (ieteicams izmantot "BIO DECO" šķidrumu). Citu materiālu vai vielu dedzināšanas var sabojāt biokamīnu, izraisīt ugunsgrēku, apdegumus vai smagas traumas;
- √ biodegviela jāuzglabā istabas temperatūrā;
- √ strādājošas iekārtas tuvumā nedrīkst atstāt bez uzraudzības bērņus un citus cilvēkus, kuri neapzinās briesmas;
- √ biokamīna tuvumā nedrīkst novietot viegli uzliesmojošus materiālus;
- √ aizliegts veikt jebkādas biokamīna konstrukcijas pārveidojumus;
- √ iekārta nav paredzēta nepārtrauktai darbībai;
- √ biokamīns ir tikai dekoratīva iekārta, to nevar izmantot kā sildītāju;
- √ biokamīnā aizliegts ievietot viegli uzliesmojošus materiālus;
- √ degošu biokamīnu nedrīkst atstāt bez uzraudzības; ja biokamīns ir aprīkots ar konvekcijas režģi vai ventilācijas atverēm, tās nedrīkst būt aizsprostotas/aizvērtas; biokamīns ir paredzēts lietošanai laiku pa laikam iekštelpās, uz terasēm un balkoniem – tādā gadījumā tas ir jāaizsargā no nelabvēlīgiem laika apstākļiem (lietus, vēja, sala, mitrums);
- √ ir aizliegta liesmas mākslīga uzturēšana, radot brāzmas;
- √ ir aizliegta uguns uzpūšana;
- √ absorbējošais ieliktnis, ko izmanto biokonteinerā, ar laiku nolietojas un ik pēc diviem gadiem ir jānomaina.

5. Uzstādīšana

Iekārta ir jāuzstāda un jāekspluatē atbilstoši piemērojamajiem ugunsdrošības noteikumiem. Biokamīns darbības laikā absorbē gaisā esošo skābekli, tādēļ tas jāuzstāda tikai vietās ar atbilstošu ventilāciju. Biokamīns ir jāuzstāda vismaz 1 m attālumā no uzliesmojošiem materiāliem un izstrādājumiem. Kad biokamīns ir novietots pareizajā vietā, tajā jāuzstāda arī biokonteiners. Pirms biokamīna uzstādīšanas pārlicinieties, vai telpā, kur tas atrodas, ir efektīvas dabīgās ventilācijas sistēmas, un nav noslēgtas ventilācijas atveres. Biokamīnus nav ieteicams novietot telpās ar tilpumu, kas mazāks par 40 m³, bet to kopējais degvielas patēriņš nedrīkst būt lielāks par 0,5 l/h, un ir jānodrošina papildu ventilācija. Iekārtu nedrīkst novietot vietā, kur ir caurvējš. Telpā vismaz reizi stundā jānodrošina svaiga gaisa apmaiņa.

5.1. Biokamīnu "AF", "Ball", "Lima", "Papa", "Quebec" uzstādīšana

Biokamīni "AF", "Ball", "Lima", "Papa", "Quebec" ir paredzēti uzstādīšanai uz līdzenas virsmas pie sienas vai piekārnai pie sienas. Montāža pie sienas jāveic atbilstoši šādiem norādījumiem:

- √ uz biokamīna aizmugures plāksnes ir caurumi iekārtas montāžai pie sienas;
- √ atzīmējiet uz sienas visus stiprināšanas punktus;
- √ atzīmētajos punktos izurbiet caurumus ar diametru 6 mm;
- √ biokamīna komplektā iekļautās mūrdzītnes ielieciet sagatavotajos caurumos;
- √ ieskrūvējiet skrūvi mūrdzītnēs tā, lai starp sienu un skrūves galvu būtu apmēram 3 mm attālums;
- √ uzkariet biokamīnu uz skrūvēm, iebīdot skrūvju galvas caur atslēgveida caurumu lielajiem caurumiem, pēc tam lēnām nolaidiet biokamīnu, lai skrūves iebīdītos gareniskajos caurumos un balstītos uz to galiem; pārbaudiet, vai biokamīns stingri karājas pie sienas.

5.2. Biokamīnu "Alpha", "Bravo", "Bravo 2", "Charlie", "Charlie 2", "Delta", "Delta 2", "Golf", "Juliet", "Juliet 1100", "Juliet 1500", "Mila", "Quat" uzstādīšana

Biokamīni "Alpha", "Bravo", "Bravo 2", "Charlie", "Charlie 2", "Delta", "Delta 2", "Golf", "Juliet", "Juliet 1100", "Juliet 1500", "Mila", "Quat" ir paredzēti uzstādīšanai pie līdzenas sienas (montāžas skrūves pievienotas) vai sienas nišā. Biokamīnu uzstāda iepriekš sagatavotā sienas nišā, kas izveidota nedegošā sienā vai izgatavota no celtniecības diskām (piemēram, ugunsdrošu ģipša plākšņu diskām). Lai biokamīnu piestiprinātu pie nišas sienā, ir jāizmanto montāžas skrūves, kas piegādātas kopā ar iekārtu. Konkrētajam biokamīnam nepieciešamo nišu izmēri ir norādīti 1. un 2. tabulā. Biokamīniem "Alpha", "Bravo", "Bravo 2", "Charlie", "Charlie 2", "Delta", "Delta 2", "Golf", "Quat" ir pieejama arī stikla sistēma, kas klientam tiek piegādāta kopā ar īpašu statīvu stikla montāžai.

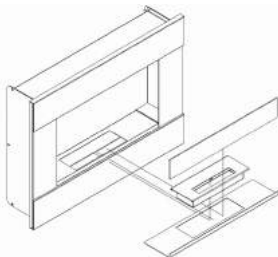

3. attēls. Stikla montāža biokamīnos „Alpha”, „Bravo”, „Bravo 2”, „Charlie”, „Charlie 2”, „Delta”, „Delta 2”, „Golf”, „Quat”

5.3. Biokamīna "Oscar" uzstādīšana

Biokamīnu "Oscar" var piekārt pie plakanas sienas vai ievietot sienas nišā, to var iebūvēt arī korpusā, kas izgatavots no īpašiem celtniecības diskjiem (piemēram, ugunsdrošu ģipša plāksņu diskjiem). Uzstādīšana ir jāveic, izmantojot kopā ar iekārtu piegādāto montāžas līsti

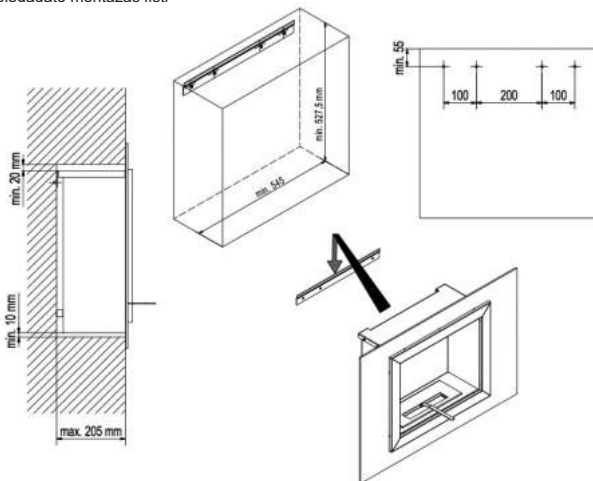

4. attēls. Biokamīna „Oscar” uzstādīšana

Sagatavotajai sienas nišai vai no ģipša plāksnēm izgatavotajam korpusam jāatbilst apjoma paplašināšanās un montāžas caurumu šablonam, kas redzams 4. attēlā.

6. Lietošanas rokasgrāmata

UZMANĪBU !!!

Biokamīns nav paredzēts nepārtrauktai darbībai. Ir aizliegts uzpildīt biodegvielu, kamēr iekārta darbojas. Biokonteineri var uzpildīt ar biodegvielu tikai pēc tam, kad iekārta ir atdzisusi. Biodegviela, kas ielietā karstā biokoneinerā, ļoti ātri iztvaiko, – tas var izraisīt ļoti ātru liesmas aizdegšanos (sprādzienu), kad mēģināsiet atkārtoti aizdegt uguni.



6.1. Biokamīna kurināšana

UZMANĪBU !!!

Neaizdedziniet iekārtu, ja tā ir karsta. Ir stingri aizliegts izmantot cita veida degvielu, nekā tā, kas norādīta rokasgrāmatā.

Pirms iekārtas pirmās lietošanas reizes rūpīgi jāizlasa visas lietošanas rokasgrāmatas nodaļas. Pirmās aizdegšanas reizē ir ļoti svarīgi pārbaudīt, vai biokonteiners ir cieši noslēgts, jo īpaši darbības laikā augstā temperatūrā. Lai aizdegto uguni:

pārbaudiet, vai biokamīns ir izdzēsts un atdzisis;

- ✓ Minimālais laiks, kas nepieciešams starp atdzišanu un biodegvielas atkārtotu uzpildīšanu, ir 1 stunda;
- ✓ bīdīet biokonteineru noslēdzošo bīdni projām, izmantojot virzošo daļu;
- ✓ uzpildiet biokonteinera tvertni ar atbilstoša veida biodegvielu (ieteicams izmantot „BIO-DECO” biodegvielu), nepārsniedzot biodegvielas maksimālo līmeni. Ja biodegviela ir izšķīstījusies, uzreiz notīriet mitro virsmu ar papīra dvieli.
- ✓ Aizdedziet biokamīnu, izmantojot:
 - garos kamīna sērķociņus,
 - kamīna šķiltavas.
 - aizverot bīdni. Iemērciet uzgaļa elementu degvielā, kas ir konteinerā, un pēc tam aizdedziniet tā mitro daļu, izmantojot šķiltavas vai jebkuru citu uguns avotu (saglabājiet drošu attālumu no biokamīna). Ievietojiet liesmu biokonteinerā.
- ✓ Ja pēc aizdegšanās biodegvielas liesma nodziest, atkārtojiet darbības, lai iekurtu biokamīnu.

Degviela sasniedz pareizo krāsu un augstumu 15 minūšu laikā pēc aizdegšanas. Tās intensitāti var kontrolēt ar vadības elementu, regulējot bīdāmās daļas atvēruma līmeni. Liesmas augstums jāneregulē tā, lai kamīna korpusa augšējā daļa nebūtu pakļauta tiešai liesmas iedarbībai. Kamēr biokamīns deg, ieteicams saglabāt drošu attālumu no tā – vismaz 0,5 m. Biodegvielas patēriņš ir 0,2 l/h < 0,5 l/h pie biokamīna vāka maksimālā atvēruma. Vienā reizē var iepildīt 50% no biokonteinera kopējā tilpuma.



6. attēls. Biokonteiners ar atvērtu bīdni

6.2. Biokamīna izdzēšana

Degošu biokamīnu izdzēš, izbeidzot gaisa padevi ugunij. Lai iekārtā izdzēstu uguni, ar vadības elementu pilnībā aizveriet biokonteinera degvielas tvertni.

Biodegvielas tvertne un citas biokamīna sastāvdaļas, kas pakļautas liesmām vai karstam gaisam, joprojām var būt ļoti karstas vēl vairākas minūtes pēc uguns nodzišanas. Pirms atkārtotas aizdegšanas pagaidiet, kamēr biokamīns sasniedz istabas temperatūru.

UZMANĪBU !!!

Ir aizliegts nodzēst biokamīnu ar ūdeni vai citu šķīdrumu.

Izšļakstījušās biodegvielas uzliesmošanas gadījumā lietojiet ugunsdzēsības pulveri vai izbeidziet gaisa padevi ugunij, izmantojot nedegošu materiālu.



7. attēls. Biokonteiners ar aizvērtu bīdni.

7. Tehniskā apkope

Visus tehniskās apkopes darbus var veikt tikai tad, kad biokamīns ir nodzēsts un atdzisis. Biokamīns ir regulāri jātīra. Korpusa elementi un biokonteiners ir jātīra ar mitru drāniņu un materiālam piemērotiem nekodīgiem tīrīšanas līdzekļiem. Ja biokamīns ir aprīkots ar stiklu, tas jātīra ar veikalā nopērkamiem līdzekļiem stikla virsmu tīrīšanai. Biokonteinerā izmantotais absorbējošais ieliktnis ar laiku nolietojas, un ik pēc diviem gadiem ir jānomaina.

8. Garantija

Biokamīni, kas jau ir kurināti, tiek izslēgti no tiesībām uz apmaiņu vai izdevumu atlīdzināšanu. Ražotājs attiecībā uz bioelektrā pareizu darbību piešķir divu gadu garantiju pēc izstrādājuma iegādes. Biokamīna pircējam ir jāizlasa lietošanas rokasgrāmata un montāžas instrukcijas. Pretenziju gadījumā lūdzam nosūtīt pretenzijas protokolu un pirkuma pierādījumu. Šo dokumentu iesniegšana ir nepieciešama, lai izskatītu visas pretenzijas. Pretenzijas tiks izskatītas 14 dienu laikā no to iesniegšanas datuma. Plašāka informācija ir pieejama tīmekļa vietnē www.kratki.pl.

9. Vides aizsardzība

- √ Visas biokamīna iepakojuma daļas ir jālikvidē atbilstoši to veidam.
- √ Kad biokamīna ekspluatācija ir beigusies, tas ir jāpārstrādā. Lietotāja pienākums ir nolietoto biokamīnu nogādāt šāda veida iekārtu pārstrādes centrā.

10. Biokamīni



AF



Alpha



Ball



Bravo



Bravo 2



Charlie



Charlie 2



Delta



Delta 2



Golf



Juliet



Juliet 1100



Juliet 1500



Lima



Mila



Oscar



Papa



Quat



Quebec

11. Piederumi

bīdņa vadības elements



BIO-DECO biodegviela
(pēc izvēles)



šķītavas
(pēc izvēles)



piltuve biodegvielas ieliešanai
(pēc izvēles)



12. Biokamīnu izmēri

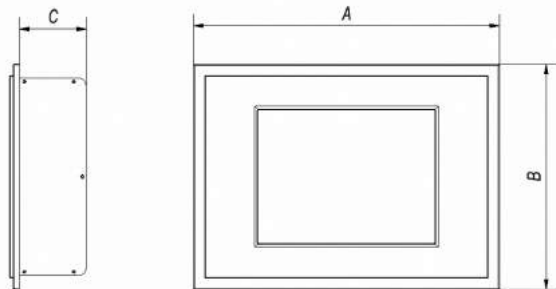

7. attēls. Biokamīnu izmēru shēma: „Alpha”, „Ball”, „Bravo”, „Bravo 2”, „Charlie”, „Charlie 2”, „Delta”, „Delta 2”, „Golf”, „Juliet”, „Juliet 1100”, „Juliet 1500”, „Mila”, „Oscar”, „Quat”.

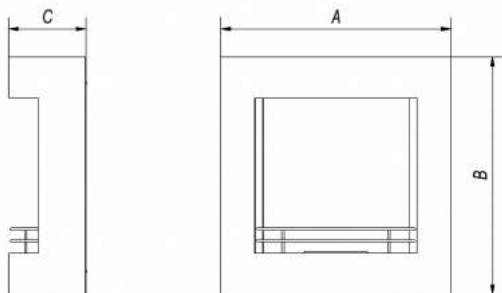

8. attēls. Biokamīnu izmēru shēma: „AF”, „Ball”, „Lima”, „Papa”, „Quebec”

1. tabula. Konkrēto biokamīnu izmēri

Nosaukums	A[mm]	B [mm]	C [mm]	Svars [kg]
AF	779	810	260	21
Alpha	800	590	174	17

Ball	848,5	850	181,5	28,5
Bravo	900	652	174	23,5
Bravo2	902	650	174	23
Charlie	880	510	174	20
Charlie 2	60	780	174	14,5
Delta	600	400	127	7
Delta 2	900	400	127	10
Golf	648	374	130	5
Juliet	1800	650	142	38
Juliet 1100	1100	650	142	27
Juliet 1500	1500	650	142	21
Lima	1000	700	197	22,6
Mila	1409	764	222	23
Oscar	900	630	190,5	19
Papa	650	900	143	12
Quat	685	534	185	11
Quebec	1150	398	295	45

13. Sienas nišas izmēri

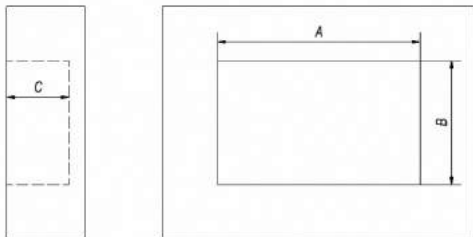

9. attēls. Sienas nišu izmēri konkrētiem biokamīniem

2. tabula. Sienas nišu izmēri biokamīniem „Alpha”, „Bravo”, „Bravo 2”, „Charlie”, „Charlie 2”, „Juliet”, „Juliet 1100”, „Juliet 1500”

Nosaukums	A [mm]	B [mm]	C [mm]
Alpha	530	535	180
Bravo	620	834	180
Bravo 2	620	834	180
Charlie	460	740	180
Charlie 2	673	380	180
Juliet	500	1620	142,5
Juliet 1100	500	1320	142,5
Juliet 1500	500	920	142,5

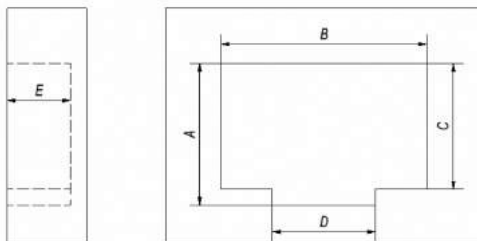

10. attēls. Sienas nišu izmēri konkrētiem biokamīniem

3. tabula. Sienas nišu izmēri biokamīniem „Delta”, „Delta 2”, „Golf”, „Mila”, „Quat”

Nosaukums	A [mm]	B [mm]	C [mm]	D [mm]	E [mm]
Delta	305	530	250	310	132
Delta 2	305	660	250	310	132
Golf	305	520	250	210	132
Mila	565	1000	535	420	230
Quat	430	390	395	305	190

14. Piktogrammu nozīme



- Izlasīt pirms pirmās lietošanas reizes



- Aizliegta biodegvielas papildināšana iekārtas lietošanas laikā



- Neuzpildīt biodegvielu, ja iekārta nav atdzisusi



Les damos las gracias por la confianza que nos han dado comprando nuestra biochimenea. El presente dispositivo ha sido diseñado con el objetivo de garantizarles la seguridad y comodidad. Teniendo en cuenta nuestro compromiso en el proceso de diseño y fabricación de la chimenea estamos convencidos de que van a estar contentos por la elección que han hecho. Antes de proceder a la instalación y uso, hay que leer detalladamente todos los capítulos del manual. En caso de cualquier pregunta o duda les rogamos contacten con nuestro departamento técnico. Toda la información adicional está disponible en la página www.kratki.pl.

1. Introducción

Kratki.pl Marek Bal es un fabricante reconocido y valorado de dispositivos de calefacción tanto en el mercado polaco como en el europeo. Nuestra producción está basada en una normativa estricta. Gracias a la utilización de materiales de mejor calidad podemos ofrecerle al usuario dispositivos de buen rendimiento y gran seguridad. En el presente manual van a encontrar toda la información necesaria para la instalación correcta, uso y mantenimiento de biochimeneas April, August, December, Egzul, February, Focus, January, June,

2. Descripción del dispositivo

El biorecipiente es el elemento clave para la creación de una biochimenea, es decir, de un dispositivo gracias al que pueden ustedes disfrutar de la visión del fuego vivo sin necesidad de poseer una chimenea tradicional. Biochimeneas no necesitan conexión a la instalación de chimenea tradicional. Ese tipo de dispositivos es alimentado con biocombustibles donde en el proceso de combustión solo se recibe el dióxido de carbono y el vapor. El fuego en la biochimenea se puede apagar moviendo un pestillo (4) que se cierra usando un mango especial (1), suministrado con el dispositivo. El biorecipiente tiene una cámara especial (3), que impide que el combustible se vierta en caso de echar demasiado accidental del recipiente (5). Además el recipiente tiene un índice del nivel máximo de combustible (2) y un insert absorbente (6) que impide que el combustible se vierta en caso de inclinación del recipiente.



Dibujo 1. Biorecipiente

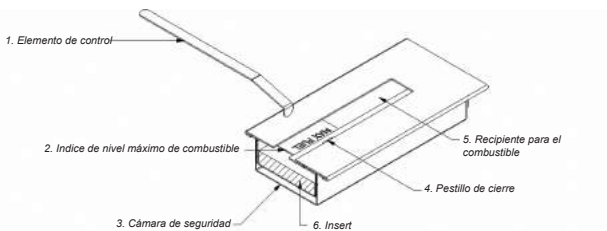

Dibujo 2. Biorecipiente – sección transversal

3. Composición del set

Deben asegurarse de que los elementos del set no han sido dañados durante el transporte. Hay que revisar el paquete en presencia del mensajero. Antes de proceder a la instalación de biochimenea deben familiarizarse con todos los elementos proporcionados con el dispositivo. En caso de detectar cualquier daño o falta, por favor, contacten con nuestra oficina de atención al cliente. Toda la información necesaria está disponible en la página www.kratki.pl

El set está compuesto de:

- √ Biorecipiente
- √ Elemento de control con pestillo
- √ Biochimenea
- √ Tacos.

4. Seguridad

ATENCIÓN!

La biochimenea se debe encender de acuerdo con el presente manual tras finalizar la instalación. Una biochimenea encendida no puede quedarse sin control.

Para garantizar la seguridad y una explotación libre de problemas, por favor, lean los siguientes comentarios:

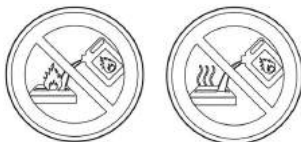

- √ El comprador de biochimenea debe conocer el manual de uso e instalación

- √ Está prohibido rellenar combustible en una chimenea encendida.
- √ Una biochimenea encendida está caliente.
- √ El biocombustible se rellena únicamente en un dispositivo enfriado.
- √ Biorecipiente puede permanecer caliente aproximadamente durante una hora tras haber apagado el fuego.
- √ El encendido debe ser realizado por un adulto, respetando siempre todas las normas de seguridad.
- √ El único combustible permitido para el uso en biorecipientes es el combustible para chimeneas a base de bioalcohol (se recomienda el líquido para biochimeneas BIO-DECO). La combustión de otros materiales y sustancias puede causar daños en el dispositivo, incendio o quemaduras graves del cuerpo.
- √ El biocombustible debe ser guardado a temperatura ambiente.
- √ No se puede dejar niños u otras personas inconscientes sin control en presencia de una biochimenea encendida.
- √ No colocar materiales inflamables al lado de biochimenea.
- √ Está prohibido hacer modificaciones en la construcción de la biochimenea.
- √ El dispositivo no puede trabajar de manera constante.
- √ Biochimenea cumple una función decorativa y no puede ser empleada como fuente de calor.
- √ Está prohibido colocar materiales inflamables encima de la chimenea.
- √ Biochimenea encendida no se puede quedar sin control.
- √ Si la biochimenea está equipada con rejilla de convección o agujeros de ventilación, estos no pueden estar tapados/cerrados.
- √ Biochimenea está diseñada para ser usada dentro de edificios, periódicamente en terrazas, balcones – necesita protección contra malas condiciones atmosféricas (lluvia, viento, bajas temperaturas, humedad).
- √ Está prohibido atizar el fuego soplando.
- √ Está prohibido soplar al fuego.
- √ El insert absorbente empleado en la biochimenea se gasta y necesita ser repuesto por otro nuevo cada dos años.

5. Instalación

El dispositivo debe instalarse y ser utilizado de acuerdo con la normativa de protección contra incendios. Durante explotación la biochimenea absorbe el oxígeno del aire por eso el dispositivo solo puede instalarse en cuartos con ventilación adecuada. La biochimenea debe estar ubicada a la distancia mínima de un metro de materiales o productos inflamables. Tras ubicar la biochimenea en el lugar adecuado, hay que colocar el recipiente para el biocombustible. Antes de la instalación de la biochimenea hay que asegurarse de que el cuarto en el que la vamos a instalar tiene un sistema de ventilación eficaz y las rejillas de ventilación no están tapadas. No se recomienda instalar biochimeneas en cuartos menores de unos 40 m³. Se permite la explotación de varias biochimeneas en un solo cuarto, si su capacidad de combustible en total no supera 0,5l/h y se garantiza una ventilación adicional. La biochimenea no debe instalarse en lugares con fuertes corrientes de aire. En el cuarto se debe cambiar el aire cada una hora.

5.1. Instalación de biochimeneas AF, Ball, Lima, Papa, Quebec

Las biochimeneas AF, Ball, Lima, Papa y Quebec son unos dispositivos diseñados para ser colocados en una superficie plana o para colgar de una pared. La instalación en una pared se realiza de la siguiente manera:

- √ En la pared trasera de una biochimenea se encuentran agujeros claves para el montaje en la pared. Marca en la pared todos los puntos de instalación.
- √ En lugares marcados hay que hacer agujeros de 6 mm.
- √ Colocar los tacos (incluidos en el set) en los agujeros.
- √ Colocar los tacos de manera que la distancia entre la pared y la cabeza del taco sea de unos 3mm.
- √ Colgar la biochimenea de los tornillos pasando las cabezas de tornillos por los agujeros y bajar lentamente la biochimenea de manera que los tornillos entren en agujeros oblongos y se apoyen en sus extremos.
- √ Revisa si la biochimenea está colgada de manera estable. Si es necesario corrige atornillando o destornillando un poco los tornillos.

5.2. Instalación de biochimeneas Alpha, Bravo, Bravo 2, Charlie, Charlie 2, Delta, Delta 2, Golf, Juliet, Juliet 1100, Juliet 1500, Mila, Quat

Biochimeneas Alpha, Bravo, Bravo 2, Charlie, Charlie 2, Delta, Delta 2, Golf, Juliet, Juliet 1100, Juliet 1500, Mila, Quat son dispositivos diseñados para el montaje en una pared plana (tornillos se encuentran en el set), o para ser colocados en un nicho. La instalación consiste en colocar la biochimenea en un nicho preparado en una pared incombustible o hecha de paneles constructivos (por ejemplo paneles G-K de protección contra incendios). Para fijar la biochimenea en el nicho hay que emplear tornillos que se encuentran dentro del set. Las dimensiones del nicho para cada biochimenea se encuentran en la tabla 1 y 2. En caso de biochimeneas Alpha, Bravo, Bravo 2, Charlie, Charlie2, Delta, Delta 2, Golf, Quat, opcionalmente tenemos un sistema de acristalamiento que es suministrado con una capa base especial que permite la instalación del cristal.

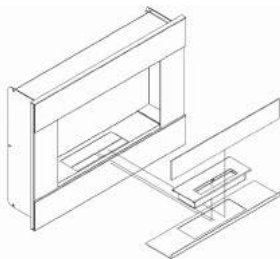

Dibujo 3. Instalación del cristal en biochimeneas Alpha, Bravo, Bravo 2, Charlie, Charlie2, Delta, Delta 2, Golf, Quat

5.3. Instalación de biochimeneas Oscar

Biochimeneas Oscar puede instalarse tanto en una pared plana como en un nicho en la pared o una caja hecha de paneles constructivos especiales (por ejemplo paneles G-K de protección contra incendios). La instalación se hace utilizando la chapa maonética suministrada junto con el dispositivo.

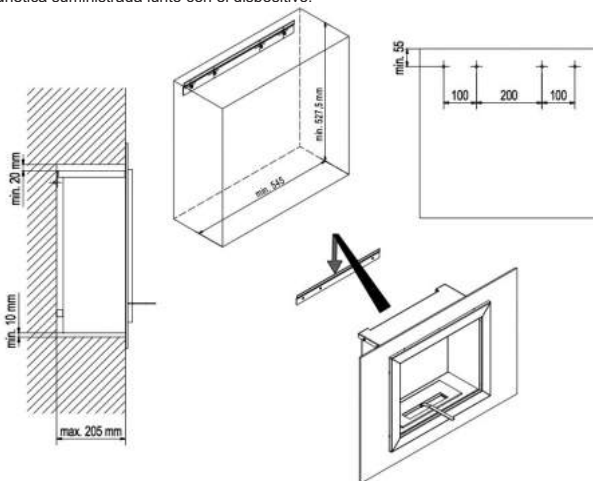

Dibujo 4. Modo de instalación de biochimenea Oscar

El nicho en la pared o el empotrado de paneles constructivos debe tener en cuenta la dilatación y el espaciado de agujeros de montaje presentados en el dibujo 4.

6. Manual de uso

ATENCIÓN !

La biochimenea no está diseñada para el funcionamiento continuo. Está prohibido rellenar el biocombustible durante el funcionamiento de biochimenea. Se puede rellenar el biocombustible únicamente tras el enfriado total de la chimenea. El combustible echado en un recipiente caliente evapora fuertemente lo que puede causar una explosión a la hora de encender la biochimenea.

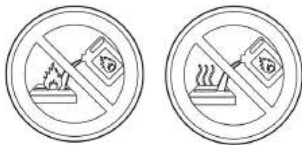

6.1. Encendido de biochimenea

ATENCIÓN !

No encender el dispositivo cuando está caliente. Está estrictamente prohibido utilizar otro tipo de combustible que el combustible determinado en el manual.

Antes de encender la biochimenea por primera vez hay que leer todos los capítulos del presente manual. Durante el primer encendido fijense si el biorecipiente no gotea, sobre todo durante el trabajo con temperaturas elevadas. Para encender la biochimenea:

- ✓ Asegúrate de que la biochimenea está apagada y enfriada. El tiempo mínimo entre el apagado y el relleno de combustible y un nuevo encendido es de 1 hora.
- ✓ Usando el elemento de control aparta el pestillo que tapa la entrada al recipiente de combustible.
- ✓ Rellena el recipiente con combustible adecuado (se recomienda el líquido para biochimeneas BIO-DECO) no sobrepasando el índice del nivel máximo.
- ✓ Si hay líquido derramado, seca inmediatamente toda la superficie manchada con una toalla de papel.
- ✓ Enciende la biochimenea usando:
 - Cerrillas largas para chimeneas.
 - Encendedor para chimeneas.
 - A través del elemento de control de pestillo. Moja la punta del elemento en el líquido y luego enciende su parte húmeda con un mechero u otra fuente de fuego (hay que mantener distancia segura de la biochimenea). Pasa la llama al biorecipiente.
- ✓ Si tras encendido del biocombustible la llama se apaga, enciende la biochimenea de nuevo.

El color y altura correctos de la llama se consiguen tras 15 minutos. Su intensidad se puede cambiar usando el elemento de control cambiando el grado de apertura del pestillo. La altura de la llama hay que modificar de manera que la parte superior de la caja no esté expuesta al contacto con el fuego. Durante el funcionamiento hay que guardar una distancia segura de la biochimenea de un mínimo de 0,5m. El gasto de biocombustible es de 0,2 l/h < 0,5 l/h con el pestillo abierto al máximo. Al recipiente se puede echar de una vez el 50 % de su capacidad total.



Dibujo 5. Biochimenea con pestillo abierto

6.2. Apagado de biochimenea

La biochimenea encendida se apaga cortando el acceso de aire al fuego. Para apagar la llama en el dispositivo hay que cerrar el pestillo que cierra el recipiente de biocombustible usando el elemento de control. El recipiente de biocombustible y otros elementos de de biochimenea pueden mantener una temperatura elevada durante aproximadamente una hora después de apagado del fuego. Antes de encender de nuevo la biochimenea hay que esperar para que esta alcance la temperatura ambiental.

ATENCIÓN!

Está prohibido apagar la chimenea con agua u otro liquido. En caso de que se encienda biocombustible derramado hay que usar el extintor de polvo o cortar el acceso de aire al fuego usando material no inflamable.



Dibujo 6. Biochimenea con pestillo cerrado

7. Mantenimiento

Todos los trabajos de mantenimiento se pueden realizar únicamente con el dispositivo apagado y enfriado. La biochimenea se debe limpiar periódicamente. Todos los elementos y el biorecipientes tienen que ser limpiados con un trapo húmedo usando productos de limpieza no agresivos adecuados para el tipo de material.

Si la biochimenea tiene cristal, este se limpia con productos de limpieza comunes para cristal. El insert absorbente en biorecipiente se gasta y hay que cambiarlo cada dos años.

8. Garantía

Biochimeneas que hayan sido encendidas no pueden ser devueltas o cambiadas por otras. El fabricante da dos años de garantía para el funcionamiento eficaz del bioinsert desde la fecha de la compra del producto. El comprador de biochimenea debe conocer el manual de instalación y uso. En caso de hacer una reclamación, hay que presentar el protocolo de la reclamación y el comprobante de compra. La presentación de documentación mencionada es indispensable para estudiar la reclamación. La consideración de la reclamación se hará en un plazo de 14 días laborables desde la fecha de su presentación por escrito. Toda información adicional está en la página www.kratki.pl

9. Protección medioambiental

- ✓ Todos los elementos del envase en el que llega la biochimenea deben ser reciclados adecuadamente.
- ✓ Si la explotación de la biochimenea llegó a su fin, hay que entregarla al organismo dedicado al reciclaje de dispositivos de este tipo.

10. Biochimeneas



AF



Alpha



Ball



Bravo



Bravo 2



Charlie



Charlie 2



Delta



Delta 2



Golf



Juliet



Juliet 1100



Juliet 1500



Lima



Mila



Oscar



Papa



Quat



Quebec

11. Accesorios

Elemento de control con pestillo



Biocombustible BIO-DECO
(Opcional)



Encendedor para chimeneas
(Opcional)



Embudo para biocombustible
(Opcional)



12. Dimensiones de biochimeneas

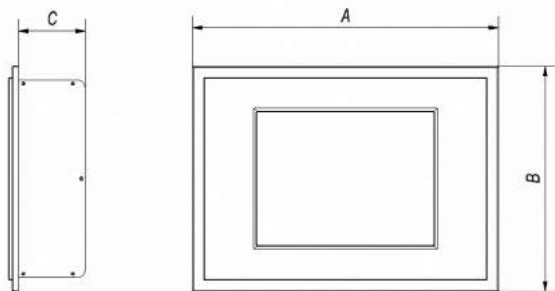

Dibujo 7. Modo de dimensionamiento de biochimeneas Alpha, Ball, Bravo, Bravo 2, Charlie, Charlie 2, Delta, Delta 2, Golf, Juliet, Juliet 1100, Juliet 1500, Mila, Oscar, Quat

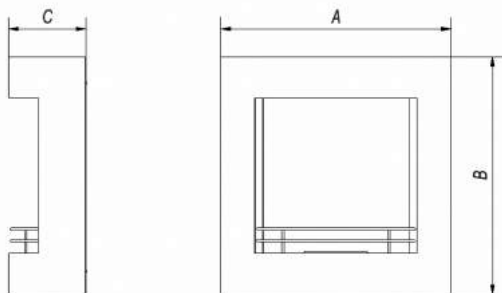

Dibujo 8. Modo de dimensionamiento de biochimeneas AF, Ball, Lima, Papa, Quebec

Tabla 1. Dimensiones de biochimeneas

Nombre	A[mm]	B [mm]	C [mm]	Peso[kg]
AF	779	810	260	21
Alpha	800	590	174	17

Ball	848,5	850	181,5	28,5
Bravo	900	652	174	23,5
Bravo2	902	650	174	23
Charlie	880	510	174	20
Charlie 2	60	780	174	14,5
Delta	600	400	127	7
Delta 2	900	400	127	10
Golf	648	374	130	5
Juliet	1800	650	142	38
Juliet 1100	1100	650	142	27
Juliet 1500	1500	650	142	21
Lima	1000	700	197	22,6
Mila	1409	764	222	23
Oscar	900	630	190,5	19
Papa	650	900	143	12
Quat	685	534	185	11
Quebec	1150	398	295	45

13. Dimensiones de nichos

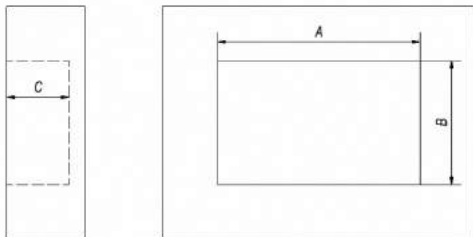

Dibujo 9. Modo de dimensionamiento de nichos para biochimeneas

Tabla 2. Dimensiones del nicho en la pared para biochimeneas Alpha, Bravo, Bravo 2, Charlie, Charlie 2, Juliet, Juliet 1100, Juliet 1500

Nombre	A [mm]	B [mm]	C [mm]
Alpha	530	535	180
Bravo	620	834	180
Bravo 2	620	834	180
Charlie	460	740	180
Charlie 2	673	380	180
Juliet	500	1620	142,5
Juliet 1100	500	1320	142,5
Juliet 1500	500	920	142,5

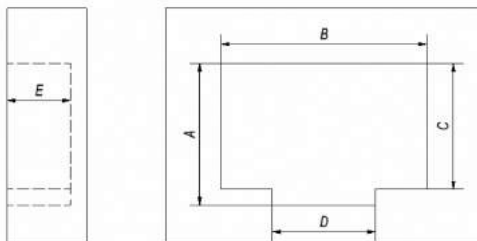

Dibujo 10. Modo de dimensionamiento del nicho para biochimeneas

Tabla 3. Dimensiones del nicho para biochimeneas Delta, Delta 2, Golf, Mila, Quat

Nombre	A [mm]	B [mm]	C [mm]	D [mm]	E [mm]
Delta	305	530	250	310	132
Delta 2	305	660	250	310	132
Golf	305	520	250	210	132
Mila	565	1000	535	420	230
Quat	430	390	395	305	190

14. Significado de pictogramas



- Lee antes del primer encendido



- Está prohibido rellenar el biocombustible durante el funcionamiento del dispositivo



- No rellenes el biocombustible si el dispositivo está caliente



Köszönjük az Önök bizalmát, hogy a mi bio kandallónkat vásárolták meg. Ezt a berendezést az Önök biztonságára és kényelmére alakítottuk ki. Biztosak vagyunk abban, hogy a mi berendezésünkkel elégedettek lesznek, különösen az elhelyezését illetően, amelyre különösen odafigyeltünk a tervezés és a gyártás során. Mielőtt megkezdí az építést és a használatot, figyelmissen olvasson el minden felyezetet, amelyet ez az utasítás tartalmaz. Bármilyen kérdésük vagy bizonytalanságuk van, forduljon hozzánk, kérem, a mi műszaki osztályunkra. Minden kiegészítő tájékoztatás az Önök részére elérhető az internet címen www.kratki.pl.

1. Bekezdés

Kratki.pl Marek Bal neves és elismert fűtőberendezés gyártó nem csak a lengyel piacon, hanem az európai piacon is. A termékeinket a szigorú szabványok szerint gyártjuk. Az anyag a legmagasabb minőségű, amelyet használunk a termékeink gyártásához, s ez biztosítja a végfelhasználónak a mi berendezéseink helyes és biztonságos működését. Ez az utasítás tartalmaz minden olyan tájékoztatást, amely elengedhetetlen a helyes szereléshez, működtetéshez és karbantartáshoz a bio kandallók April, August, December, Ezgul, February, Focus, January, July, June, Legionis, March, May, November, October, Quaerere, September esetében.

2. Berendezés leírása

A bio fűtőanyag tartály egy rész, amely a bio kandalló kialakításának alapját képezi, tehát egy berendezés, amelyben tekinthet az élő lángra, anélkül, hogy otthon lenne egy tényleges kandallója. A bio kandalló nem igényli a kapcsolódást a kémény rendszerre. Ez olyan típusú berendezés, amelyet bio fűtőanyag üzemeltet, melynek eredménye az égetés során csak szén dioxid és vízgőz. A láng eloltása a bio fűtőanyag tartályban a mozgató záró eltolásával történik (4), amelyet speciális fogantyúval zárunk el (1), amelyet szállítunk a bio kandallóval együtt. A bio fűtőanyag tartálynak speciális kamrája van (3), amely megakadályozza azt, hogy a fűtőanyag szétfoljon, ha a tartályt akaratlanul túltelítették (5). A bio fűtőanyag tartálynak továbbá van egy fűtőanyag maximális szint mutatója (2) és egy szívó betétje (6), amely megakadályozza a fűtőanyag szétöntését a berendezés billenése esetén.



1.sz.kép: Bio fűtőanyag tartály

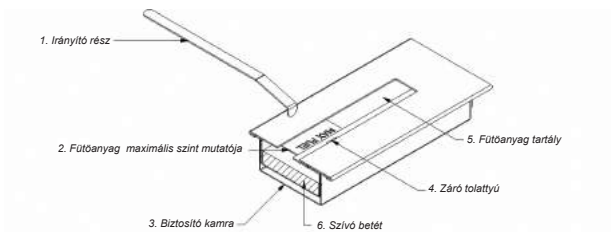

2.sz.kép: Bio fűtőanyag tartály – keresztmetszet

3. Berendezés tartalma

Kérem, hogy ellenőrizze le, hogy nem károsultak-e meg az egész adag részegységei a szállítás során. Az ellenőrzést végezze el a futárszolgálat dolgozójának jelenlétében. A bio kandalló építésének megkezdése előtt kérem, hogy ismerkedjen meg a berendezés minden leszállított részegységgel. Abban az esetben, ha azt veszi észre, hogy károsodás vagy hiány történt, akkor vegye fel a kapcsolatot a mi ügyfélszolgálatunkkal. Minden tájékoztatás elérhető a mi internetes lapunkon www.kratki.pl.

A felhasználó a berendezéssel megkapja:

- √ bio fűtőanyag tartály
- √ tolattyú irányítás részei
- √ bio kandalló
- √ kötélemek.

4. Biztonság

Figyelem!!!

A bio kandallót csak akkor lehet üzembe helyezni, ha a berendezés szerelését befelyeztük ezen utasításnak megfelelően. Az égő berendezést nem szabad felügyelet nélkül hagyni.

A bio kandalló biztonságos és problémamentes üzemeltetése érdekében kérem, hogy ismerkedjen meg a következő utasításokkal:



- √ a bio kandalló üzemeltetője köteles megismerkedni az építési és használati utasítással,
- √ tilos beönteni fűtőanyagot az égő bio kandallóba,
- √ az égő bio kandalló forró,
- √ a fűtőanyag feltöltése csak hideg berendezésben lehetséges,
- √ a bio fűtőanyag tartálya még több tíz perccel a láng eloltása után is forró lehet
- √ a kandallóban a lángot csak felnőtt személy gyűjthetja meg minden biztonsági előírás betartásával,
- √ a bio fűtőanyag tartályában csak egyetlen fűtőanyagot lehet használni, s ez a kandalló fűtőanyag bio etanol alapon (javasoljuk a bio kandalló fűtőanyagot (BIO-DECO)). A bio kandallóban más anyagok és szövetek égetése megkárosíthatja a berendezést, tüzet vagy súlyos égési sérülést okozhat,
- √ a bio fűtőanyagot szobai hőmérsékleten kell tárolni,
- √ az égő bio kandalló közelében tartózkodó gyerekeket és egyéb személyeket, akik nem érzik a veszélyt, nem szabad felügyelet nélkül hagyni,
- √ a bio kandalló közelében nem szabad elhelyezni semmilyen könnyen gyúló anyagot,
- √ tilos a bio kandalló szerkezetének bármilyen módosítása,
- √ a berendezés nincs kialakítva folyamatos üzemeltetésre,
- √ a bio kandalló csak díszítő elemként szolgál és nem lehet fűtőtestként használni,
- √ tilos a bio kandallóra könnyen gyúló anyagot elhelyezni,
- √ a bio kandallót nem szabad felügyelet nélkül hagyni égő tűz esetén,
- √ ha a bio kandallónak van hagyományos rácsa vagy ventilációs nyílása, akkor ezeket semmi esetre sem szabad eltakarni vagy bezárni,
- √ a bio kandalló beltéri használatra szolgál, de időnként lehet ezeket használni a teraszokon, erkélyeken is – védeni kell ezeket az időjárási viszonyok hatásától (esőtől, szélről, alacsony hőmérséklettől, nedvességtől),
- √ tilos a láng mesterséges növelése levegő huzattal (fújással),
- √ fűjás a lángba tilos,
- √ a bio fűtőanyag tartályában használt szívó betét elhasználódik és ezt szükséges két évente egyszer kicserélni.

5. Szerelés

A berendezést az érvényes tűzvédelmi előírások szerint kell megépíteni és használni. A bio kandalló az üzemeltetés során oxigént használ fel, ezért csak abban a helyiségben lehet beépíteni, ahol biztosítva van a megfelelő ventiláció. A bio kandallót legalább 1 m távolságban kell elhelyezni az éghető anyagoktól és tárgyaktól. A berendezés elhelyezésének megfelelő helyre fel kell szerelni a bio fűtőanyag tartályt. A bio kandalló szerelése előtt meg kell győződni arról, hogy a helyiség, ahol el lesz helyezve, jó természetes szellőzéssel rendelkezik és a bevező rácsok nincsenek eldugulva. A bio kandallót nem javasoljuk elhelyezni olyan helyiségben, melynek levegő tartalma nem haladja meg a 40 m³. A helyiségben engedélyezve van több bio kandalló használata is, ha a fűtőanyag teljes átengedő képessége nem haladja meg a 0,4 l/ó és biztosítva van az elegendő természetes szellőztetés. A bio kandallót nem szabad elhelyezni azon a helyen, ahol huzat van. A levegő cseréjének végrehajtása szükséges legalább óránként egyszer.

5.1. AF, Ball, Lima, Papa, Quebec bio kandallók szerelése

Az AF, Ball, Lima, Papa és Quebec bio kandallók olyan berendezések, amelyeket egyenes felületen kell elhelyezni a falnál vagy felfüggeszteni a falra. A falra szerelést a következő lépésekkel kell végrehajtani:

- √ A bio kandalló falának hátsó oldalán található a döntő nyílások, amelyek a kandallók falra szerelésére szolgálnak. A falon jelöljön meg minden pontot a felfüggesztésre.
- √ A megjelölt helyekre fúrjon be 6 mm átmérőjű nyílást..
- √ A bio kandallóval leszállított tipliket helyezze be az előre kifúrott nyílásokba.
- √ A tiplikbe csavarja be a csavarokat úgy, hogy a távolság a fal és a csavar feje között kb. 3 mm legyen.
- √ A bio kandallót függessze fel a csavarokra, s a csavarok fejét tegye bele a kulcs lyukak nagy nyílásaiba és a bio kandallót lassan engedje el úgy, hogy a csavarok a hosszirányú nyílásokban vannak és rá fekszenek a szélére.
- √ Ellenőrizze, hogy a bio kandalló erősen függ-e a falon. Ha szükséges, akkor ezt javítsa a csavarok meghúzásával.

5.2. Alpha, Bravo, Bravo 2, Charlie, Charlie 2, Delta, Delta 2, Golf, Juliet, Juliet 1100, Juliet 1500, Mila, Quat bio kandallók szerelése

Az Alpha, Bravo, Bravo 2, Charlie, Charlie 2, Delta, Delta 2, Golf, Juliet, Juliet 1100, Juliet 1500, Mila, Quat bio kandallók olyan berendezések, amelyek felszerelésre az egyenes falra szolgál (a szerelésre szolgáló csavarok hozzá vannak csomagolva) vagy a fülkébe a falra. A szerelés a bio kandalló pontos betolására szolgál az előzetesen elkészített fülkébe, amely ki van vágva a nem éghető falból vagy szerkezeti lapokból kell gyártani (pl. tűzálló gipszkarton lapok). A bio kandalló felfüggesztésére a fülkében szerkezeti csavarokat kell használni, amelyek le lettek szállítva a berendezéssel együtt. A fülkék mérete az egyes bio kandalló típusok méreteinek megfelelően van kialakítva és fel vannak tüntetve az 1 és 2. táblázatban. Az Alpha, Bravo, Bravo 2, Charlie, Charlie 2, Delta, Delta 2, Golf, Quat bio kandallók esetén kérésre lehet szállítani üvegezett rendszert, amelyet a vevőnek szállítanak a speciális alátéttel együtt, ami lehetővé teszi az üveg felszerelését.

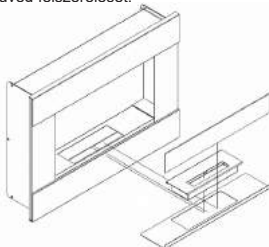

3.sz.kép: Az üveg szerelésének módja az Alpha, Bravo, Bravo 2, Charlie, Charlie 2, Delta, Delta 2, Golf, Quat bio kandallóknál

5.3. Oscar bio kandalló szerelése

Az Oscar bio kandalló szerelhető mind az egyenes falra, mind a fülkében a falra vagy az ezen célnak megfelelően előkészített szerkezeti lapok befalazására (pl. tűzálló gipszkarton lapok). Az elhelyezést szerelősínek segítségével kell végrehajtani, amelyeket a berendezéssel együtt szállítanak le.

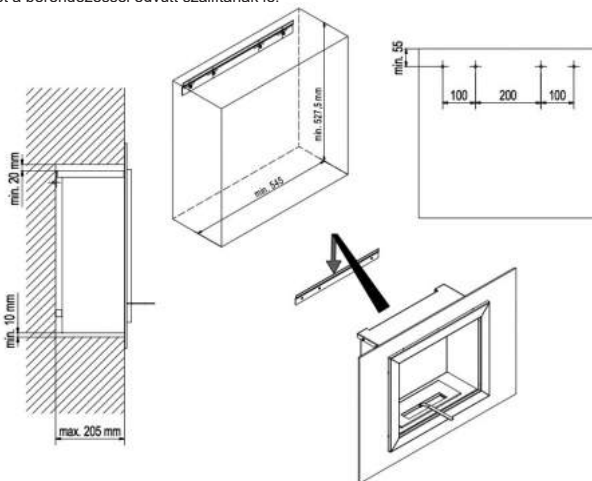

4.sz.kép: Oscar bio kandalló szerelésének módja

A falba előkészített fülke vagy a befalazott szerkezeti lapok esetén figyelembe kell venni a dilatációs és a szerelési nyílások távolságát, amelyek a 4.sz.képen láthatók.

6. Használati utasítás

Figyelem!!!

A bio kandalló nem szolgál folyamatos üzemeltetésre. Tilos a berendezést feltölteni bio fűtőanyaggal az üzemelés során. A bio fűtőanyag feltöltése csak a berendezés teljes lehűlése után lehetséges. A fűtőanyag öntése a forró tartóba nagyon erős párolást okoz, ami az ismételt begyújtás esetén lángviszacsapást okozhat (robbanás).

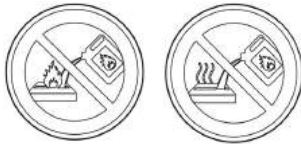

6.1. Bio kandalló begyújtása

Figyelem!!!

Ne gyújtsa be a berendezést meleg állapotban. Más fűtőanyag alkalmazása, mint ami fel van tüntetve az útmutatásban, szigorúan tilos.

A kandalló tűzének első begyújtása előtt meg kell ismerkednie az ezen útmutatásban található minden felyezettel. Legyen figyelmes arra, hogy a bio fűtőanyag tartója elég szoros-e, különösen az üzemelés során magas hőmérsékletek esetén. A begyújtásra a bio kandallóban:

- √ ellenőrizze le, hogy a bio kandalló kialudt és lehült. A kért minimális idő a kioltás és a fűtőanyag ismételt feltöltése és ismételt begyújtása között 1 óra.
- √ Az irányító rész segítségével tolja el a tolózárat, ami letakarja a bio fűtőanyag tartályát.
- √ Töltse fel a bio fűtőanyag tartályt megfelelő fűtőanyag fajtával (javasoljuk a BIO-DECO bio kandalló folyadékot), s ne töltse túl a fűtőanyag tartályt a maximális szinten túl.
- √ Ha a bio fűtőanyag szétöntésére került sorra, akkor a felületet azonnal törölje le a papír törlővel, amelyre a fűtőanyag szétöntésre került.
- √ A bio kandallóban a tüzet begyújtja:
 - hosszú kandalló gyufával,
 - kandalló gyújtóval,
 - a tolózár irányító rész segítségével. A rész végét merülje be a bio fűtőanyag tartályba és utána a vizes végét gyújtsa be gyújtóval vagy egyéb tűzforrással (tartsa be a biztonsági távolságot a bio kandallótól). A lángot átvezeti a bio fűtőanyag tartályba.
- √ Ha a láng a bio fűtőanyag begyújtása után elalszik, akkor ismételje meg a próbálkozást a bio kandalló begyújtásával.

A láng helyes színe és magassága elérhető kb. 15 perc égetése után. Ennek erősségét ellenőrizni lehet az irányítási rész segítségével, s ezt a tolólap kinyitása nagyságának szabályozásával. A láng magasságát úgy kell kialakítani, hogy a kandalló felső fedele ne legyen közvetlenül lággal elérve. Az égés során be kell tartani a biztonsági távolságot a bio kandallótól, amely legalább 0,5 m. A bio fűtőanyag használata 0,2 l/ó és 0,5 l/ó a bio fűtőanyag tartály maximális kinyitása esetén. A tartályba egyszerre be lehet önteni bio fűtőanyagot a teljes terjedelem 50 %-ba.



5.kép: Bio fűtőanyag tartály nyitott tolokával

6.2. Bio kandalló eloltása

A bio kandalló égő lángját eloltjuk úgy, hogy elzárjuk a levegő bejutását az égéshez. A berendezésben a láng eloltásához szükséges a bio fűtőanyag tartályt lefedő tolokzárát lezárni az irányító rész segítségével. A bio fűtőanyag tartály és a bio kandalló egyéb részei is, amelyek kapcsolatban vannak lánggal vagy forró levegővel, magas hőmérsékletük lehet még több tíz percig a láng eloltása után. A bio kandalló lángjának ismételt meggyújtása előtt várni kell, míg a hőmérséklet lecsökken a szobahőmérsékletre.

Figyelem!!!

Tilos a bio kandallót eloltani vízzel vagy más folyadékkal. A szétöntött bio fűtőanyag begyűjtése esetén por oltószert kell alkalmazni vagy a levegő elzárását a tüzre nem gyúlékony anyag segítségével.



6.sz.kép: Bio fűtőanyag tartály tolokzárral

7. Karbantartás

A karbantartás minten tevékenységét csak eloltott és lehűlt berendezésben lehet végrehajtani. A bio kandallót rendszeresen tisztítani kell. A bio kandallóba beépített részeket és a bio fűtőanyag tartályt tisztítani kell nedves ronggyal és nem maró hatású tisztító eszközzel, amelyek alkalmasak az ilyen típusú anyagokra.

Ha a bio kandallónak üvege is van, akkor azt bárhol elérhető üveg felület tisztítására szolgáló készítményt kell alkalmazni. A bio fűtőanyag tartály szívó betétje elhasználódig és minden két évben ki kell cserélni.

8. Garancia

A bio kandallóknál, amelyekben már fűtöttek, ki van zárva a csere vagy visszavétel joga. A gyártó két éves garanciát nyújt a bio betét helyes működésére a termék vásárlásának pillanatától számítva. A bio kandalló vásárlója köteles megismerkedni a szerelési és működési útmutatóval. Reklamáció bejelentése esetén be kell nyújtani a reklamációs jegyzőkönyvet és a vásárlás okmányát. A fent említett okmányok bemutatása elengedhetetlen minden igény megtételére. A reklamációt megvizsgálják az írásbeli beadástól számított 14 munkanapon belül. Minden kiegészítő tájékoztatást megtalál a mi internet lapunkon www.kratki.pl.

9. A környezetvédelem védelme

Minden csomagolást, amelyben a bio kandallót leszállítottak, megfelelő módon meg kell semmisíteni.

Ha a bio kandalló élettartalma végződik, akkor ezt meg kell semmisíteni. A felhasználó köteles a felhasznált bio kandallót átadni a megfelelő szervezetnek, aki ilyen típusú reciklációval foglalkozik.

10. Bio kandallók



AF



Alpha



Ball



Bravo



Bravo 2



Charlie



Charlie 2



Delta



Delta 2



Golf



Juliet



Juliet 1100



Juliet 1500



Lima



Mila



Oscar



Papa



Quat



Quebec

11. Tartozékok

Irányító része a tolózárnak



Bio fűtőanyag BIO-DECO
(rendelésre)



Kandalló gyújtó
(rendelésre)



Tölcsér a bio fűtőanyag töltésére
(rendelésre)



12.A bio kandalló méretei

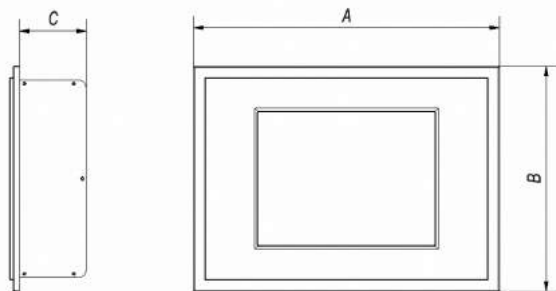

7.sz.kép: Az Alpha, Ball, Bravo, Bravo 2, Charlie, Charlie 2, Delta, Delta 2, Golf, Juliet, Juliet 1100, Juliet 1500, Mila, Oscar, Quat bio kandallók méretei

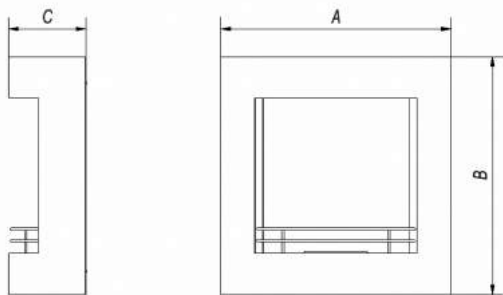

8.sz.kép: Az AF, Ball, Lima, Papa, Quebec bio kandallók méretei

1.sz.táblázat: Az egyes bio kandallók méretei

Elnevezés	A[mm]	B [mm]	C [mm]	Tömeg[kg]
AF	779	810	260	21
Alpha	800	590	174	17

Ball	848,5	850	181,5	28,5
Bravo	900	652	174	23,5
Bravo2	902	650	174	23
Charlie	880	510	174	20
Charlie 2	60	780	174	14,5
Delta	600	400	127	7
Delta 2	900	400	127	10
Golf	648	374	130	5
Juliet	1800	650	142	38
Juliet 1100	1100	650	142	27
Juliet 1500	1500	650	142	21
Lima	1000	700	197	22,6
Mila	1409	764	222	23
Oscar	900	630	190,5	19
Papa	650	900	143	12
Quat	685	534	185	11
Quebec	1150	398	295	45

13.A fülke méretei

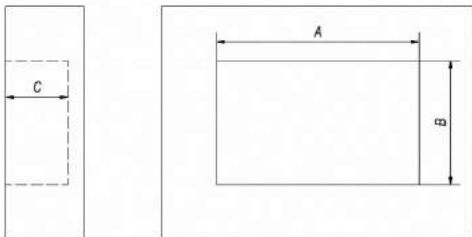

9.sz.kép: A bio kandalló fülke méretei

2.sz.táblázat: Az Alpha, Bravo, Bravo 2, Charlie, Charlie 2, Juliet, Juliet 1100, Juliet 1500 bio kandallók fal belüli fülke méretei

Elnevezés	A [mm]	B [mm]	C [mm]
Alpha	530	535	180
Bravo	620	834	180
Bravo 2	620	834	180
Charlie	460	740	180
Charlie 2	673	380	180
Juliet	500	1620	142,5
Juliet 1100	500	1320	142,5
Juliet 1500	500	920	142,5

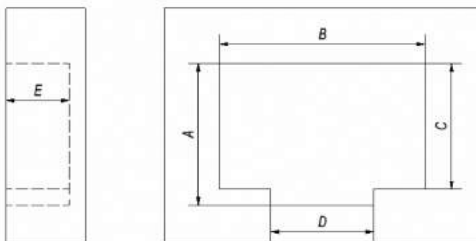

10.sz.kép: A bio kandalló fülke méretei

3.sz.táblázat: A biokrbly Delta, Delta 2, Golf, Mila, Quat bio kandallók fal belüli fülke méretei

Elnevezés	A [mm]	B [mm]	C [mm]	D [mm]	E [mm]
Delta	305	530	250	310	132
Delta 2	305	660	250	310	132
Golf	305	520	250	210	132
Mila	565	1000	535	420	230
Quat	430	390	395	305	190

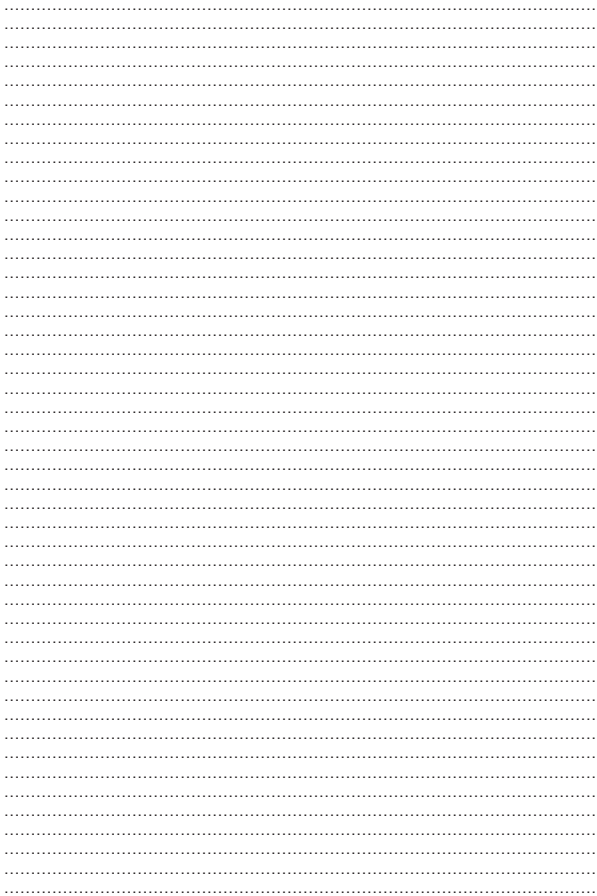

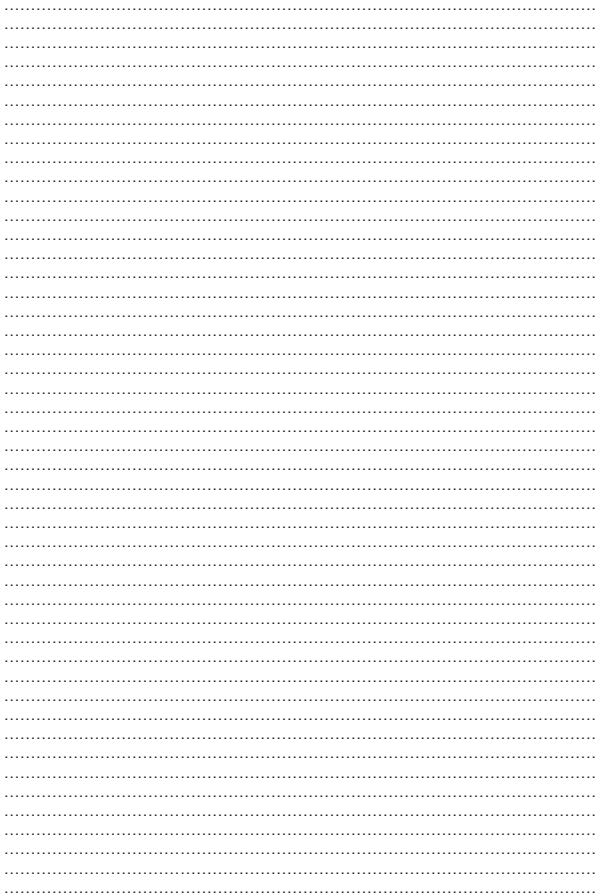

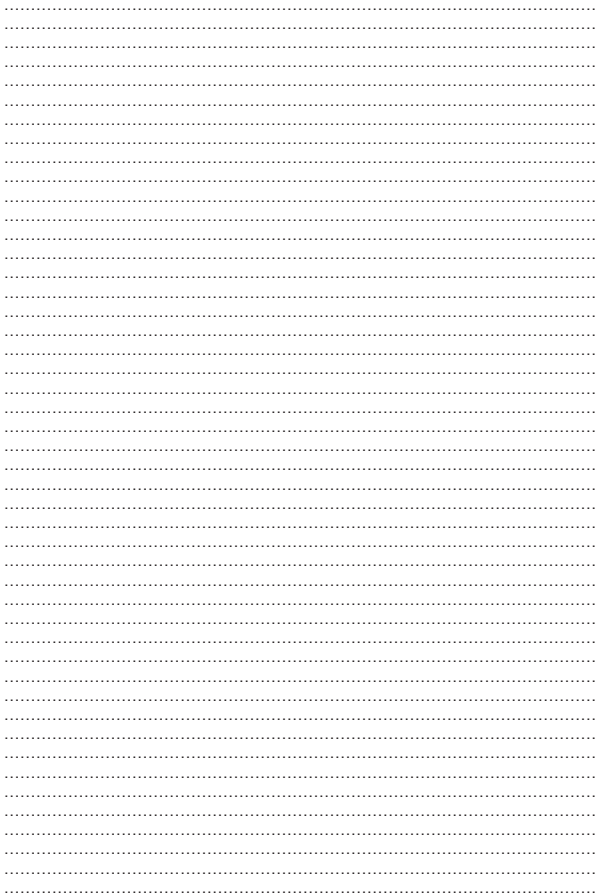



Kratki.pl Marek Bal
ul. W. Gombrowicza 4
26-660 Wsola/Jedlińsk
www.kratki.pl

GPS N: 51° 28' 58" , E: 21° 07' 33"